



UNIVERSIDAD TÉCNICA DE AMBATO

FACULTAD DE CONTABILIDAD Y AUDITORIA

CARRERA DE CONTABILIDAD Y AUDITORIA

MODALIDAD SEMIPRESENCIAL

**TRABAJO DE GRADUACIÓN PREVIO A LA OBTENCIÓN DEL
TÍTULO DE INGENIERA EN CONTABILIDAD Y AUDITORÍA CPA**

TEMA:

**“LA PLANIFICACIÓN FINANCIERA PRESUPUESTARIA Y
SU IMPACTO EN EL DESARROLLO DEL DEPARTAMENTO
DE CRÉDITOS Y COBRANZAS DE LA COOPERATIVA DE
AHORRO Y CRÉDITO SAC LIMITADA DE LA CIUDAD DE
AMBATO.”**

AUTORA: CAMPOS PAREDES MARGOTH ESPERANZA

TUTOR: DR. JOSÉ VITERI

AMBATO – ECUADOR

2014

APROBACIÓN DEL TUTOR

En mi calidad de Tutor del Proyecto de Investigación sobre el tema: “La Planificación Financiera Presupuestaria y su impacto en el desarrollo del Departamento de Créditos y Cobranzas de la Cooperativa de Ahorro y Crédito SAC limitada de la ciudad de Ambato.” desarrollado por **MARGOTH ESPERANZA CAMPOS PAREDES**, egresada de la Facultad de Contabilidad y Auditoría, considero que la tesis reúne los requisitos mínimos, tanto técnicos como científicos y corresponde a las normas establecidas en el Reglamento de Graduación de Pregrado, de la Universidad Técnica de Ambato.

Por lo tanto, autorizo la presentación del mismo ante el organismo pertinente, para que sea sometido a evaluación por los profesores calificadores designados por el H. Consejo de Pregrado - UTA.

Ambato, junio del 2014

EL TUTOR

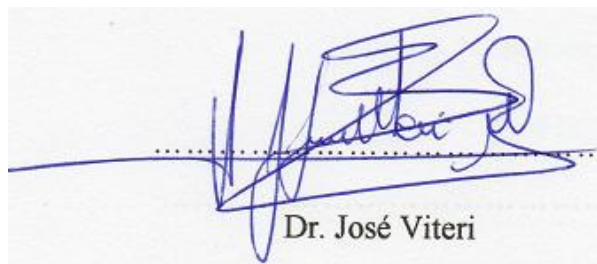

Dr. José Viteri

AUTORIA DEL PROYECTO DE INVESTIGACIÓN

Yo, Margoth Esperanza Campos Paredes con cédula de ciudadanía N° 1803589991, tengo a bien indicar que los criterios emitidos en el informe investigativo, bajo el tema: “La Planificación Financiera Presupuestaria y su impacto en el desarrollo del Departamento de Créditos y Cobranzas de la Cooperativa de Ahorro y Crédito SAC limitada de la ciudad de Ambato”, así como también los contenidos presentados, ideas, análisis y síntesis de datos y resultados son de exclusiva responsabilidad de mi persona, como autora de este trabajo de Investigación.

Ambato, julio del 2014

AUTORA

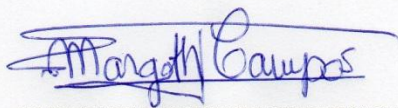

.....
Margoth Esperanza Campos Paredes

APROBACIÓN DEL TRIBUNAL DE GRADO

Los miembros del Tribunal de grado aprueban el informe de investigación, sobre el tema: “La Planificación Financiera Presupuestaria y su impacto en el desarrollo del Departamento de Créditos y Cobranzas de la Cooperativa de Ahorro y Crédito SAC limitada de la ciudad de Ambato.” Realizado por **Margoth Esperanza Campos Paredes**, egresada de la Facultad de Contabilidad y Auditoría el mismo que ha sido elaborado de conformidad con las disposiciones reglamentarias emitidas por la Facultad de Contabilidad y Auditoría de la Universidad Técnica de Ambato.

Ambato, 03 de julio del 2014

Para constancia firma



Dra. Lorena Llerena

PROFESOR CALIFICADOR

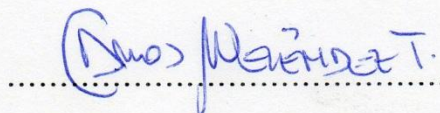

Dr. Carlos Meléndez

PROFESOR CALIFICADOR



Eco. Diego Proaño

PRESIDENTE DEL TRIBUNAL

DEDICATORIA

El esfuerzo de cada desvelo en la jornada educativa se lo dedico a mi esposo y a mi hijo quienes son la razón para mi superación, a mi familia por su incondicional apoyo.

Margoth Campos

AGRADECIMIENTO

A mis profesores quienes durante toda mi carrera estudiantil han aportado sus sabios conocimientos para mi formación.

A la Universidad Técnica de Ambato por brindarme la oportunidad de culminar mis estudios superiores y ser una profesional.

A la Cooperativa SAC Ltda. por facilitarme la información necesaria durante mí proceso investigativo de tesis.

Margoth Campos

ÍNDICE

ÍNDICE GENERAL DE CONTENIDOS

Contenido	Página
Portada.....	i
Aprobación del Tutor.....	ii
Autoría de la Tesis.....	iii
Aprobación profesores calificadores.....	iv
Dedicatoria.....	v
Agradecimiento.....	vi
Índice general de Contenidos.....	vii
Índice de Tablas.....	x
Índice de Gráficos.....	xii
Resumen Ejecutivo.....	xiii
Introducción.....	1

CAPÍTULO I

EL PROBLEMA

1.1. TEMA.....	3
1.2. PLANTEAMIENTO DEL PROBLEMA.....	3
1.2.1. Contextualización.....	3
1.2.2. Análisis crítico.....	8
1.2.3. Prognosis.....	9
1.2.4. Formulación del problema.....	9
1.2.5. Preguntas Directrices.....	9
1.2.6. Delimitación del objeto de investigación.....	9
1.3. JUSTIFICACION.....	10
1.4. OBJETIVOS.....	11
1.4.1. Objetivo General.....	11
1.4.2. Objetivos Específicos.....	12

CAPÍTULO II

MARCO TEÓRICO

2.1. ANTECEDENTES INVESTIGATIVOS.....	13
2.2. FUNDAMENTACIONES.....	15
2.2.1. Fundamentación filosófica.....	15
2.2.2. Fundamentación legal.....	16
2.3. CATEGORIAS FUNDAMENTALES.....	20
2.3.1. Variable Independiente.....	20
2.3.2. Variable Dependiente.....	26
2.3.3. Superordinación Conceptual.....	30
2.3.4. Subordinación Conceptual.....	31
2.4. HIPÓTESIS.....	32
2.5. SEÑALAMIENTO DE LAS VARIABLES.....	32

CAPÍTULO III

METODOLOGÍA

3.1. ENFOQUE.....	33
3.2. MODALIDAD BÁSICA DE LA INVESTIGACIÓN.....	33
3.2.1. De Campo.....	33
3.2.2. Bibliográfica-Documental.....	33
3.3. NIVEL O TIPO DE INVESTIGACIÓN.....	34
3.4. POBLACION Y MUESTRA.....	34
3.4.1. Población.....	35
3.4.2. Muestra.....	35
3.5. OPERACIONALIZACIÓN DE LAS VARIABLES.....	36
3.5.1. Variable Independiente.....	36
3.5.2. Variable Dependiente.....	37
3.6. PLAN DE RECOLECCIÓN DE LA INFORMACIÓN.....	38
3.7. PLAN DE PROCESAMIENTO DE LA INFORMACIÓN.....	38

CAPÍTULO IV
ANÁLISIS E INTERPRETACIÓN DE RESULTADOS

4.1. ANÁLISIS E INTERPRETACIÓN DE LOS RESULTADO.....	39
4.1.1. Encuesta dirigida al personal del departamento de crédito y cobranza.....	39
4.1.2. Encuesta dirigida a la administración general.....	49
4.2. VERIFICACIÓN DE LA HIPÓTESIS.....	59

CAPÍTULO V
CONCLUSIONES Y RECOMENDACIONES

5.1 CONCLUSIONES.....	63
5.2. RECOMENDACIONES.....	64

CAPÍTULO IV
PROPUESTA

6.1. DATOS INFORMATIVOS.....	65
6.2. ANTECEDENTES DE LA PROPUESTA.....	66
6.3. JUSTIFICACIÓN.....	67
6.4. OBJETIVOS.....	67
6.5. ANÁLISIS DE FACTIBILIDAD.....	68
6.6. FUNDAMENTACIÓN.....	68
6.7. METODOLOGÍA-MODELO OPERATIVO.....	79
6.8 ADMINISTRACIÓN DE LA PROPUESTA.....	135
6.9. PREVISIÓN DE LA EVALUACIÓN.....	136
 BIBLIOGRAFÍA.....	 137
 ANEXOS.....	 139

ÍNDICE DE TABLAS

Tabla N: 1 División de las COAC de Ecuador por provincias.....	5
Tabla N: 2 Población y muestra.....	35
Tabla N: 3 Variable Independiente: Planificación Financiera Presupuestaria.....	36
Tabla N: 4 Variable Dependiente: Créditos y Cobranzas.....	37
Tabla N: 5 Desempeño del departamento.....	39
Tabla N: 6 Objetivos institucionales.....	40
Tabla N: 7 Metas propuestas.....	41
Tabla N: 8 Planificación financiera.....	42
Tabla N: 9 Desarrollo del departamento de Créditos y cobranzas.....	43
Tabla N: 10 Ejecución de partidas presupuestarias.....	44
Tabla N: 11 Necesidades presupuestarias.....	45
Tabla N: 12 Modelo presupuestario.....	46
Tabla N: 13 Gestión de cobro de la cartera.....	47
Tabla N: 14 Capacitación al personal.....	48
Tabla N: 15 Objetivos institucionales.....	49
Tabla N: 16 Planificación financiera.....	50
Tabla N: 17 Herramientas administrativas.....	51
Tabla N: 18 Objetivos institucionales.....	52
Tabla N: 19 Partidas presupuestarias.....	53
Tabla N: 20 Administración presupuestaria.....	54
Tabla N: 21 Modelo de presupuesto.....	55
Tabla N: 22 Capacitación al personal.....	56
Tabla N: 23 Capacitación al personal administrativo.....	57
Tabla N: 24 Políticas de gobierno.....	58
Tabla N: 25 Frecuencias observadas.....	60
Tabla N: 26 Frecuencias esperadas.....	62
Tabla N: 27 Presupuesto para la realización de la propuesta.....	65
Tabla N: 28 Cartera de crédito por vencer.....	82
Tabla N: 29 Cartera de crédito que no devenga interés.....	83

Tabla N: 30 Cartera de crédito vencida.....	84
Tabla N: 31 Capital recuperado.....	95
Tabla N: 32 Reparto de capital para la realización de créditos.....	96
Tabla N: 33 Reparto de capital asignado para los créditos de consumo.....	97
Tabla N: 34 Reparto de capital asignado para los créditos de microempresa.....	98
Tabla N: 35 Flujo de caja.....	130
Tabla N: 36 Análisis comparativo de los años 2012-2013.....	133
Tabla N: 37 Análisis comparativo de los años 2013-2014.....	134
Tabla N: 38 Administración de la propuesta.....	135
Tabla N: 39 Previsión de la evaluación.....	136

ÍNDICE DE GRÁFICOS

Gráfico N: 1 División del sector financiero del Ecuador.....	4
Gráfico N: 2 Relación causa-efecto.....	8
Gráfico N: 3 Clasificación de los créditos.....	29
Gráfico N: 4 Red lógica de inclusiones.....	30
Gráfico N: 5 Subtemas de la Variable Indirecta.....	31
Gráfico N: 6 Subtemas de la Variable Directa.....	32
Gráfico N: 7 Desempeño del departamento.....	39
Gráfico N: 8 Objetivos institucionales.....	40
Gráfico N: 9 Metas propuestas.....	41
Gráfico N: 10 Planificación financiera.....	42
Gráfico N: 11 Desarrollo del departamento de créditos y cobranzas.....	43
Gráfico N: 12 Ejecución de partidas presupuestarias.....	44
Gráfico N: 13 Necesidades presupuestarias.....	45
Gráfico N: 14 Modelo presupuestario.....	46
Gráfico N: 15 Gestión de cobro de cartera.....	47
Gráfico N: 16 Capacitación al personal.....	48
Gráfico N: 17 Objetivos institucionales.....	49
Gráfico N: 18 Planificación financiera.....	50
Gráfico N: 19 Herramientas administrativas.....	51
Gráfico N: 20 Objetivos institucionales.....	52
Gráfico N: 21 Partidas presupuestarias.....	53
Gráfico N: 22 Administración presupuestaria.....	54
Gráfico N: 23 Modelo presupuestario.....	55
Gráfico N: 24 Capacitación al personal.....	56
Gráfico N: 25 Capacitación al personal administrativo.....	57
Gráfico N: 26 Políticas de gobierno.....	58
Gráfico N: 27 Gráfico de comprobación de la hipótesis (<i>chi cuadrado</i>).....	61
Gráfico N: 28 Modelo operativo.....	79

RESUMEN EJECUTIVO

El presente trabajo de investigación titulado “La planificación financiera presupuestaria y su impacto en el desarrollo del departamento de créditos y cobranzas de la Cooperativa de Ahorro y crédito SAC Ltda. de la ciudad de Ambato” nace de la necesidad que tiene la institución financiera de contar con una planificación presupuestaria para el Departamento de Créditos y Cobranzas, debido a que en la actualidad no se lo realiza porque no se cuenta con el personal idóneo para realizarlo.

La adecuada planificación financiera presupuestaria en una institución es sumamente importante ya que de la información financiera depende de la toma de decisiones para el cumplimiento de metas y objetivos, por tanto se deben planificar los rubros tanto de ingresos y egresos, para lo cual es importante utilizar instrumentos financieros como lo es el presupuesto para poder optimizar los recursos con la perspectiva puesta en la maximización de la inversión y la ampliación de la cobertura mediante un equilibrio financiero en el entorno, generando una sostenibilidad no solo financiera sino también organizacional y social.

Actualmente las actividades que se realizan en el departamento de créditos y cobranzas de la Cooperativa de Ahorro y crédito SAC Ltda., no se planifican si no que se las realiza en base a la experiencia, es decir no se efectúa una adecuada planificación de los ingresos y egresos, lo que impide el desarrollo normal de las actividades en la institución.

Razón por la cual se evidencia la importancia de contar con un Modelo presupuestario para optimizar el uso de los recursos en el departamento de créditos y cobranzas de la Cooperativa de ahorro y crédito indígena SAC LTDA de tal manera que no se interrumpa el desarrollo normal de sus actividades.

INTRODUCCION

La planificación financiera aplicada correctamente en el Departamento de Créditos y Cobranzas es una estrategia apropiada para proyectar las inversiones a futuro optimizando y aprovechando los recursos, generando un acertada toma de decisiones, conociendo el impacto que puede tener la situación económica que afecta tanto al cliente interno como externo, cumpliendo con la meta propuesta de la Cooperativa.

El presente trabajo de investigación consta de los siguientes capítulos:

Capítulo I, El problema de investigación: Contempla el tema de investigación, planteamiento y formulación del problema, sus causas y efectos, preguntas directrices, unidades de observación, justificación y objetivos en los cuales se va a fundar el proyecto de investigación.

Capítulo II, Marco teórico: Se encuentra estructurado por conceptos sustentados en la bibliografía del análisis del entorno de la planificación financiera presupuestaria enfocada a los créditos y cobranzas, se encuentra la hipótesis de la investigación y se especifican las variables de estudio.

Capítulo III, Metodología de la investigación: Define las formas y métodos que se usaran dentro del proceso a investigar, se determina la población que en nuestro caso es la muestra, realizado la operacionalización de las variables de estudio estableciendo técnicas e instrumentos que se utilizaron en la recolección de la información.

Capítulo IV, Análisis e interpretación de resultados: Con los resultados obtenidos en las encuestas realizadas al personal procedemos a verificar la hipótesis que confirme la correlación de las variables de estudio.

Capítulo V, Conclusiones y recomendaciones: Se procede a la elaboración de las conclusiones y recomendaciones.

Capítulo VI, Propuesta: Consta de todos los lineamientos que se aplicara para el desarrollo de la propuesta conformada por el título, justificación, los objetivos, análisis de factibilidad, fundamentación científica que respalde la propuesta y el modelo operativo de la misma.

CAPÍTULO I

EL PROBLEMA DE INVESTIGACIÓN

1.1. TEMA DE INVESTIGACIÓN

“La planificación financiera presupuestaria y su impacto en el desarrollo del departamento de créditos y cobranzas de la Cooperativa de Ahorro y crédito SAC Limitada de la ciudad de Ambato”

1.2. PLANTEAMIENTO DEL PROBLEMA

1.2.1. Contextualización

1.2.1.1. Contexto macro

El régimen cooperativo en el Ecuador ha jugado un papel muy significativo dentro del sistema financiero, siendo un ejemplo de superación debido a los impedimentos que se les ha presentado, en 1999 el país vivió una crisis bancaria, perdiendo la confianza en las instituciones bancarias, las cooperativas de ahorro y crédito aprovecharon y ofrecieron un mejor servicio, ganándose la confianza de la gente, desde entonces el sector cooperativo ha tenido un crecimiento significativo en la economía del nuestro país.

En la actualidad la Ley Orgánica de Economía Popular y Solidaria fue aprobada el 13 de abril del 2014 con 88 votos de los assembleístas. Dicha ley establece como economía popular y solidaria a la “forma de organización económica donde sus integrantes, individual o colectivamente, organizan y desarrollan procesos de producción, intercambio, comercialización, financiamiento y consumo de bienes y servicios, para satisfacer necesidades y generar ingresos, basadas en relaciones de solidaridad, cooperación y reciprocidad, privilegiando el trabajo y al ser humano

como sujeto y fin de su actividad, orientada al buen vivir, en armonía con la naturaleza, por sobre la apropiación de lucro y acumulación de capital.

El sector financiero en el Ecuador se divide en bancos, sociedades financieras, cooperativas de primer piso y mutualistas.

Las cooperativas de primer piso ocupan el segundo lugar en la participación total de captaciones y colocaciones, y es como se presenta en el gráfico 1, en el primer rubro representan el 9.52%.

Ocupando el mayor porcentaje del sistema financiero del país es la banca privada con el 85.27% y en menor proporción las sociedades financieras y mutualistas con el 3.22% y 1.98% respectivamente.

Sector financiero del Ecuador



Gráfico No. 01 División del Sector financiero del Ecuador

Fuente: <http://www.ecuadorencifras.com/cifras-inec/pdfs/boletin>

La mayoría de instituciones financieras se manejaban en forma empírica por cuanto llevaban un control económico simple que arrojaban información no proyectada a lo que pueda suceder, muchas de ellas se cerraron por no contar con

una modelo financiero adecuado y oportuno dando un impacto incorrecto en la toma de decisiones. En los últimos años las cooperativas de Ahorro y créditos han ido modificando sus procesos financieros, aplicando la planificación financiera como un método para obtener mejores resultados ya que es de vital importancia para mantener el nivel competitivo, enfrentando la problemática actual siendo por factores internos o externos.

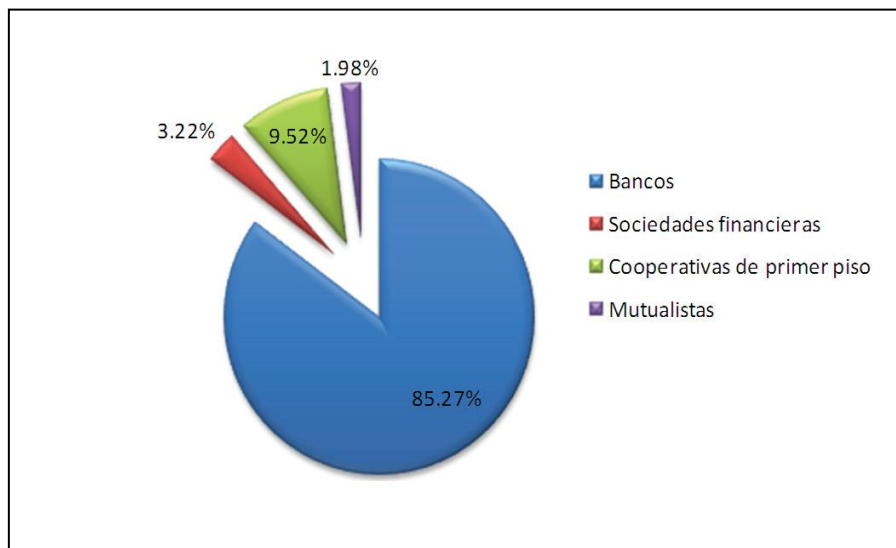
1.2.1.2. Contexto meso

La superintendencia de Bancos y Seguros, identifica a las Cooperativas de Ahorro y Crédito como uno de los pilares que sostienen el sector financiero de la economía ecuatoriana.

Según [http:// acsb.coop/](http://acsb.coop/) En nuestro país existen aproximadamente 1.300 Cooperativas de ahorro y crédito controladas por la Superintendencia de Bancos con datos estadísticos del año 2011 detallados por provincia En primer lugar está la provincia de Pichincha, en segundo lugar la provincia de Guayas y ocupando el tercer lugar la provincia de Tungurahua. Dominando entre las tres provincias el 50% del sistema cooperativo del país.

Tabla N°01 División de las COAC del Ecuador por provincias

DATOS ESTADISTICOS 2011		
No.	PROVINCIA	Coop. de Ahorro y Crédito
1	Pichincha	370
2	Guayas	163
3	Tungurahua	146
4	Chimborazo	104
5	Cotopaxi	82
6	Loja	75
7	Azuay	69
8	Imbabura	53

9	Manabí	49
10	Bolívar	37
11	Esmeraldas	34
12	Los ríos	32
13	Cañar	22
14	El Oro	19
15	Sucumbíos	14
16	Pastaza	11
17	Zamora Chinchipe	10
18	Sto. Domingo de los Tsáchilas	9
19	Orellana	8
20	Galápagos	7
21	Morona Santiago	7
22	Napo	5
23	Carchi	3
TOTAL COAC		1.329

La provincia de Tungurahua es conocida por su nivel industrial, productivo y comercial, en especial la ciudad de Ambato encontrando ahí un gran número de cooperativas de ahorro y crédito, pocas son las que cuentan con una planificación financiera adecuada que permita controlar mejor sus movimientos financieros y mantener una imagen de solvencia y estabilidad económica.

1.2.1.3. Contexto micro

La Cooperativa de Ahorro y Crédito Sac. Ltda. es una organización indígena, cristiana, de derecho privado, formada por personas naturales y jurídicas que sin perseguir finalidad de lucro, tiene por objeto planificar y realizar actividades de beneficio social de micro créditos productivos. Fue creada el 2 de abril de 1980 como Servicio de Ahorro y Crédito de la Asociación de indígenas evangélicos de Tungurahua, con el fin de erradicar la explotación de los usureros. Los indígenas

no tenían acceso a crédito en ninguna entidad financiera ya sea en Cooperativas de Ahorro y Crédito y menos aún en los bancos locales y nacionales.

Los tramites eran largos y en la mayoría de casos el indígena no tenía los documentos necesarios que solicitaban las entidades financieras; esta fue una de las causas por las que los indígenas sufrían engaño y discriminación.

Fue entonces que la Cooperativa de Ahorro y Crédito SAC Ltda. fue creada hace 34 años, inicio con 20 socios con un ahorro de 25.000 sucres, desde ahí viene atendiendo a los indígenas y mestizos, facilitando los créditos en desarrollo de la economía solidaria de la familia pobre indígena campesina, otorgando créditos para la agricultura, artesanía, pequeños comercios, compra de tierras, etc.

En el contexto local las instituciones financieras del área cooperativista son pocas las que efectúan un análisis financiero conllevando esto a que la administración no sea estratégica dando lugar también al estancamiento empresarial y a la insatisfacción de las necesidades de los clientes.

El estudio del ahorro y crédito, en donde el cooperativismo es una gestión que va más allá de una sola prestación de recursos financieros, debe ser considerado como un mecanismo de autoayuda que procura velar por el mejoramiento de las condiciones de vida de cada uno de los socios, donde estos deben tener una participación activa.

La Cooperativa de Ahorro y Crédito SAC a pesar de tener una sostenibilidad financiera sólida, su manejo dentro del Departamento de Créditos y Cobranzas no es el apropiado, cuenta con recursos que no son explotados al máximo, reflejándose una deficiente planificación financiera, haciendo que se encuentre en desventaja en el sector cooperativista. Porque la información que obtiene es poco confiable, afectando así a la toma de decisiones y al desarrollo del departamento.

El no proyectarse a futuro hace que la percepción en el mercado financiero como institución, impacte e impida cumplir con las metas propuestas.

1.2.2. Análisis crítico

1.2.2.1. Árbol de problemas

Efectos:



Grafico N°. 02 Relación causa - efecto

Elaborado por: Margoth Campos

1.2.2.2. Análisis crítico

La problemática determina que la principal causa de la deficiente logística de cobros en el Departamento de Créditos y Cobranzas de la Cooperativa SAC Ltda., es la escasa planificación financiera presupuestaria debido a diversos factores como es el hecho de que no existe personal con conocimiento de teorías financieras que asesoren en estos temas a los directivos de la institución, esto ha dado como consecuencia el lento desarrollo del Departamento ya que al no prever las diferentes situaciones que se pueden dar en el futuro, es casi imposible formular estrategias que permitan asignar adecuadamente los montos de los créditos y su forma de recuperación para cubrir todos aquellos compromisos que la institución ha adquirido para desarrollar su actividad económica.

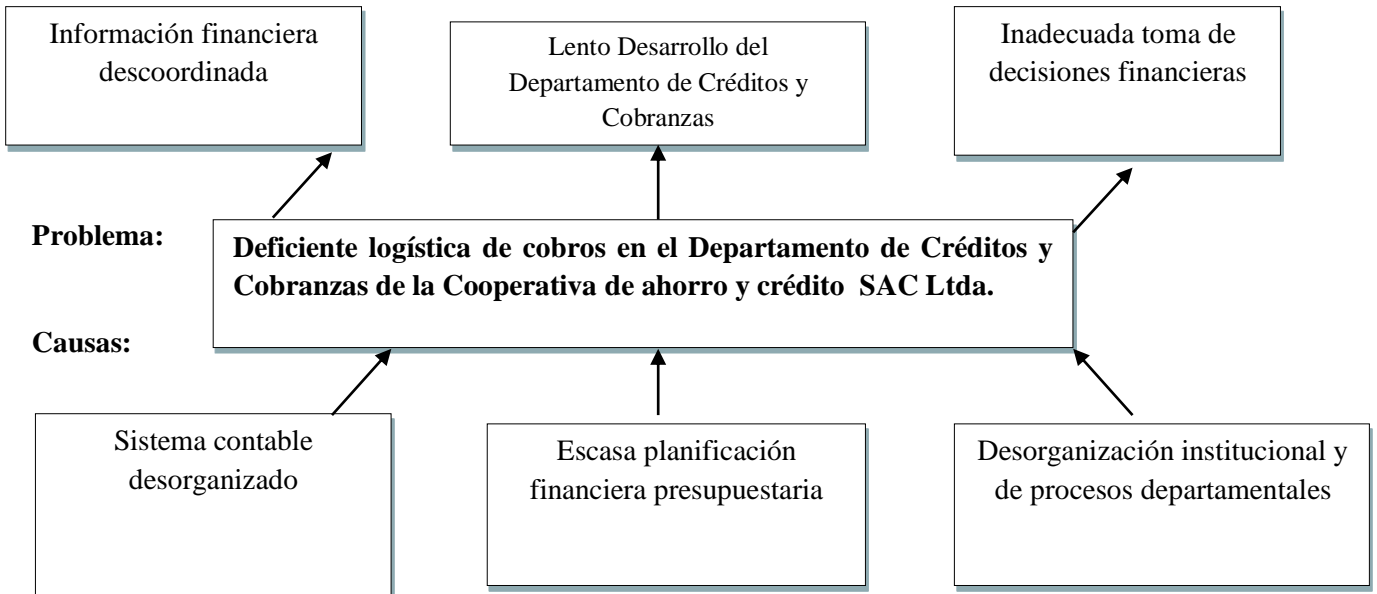
1.2.3. Prognosis

La problemática presentada en la Cooperativa de Ahorro y Crédito SAC Ltda. al no ser solucionada, no solo que ocasiona el incumplimiento de los objetivos o metas planteadas en el departamento de créditos y cobranzas, sino que influirá en otros factores empresariales, como el desarrollo organizacional, ya que el no contar con los recursos financieros suficientes propios de créditos y cobranzas, provocara que la institución financiera no pueda mantenerse en el mercado, debido a los cambios dramáticos de la economía nacional.

1.2.4. Formulación del problema

¿Es la escasa Planificación Financiera la principal causa de la deficiente logística de cobros lo que produce el lento desarrollo del departamento de créditos y cobranzas de la Cooperativa de Ahorro y crédito SAC Ltda. de la ciudad de Ambato?

1.2.5. Preguntas directrices

- ¿De qué manera la planificación financiera contribuye a la optimación de recursos del departamento de Créditos y Cobranzas?
- ¿Cómo la utilización de una herramienta financiera mejoraría el nivel de desarrollo del Dep. de Créditos y Cobranzas?
- ¿Es necesario establecer un modelo presupuestario para mejorar la logística de cobros en el Departamento de Créditos y Cobranzas en la Cooperativa de ahorro y crédito SAC Ltda. de la ciudad de Ambato?

1.2.6. Delimitación del objeto de investigación

- **Campo:** Financiero
- **Área:** Contable

- **Aspecto:** Planificación presupuestaria – cumplimiento de metas
- **Temporal:** La investigación se efectuará en el tiempo comprendido entre los años 2013 y 2014
- **Espacial:** La investigación se realizara en la Cooperativa de Ahorro y Crédito indígena SAC Ltda. (Matriz) con RUC 1890142679-001 de la ciudad de Ambato, queda ubicada en la calle Castillo 7-27 entre Juan B. Vela y 12 de Noviembre.

1.3. JUSTIFICACIÓN

La presente investigación es importante por cuanto se pretende elaborar un modelo presupuestario para el departamento de créditos y cobranzas, el cual promueva una buena planificación financiera y permita generar un mejor cumplimiento de metas en el departamento de créditos y cobranzas, ya que es sumamente importante el contar con información confiable para que se oriente a una eficiente toma de decisiones.

(Chiriboga, 2001) Menciona en su libro "Diccionario Técnico Financiero ecuatoriano" la importancia de la planificación financiera como una herramienta, acotando que: El modelo de planeación financiera es útil, ya que busca mantener el equilibrio económico en todos los niveles de la empresa, está presente tanto en el área operativa como en la estratégica, un medio para el aprendizaje, la retroalimentación permanente y la cualificación de los procesos de toma de decisiones, por lo que se convierte en una herramienta fundamental en los procesos de formulación, ejecución y mejoramiento permanente.

El análisis expuesto por el autor Chiriboga, manifiesta con exactitud las normas universales que motivan la importancia del proceso que antecede a la de la toma de decisiones se convierte en un instrumento primordial en los métodos aplicados para el mejoramiento permanente de la entidad.

Esta herramienta será para la Cooperativa de Ahorro y Crédito SAC Ltda. el instrumento que brinde la adecuada identificación de las necesidades más trascendentales en la institución financiera al igual que la elaboración del presupuesto financiero, que permita valorar, en términos monetarios los resultados para conocer los probables escenarios a futuro que faciliten la consecución de los objetivos planeados.

El interés social, se fundamenta en generar en la institución un orden específico a las actividades contables, con la finalidad de desarrollar responsabilidad única en el desempeño de sus funciones lo cual conlleve a un alto desarrollo organizacional y por ende a proporcionar información fiable y obtener un mejor servicio para orientarlos a los requerimientos del usuario.

Es novedosa porque pretende integrar no solo información, sino realizar presupuestos para actividades preestablecidas, los mismos que permitan instituir un cambio organizacional acorde a las innovaciones tecnológicas, financieras y administrativas para obtener una ventaja competitiva sostenible.

La factibilidad está determinada por la apertura de cada uno de los miembros de la institución para generar un cambio y por ende un mejor posicionamiento en el entorno financiero.

1.4. OBJETIVOS

1.4.1. Objetivo general

- Estudiar el impacto de la planificación financiera presupuestaria en el desarrollo del departamento de créditos y cobranzas de la Cooperativa de Ahorro y crédito SAC Ltda.

1.4.2. Objetivos específicos

- Comprobar la escasa planificación financiera presupuestaria que mantiene el departamento de crédito y cobranzas.
- Determinar en base a que se desarrollan las actividades en el departamento de créditos y cobranzas, para el establecimiento de falencias internas.
- Proponer el diseño de un modelo presupuestario para optimizar los recursos en el departamento de créditos y cobranzas de la Cooperativa de ahorro y crédito SAC Ltda. de la ciudad de Ambato.

CAPÍTULO II

MARCO TEÒRICO

2.1. ANTECEDENTES INVESTIGATIVOS

Para el desarrollo de la presente investigación se apoyará en trabajos afines, en donde se fundamenta la base conceptual del tema.

(Salazar, 2010), en su proyecto final de tesis de *“LA PLANIFICACIÓN FINANCIERA EMPÍRICA INCIDE EN LA LIQUIDEZ EN LA COOPERATIVA DE AHORRO Y CRÉDITO CAMPESINA LTDA. (COOPAC) DE LA CIUDAD DE AMBATO PERIODO SEGUNDO SEMESTRE 2010”* concluye en su trabajo lo siguiente:

- En la Cooperativa a pesar de existir empíricamente una Planificación Financiera no se la ha realizado como un proceso adecuado, lo que ha afectado a sus actividades cotidianas, al no contar con una herramienta para la toma de decisiones y que satisfaga las necesidades de los socios.
- La Cooperativa ha estado utilizando indicadores pero que no han sido analizados con frecuencia lo que no permite el aprovechamiento de los recursos financiados para el logro de sus objetivos.
- No existe técnicamente una Planificación Financiera como una herramienta para hacer proyecciones y análisis de crecimiento que permita a la Cooperativa fortalecer su liquidez.

La argumentación expuesta por la autora Salazar Jenny, manifiesta con precisión el uso de estrategias para tener un adecuado control de la planificación para

mejorar el desenvolvimiento de la institución y por ende aportar información necesaria para una acertada toma de decisiones.

Basándose en los estudios de (Gavilanez, 2010) en su proyecto final de tesis de *“LA PLANIFICACIÓN FINANCIERA PARA PRODELTA CIA LTDA. DE LA CIUDAD DE AMBATO, EN EL AÑO 2010”* llega a la siguiente conclusión:

- La inexistencia de una Planificación Financiera debilita el crecimiento empresarial de Prodelta Cia. Ltda. de la ciudad de Ambato.
- Es necesario que se realice en la empresa una Planificación Financiera de la compañía antes de cada período.
- La investigación bibliográfica viabiliza el camino a seguir para el desarrollo de una Planificación Financiera.
- La Planificación Financiera es una buena herramienta para lograr el crecimiento sostenido y sostenible de la Compañía.

La argumentación expuesta por la autora Mery Gavilánez, manifiesta con exactitud que le no contar con una herramienta tan importante como lo es una buena planificación, la toma de decisiones es limitada al no contar con la suficiente información.

Tomando como referencia a (Gancino, 2009) en su proyecto final de tesis de *“LA PLANIFICACION PRESUPUESTARIA Y SU INCIDENCIA EN LA INFORMACIÓN FINANCIERA DE LA FUNDACIÓN PASTAZA EN EL PERIODO 2009”* concluye lo siguiente:

- La planificación presupuestaria empírica que utiliza la institución, no permite que los distintos departamentos puedan desarrollar sus actividades

con eficacia, esto se refleja en las encuestas realizadas a los colaboradores de la institución, quienes consideran que el 61.70% de los recursos asignados, son entregados a tiempo; sin embargo, no satisfacen las necesidades porque no se distribuyen de manera adecuada. Esto radica en que los porcentajes de distribución que asigna la administración a los diferentes departamentos, no cuentan con un estudio previo de requerimientos, provocando insatisfacción en los clientes internos y externos de la Fundación Pastaza; puesto que no se pueden desarrollar las actividades de manera normal, ya que no se cuenta con los recursos económicos y humanos necesarios.

- Por respuestas obtenidas de los encuestados, la institución cuenta con un 48.94% de documentación que faciliten la gestión presupuestaria, siendo estos: políticas, procedimientos, registros, funciones y responsabilidades.

La argumentación expuesta por la autora Gancino Adriana, manifiesta con claridad que al no estar estructuradas las funciones en cada departamento esto incurre en un erróneo manejo de los recursos financieros afectando gravemente la economía de dicha institución.

Se establece que las presentes investigaciones son un apoyo bibliográfico para el presente proceso investigativo.

2.2. FUNDAMENTACIONES

2.2.1. Fundamentación filosófica

El desarrollo de la investigación se fundamentará en el paradigma crítico propositivo, que permitirá criticar la problemática presentada en la institución, para posteriormente establecer una propuesta como alternativa de solución y así mejorar su comportamiento local.

Según (Recalde, 2011)El paradigma Critico Propositivo es una alternativa para la investigación social debido a que se privilegia la interpretación, comprensión y

explicación de los fenómenos sociales; Crítico porque cuestiona los esquemas molde de hacer investigación comprometidas con lógicas de solución construidas en un clima de sinergia y proactividad.

Según (Meza & Cascante, 2009), el positivismo es una corriente de pensamiento cuyos inicios se suele atribuir a los planteamientos que no admite como válidos otros conocimientos sino los que procedan de las ciencias empíricas.

En conclusión se puede decir que la teoría del positivismo tiene como finalidad explicar, controlar y predecir el problema de investigación.

2.2.2. Fundamentación legal

La base legal del desarrollo investigativo será la Ley de Economía Popular y Solidaria.

Según (MIES, 2011) En el Art. 1 Se entiende por economía popular y solidaria, al conjunto de formas y prácticas económicas, individuales o colectivas, auto gestionadas por sus propietarios que, en el caso de las colectivas, tienen, simultáneamente, la calidad de trabajadores, proveedores, consumidores o usuarios de las mismas, privilegiando al ser humano, como sujeto y fin de su actividad, orientada al buen vivir, en armonía con la naturaleza, por sobre el lucro y acumulación de capital.

En el Art. 2 trata de las formas de organización de la economía popular y solidaria y, por tanto, se sujetan a la presente ley, las siguientes:

d) Las organizaciones cooperativas de todas las clases y actividades económicas, que constituyen el Sector Cooperativista;

Las cooperativas de ahorro y crédito, los bancos comunales, las cajas de ahorro, las cajas solidarias y otras entidades asociativas formadas para la captación, la concesión de préstamos y la prestación de otros servicios financieros en común,

constituyen el Sector Financiero Popular y Solidario, el mismo que se regulará por lo dispuesto en la Segunda Parte de la presente ley.

En su Art. 7 expone que la presente Ley tiene por objeto reconocer, fomentar, promover, proteger, regular, acompañar y supervisar la constitución, estructura y funcionamiento de las formas de organización de la economía popular y solidaria; además, normar las funciones de las entidades públicas responsables de la aplicación de la presente ley.

En el Art 8 expresa que quedan sometidas a la presente ley, las formas de organización de la economía popular y solidaria y las públicas y privadas, que tengan entre sus finalidades, fomentar, promover, proteger, regular, acompañar y supervisar las actividades económicas desarrolladas por dichas organizaciones.

En el Art.11 explica que se entiende por “acompañamiento” al proceso de seguimiento y apoyo continuo e intensivo a las formas de organización económica popular y solidaria, por parte del Instituto, con el propósito de dinamizar su desarrollo y su participación social, promoviendo entre ellas, el asociativismo y el acceso a programas de inclusión social, laboral, productiva y financiera.

Se entiende por “regulación”, el conjunto de reglas y disposiciones dictadas por los órganos competentes, cumpliendo las formalidades legales y reglamentarias previstas para su validez y vigencia.

Se entiende por “supervisión”, la inspección, control, vigilancia, auditoría, examen de archivos, libros de actas, libros de contabilidad y otras formas de prevención, corrección y sanción, efectuados a las formas asociativas y cooperativas y sus organismos de integración, por parte de la Superintendencia.

En referencia a las Organizaciones económicas del sector cooperativo expresa las siguientes definiciones:

En el Art. 34 conceptualiza a las cooperativas como , las organizaciones económicas solidarias, constituidas como sociedades de derecho privado, con finalidad social y sin fin de lucro, auto gestionadas democráticamente por sus socios que, unen sus aportaciones económicas, fuerza de trabajo, capacidad productiva y de servicios, para la satisfacción de sus necesidades económicas, sociales y culturales, a través de una empresa administrada en común, que busca el beneficio inmediato de sus integrantes y mediato de la comunidad.

En su actividad y relaciones, se sujetarán a los Valores y Principios Cooperativos, aprobados por la Alianza Cooperativa Internacional y su Declaración de Identidad.

En el Art. 35 Las cooperativas se clasifican de la siguiente forma: por su actividad económica, podrán pertenecer a uno de los siguientes grupos: producción, crédito, vivienda, servicios o multiactivas, de conformidad con las definiciones que constarán en el Reglamento General de la presente Ley.

En el Art. 88 la define a las cooperativas de ahorro y crédito las formadas por personas naturales o jurídicas con el vínculo común determinado en su estatuto, que tienen como objeto la realización de las operaciones financieras, debidamente autorizadas por la Superintendencia, exclusivamente con sus socios.

No obstante la exclusividad mencionada en el presente artículo, cuando las cooperativas de ahorro y crédito, actúen como intermediarias en la canalización de recursos en el marco de la ejecución presupuestaria de entidades del sector público, del desarrollo de su política social o de recaudación de valores por concepto de impuestos o pagos por servicios públicos, no se requiere que los beneficiarios o depositantes tengan la calidad de socios.

En el Art. 89 se identifica como norma aplicable para las cooperativas de ahorro y crédito, se regularán por lo previsto en la presente ley, para todas las cooperativas, por las normas del presente título y las de su Reglamento Especial, que será dictado por el Ejecutivo, con normas específicas en cuanto a límites de crédito, vinculaciones por administración o presunción, administración de riesgos,

calificación de activos de riesgo, prevención de lavado de activos, cupos de créditos vinculados, requisitos para representantes a la asamblea general, vocales de los consejos de administración, vigilancia y gerentes y otros aspectos propios de su particular naturaleza funcional y operativa, en forma diferenciada, según el nivel en que sean ubicadas, de acuerdo con las normas de segmentación que responderán a su vínculo común, número de socios, monto de activos, volumen de operaciones y ámbito geográfico de acción.

En el Art. 97 se aclara que serán reguladas e intervenidas las cooperativas de ahorro y crédito que incumplieren reiteradamente, con las normas de solvencia y prudencia financiera dictadas por el Consejo Nacional o las recomendaciones de la Superintendencia, o presenten deterioro en sus índices financieros o de gestión, que pongan en peligro la supervivencia de la entidad, serán sometidas a un proceso de regularización, aprobado por la Superintendencia, para ejecutarse en un plazo no inferior a 180 días y, solo en caso de incumplimiento del mismo, serán sometidas a Intervención,

La Intervención en las cooperativas de ahorro y crédito, según el riesgo valorado por la Superintendencia, puede o no implicar la remoción de los directivos y gerente y la elección inmediata de sus reemplazantes, pero, en todo caso, los actos y contratos, mientras dure la intervención, serán autorizados por el Interventor y se procurará mantener la confidencialidad de la aplicación de dicha sanción.

En el Art. 143 observamos que una cooperativa, podrá ser intervenida, por cualquiera de las siguientes causas:

- a) Riesgo financiero grave;
- b) No haber cumplido con el plan de regularización luego del tiempo y prórrogas concedidos para ello;
- c) No haber contratado auditoría externa, luego del tiempo y prórrogas concedidos;
- d) Solicitud expresa de más del 25% de los socios, justificando documentadamente, sus razones y los perjuicios causados o que podrían causarse;

- e) Comprobación de falsedades en los registros contables que pudieren generar perjuicios para los socios o terceros;
- f) Falta de presentación de estados financieros en la Superintendencia, luego de haber vencido el plazo concedido, siempre que existan motivos para temer que se busca ocultar una situación riesgosa para la buena marcha de la entidad.
- g) Falta de acuerdo a los conflictos internos entre socios o entre socios y directivos o administradores, que ponga en riesgo el cumplimiento de los objetivos sociales;
- h) Difusión de planes, sorteos, u ofertas de entrega de bienes muebles, o préstamos, cuando no hubiere garantías suficientes para respaldar los dineros recibidos y ello implicare riesgos para terceros;
- i) Obstaculizar o dificultar la labor de control y vigilancia de la Superintendencia o reincidencia en el incumplimiento de sus disposiciones.

2.3. CATEGORÍAS FUNDAMENTALES

2.3.1. Marco conceptual variable independiente

Contabilidad

“La contabilidad se evidencia a través de la anotación adecuada de las transacciones económicas efectuadas por el ente mercantil, a partir de los documentos que se generan o expiden como prueba evidente del hecho.” (Zapata, 2005)

“Es la ciencia que estudia el Patrimonio y las variaciones que en él se producen.” (Rey, 2011)

En mi opinión personal la contabilidad es el estudio, análisis e interpretación de los resultados que se obtienen de restar los gastos de los ingresos en un periodo de tiempo.

Gestión financiera

Según (Cibrán, 2013) Entendemos por gestión financiera el tratamiento metodológico de la situación económico-financiera de la empresa con el fin de analizar, evaluar y controlar la actividad desarrollada por la organización en el proceso de creación de valor.

La gestión financiera supone, así, estudiar en el tiempo, de forma continua, tanto las actividades a nivel decisional como a nivel operacional, sometiénolas a juicio mediante la contratación de resultados y objetivos, y ofreciendo técnicas de ayuda a la decisión.

Por lo tanto, la gestión financiera se desarrolla bajo dos líneas de actuación:

- Analizar la situación hasta el momento presente.
- Evaluar, proponer y aconsejar sobre las alternativas y acciones más convenientes para el futuro.

Planificación financiera

Según (Moreno, 2003) La planificación financiera es una técnica que reúne un conjunto de métodos, instrumentos y objetivos con el fin de establecer en una empresa pronósticos, metas económicas y financiera por alcanzar, tomando en consideración los medios disponibles y los que se requieran para lograrlo. Es un proceso de evaluación del impacto de las decisiones y alternativas de inversión y de financiamiento que se proyectan como parte de un plan financiero.

“La piedra angular de una administración financiera efectiva es el desarrollo de un plan financiero. Un plan financiero describe las estrategias de una compañía para alcanzar alguna posición financiera futura.” (Griffin & Ebert, 2005)

Según (Cibrán, 2013) Por planificación financiera se entiende la información cuantificada de los planes de la empresa que tienen incidencia en los recursos

financieros. Se entiende la medición de todas las acciones de la empresa y no solo de carácter financiero, ya que todo flujo real tiene una contrapartida en valor monetario que debe ser valorado por la función financiera. .

En mi opinión la planificación financiera es el camino que debe seguir una institución para cumplir con sus objetivos.

Proceso de planificación financiera

Según (Enema, Finnerty, & Stowe, 2000) "Fases del proceso de planeación financiera"

La planificación financiera tiene tres fases:

1. Formular el plan
2. Implementar el plan
3. Evaluar el desempeño

La participación en las tres fases depende del papel específico del gerente.

La fase de implementación se usan presupuestos objetivos, asignaciones de recursos y políticas operativas específicas para aclarar responsabilidades de cada gerente y su contribución a las metas de la compañía. Durante la implementación, las circunstancias cambian y surgen oportunidades. Las compañías deben alterar sus planes para adaptarse a esos cambios, y aprovecharlos. Por consiguiente, un buen modelo de presupuesto debe ser flexible. Un presupuesto es sólo una parte de un plan financiero, y los planes deben adaptarse a las oportunidades y circunstancias nuevas.

En la fase de evaluación, la compañía compara su desempeño global con el plan financiero. Los gerentes y sus unidades se evalúan en términos de la diferencia entre su desempeño y los objetivos. En este proceso se toman en cuenta las circunstancias reales, que pueden ser muy distintas de las esperadas y pronosticadas.

Beneficios de la Planificación Financiera

Según (Enema, Finnerty, & Stowe, 2000) El objetivo del proceso de planeación es ayudar a maximizar el valor de la compañía. A la luz de este objetivo, hay varios beneficios que una compañía espera obtener el proceso de planeación:

- **Supuestos estandarizados.**- el proceso de planeación puede revelar incongruencias en los métodos de toma de decisiones.
- **Orientación futura.**- el proceso de planeación nos obliga a pensar en el futuro.
- **Objetividad.**-el proceso de planeación recibe aportes de muchas personas. La capacidad para promocionar tales aportes hace que un empleado se sienta más participe en la compañía. Las personas facultadas por el proceso de presupuestación podrían sentirse más motivadas para poner en práctica los planes de la compañía. El proceso de planeación también educa a los participantes en lo que respecta a la compañía. Esto fomenta la coordinación y la cooperación, y ayuda a preparar a un empleado para su promoción dentro de la compañía.
- **Requisitos de los prestadores.**- se necesitan planes financieros, a veces muy detallados, para pedir dinero prestado, sobre todo la primera vez. Tales planes indican el uso que se dará al dinero solicitado y mostrarán las entradas y salidas futuras que la compañía espera tener, incluidos los pagos de intereses y restitución del principal del préstamo.
- **Mejor evaluación del desempeño.**- es posible que un gerente tome buenas decisiones pero tenga un desempeño deficiente a causa de una baja inesperada en la economía. Asimismo, las decisiones malas pueden tener resultados favorables por simple buena suerte.
- **Preparación para contingencias.**- un buen plan financiero incluye planes de contingencia para resultados poco probables, condiciones que podrían causar problemas importantes. Esto permite a la compañía planear las reacciones apropiadas en caso de ocurrir tal contingencia.

Planificación financiera a corto plazo

Según (Wetson, 2006) la planificación económico financiera a corto plazo tiene como fin elaborar los estados financieros previsionales y determinar las necesidades de fondos asociadas a las previsiones efectuadas por la empresa durante un periodo de tiempo relativamente corto (uno o dos años). Partiendo de los presupuestos elaborados por las diferentes áreas funcionales de la empresa, se confeccionaran los estados financieros previsionales (cuenta de resultados, presupuesto de tesorería, estado de generación de flujos libres de caja y balance de situación) que pondrán de manifiesto las necesidades o excesos de fondos inherentes a las previsiones realizadas y los motivos que lo ocasionan.

Elementos clave en el proceso de la planificación financiera

Según (Wetson, 2006) son tres los elementos clave en el proceso de planificación financiera:

- La planificación del efectivo consiste en la elaboración de presupuestos de caja. Sin un nivel adecuado de efectivo y pese al nivel que presenten las utilidades la empresa está expuesta al fracaso.
- La planificación de las utilidades, se obtiene por medio de los estados financieros pro forma, los cuales muestran niveles anticipados de ingresos, activos, pasivos y capital social.
- Los presupuestos de caja y los estados pro forma son útiles no sólo para la planificación financiera interna; sino que forman parte de la información que exigen los prestamistas tanto presentes como futuros.

Etapas del proceso de planificación financiera

Según (Salvador, 2009) las fases o etapas de la planificación financiera a largo plazo o plan de viabilidad económico-financiero, como también se denomina, serían:

- 1) Disponer de información global de la empresa:
 - Estrategias futuras y fijación de objetivos.
 - Escenarios internos y externos de la empresa: situación actual y análisis del mercado y de la competencia para identificar oportunidades y amenazas.
 - Balances y cuentas de resultados históricos. Tener en cuenta la situación pasada y presente de la empresa ya que puede determinar en parte la situación futura.
- 2) Establecer las posibles estrategias del producto y elaboración de un plan de ventas futuro, es decir, se tendrán que realizar previsiones sobre productos a fabricar, a eliminar, precios de venta, precio de coste, demandas, etc. Estas previsiones sobre el producto son las más inciertas por lo que deberán realizarse con mayor detenimiento.
- 3) Definir las posibles estrategias de capital:
 - Plan de inversiones previstas necesarias para producir y comercializar las ventas previstas: alternativas, rentabilidad, riesgo, liquidez, etc.
 - Plan de financiación: previsiones sobre fuentes financieras: alternativas, costes, riesgo, exigibilidad, etc.
- 4) Definir posibles estrategias financieras: En ellas se recogen las posibles políticas de distribución de los recursos generados por la propia empresa: amortizaciones, dividendos, reservas, etc.
- 5) Definir la estrategia a corto plazo, es decir, las opciones que tiene la empresa con sus activos y recursos corrientes: política de stocks, de clientes, de proveedores, de financiación a corto plazo, etc.
- 6) Confección de los siguientes documentos:
 - Cuadro de cash-flow o Cuentas de P y G previsionales.
 - Cuadro de necesidades netas de capital corriente: Proporciona las variaciones en los activos y recursos corrientes que sufrirán los futuros balances previsionales.
 - Presupuesto de capital: Plan de inversiones y Financiación, proporciona las variaciones en los activos y recursos permanentes.

- Presupuesto de tesorería.
- Balances previsionales: Los construiremos a partir del Balance Inicial, el cuadro de necesidades netas de capital corriente (que proporciona las variaciones en activos y pasivos corrientes) y el Presupuesto de capital (que proporciona las variaciones en los activos y pasivos permanentes)

2.3.2. Marco conceptual variable dependiente

Ahorro

Según (Villacis, 2011) Los analistas económicos consideran que el ahorro financiero constituye uno de los pilares fundamentales para lograr el desarrollo sostenido de la frágil economía ecuatoriana; por lo que es indispensable que los recursos que se obtienen vía ahorros se canalicen técnica y honestamente a los diferentes sectores productivos de nuestra economía, a fin de lograr reactivar las condiciones socioeconómicas del país.

Crédito

Según (Villacis, 2011) Las empresas o personas naturales, requieren en múltiples oportunidades financiar proyectos, para los que no disponen del dinero necesario y para ello recurren a las Instituciones Financieras a solicitar una línea de crédito que les permita concretar y realizar un negocio del que esperan obtener una rentabilidad apropiada.

Cartera de Crédito

Según (Villacis, 2011) Los créditos son operaciones financieras mediante las cuales se registran los valores otorgados a personas naturales o jurídicas por las Instituciones Financieras en las distintas modalidades autorizadas, con recursos propios o con fuentes de financiamiento interno o externo. El prestatario está obligado a devolver el importe del préstamo más los intereses y en el plazo

convenido. Las Instituciones Financieras administradas con eficiencia. Siempre obtendrán utilidades porque el margen de intermediación que obtienen entre los intereses ganados y los intereses pagados, deberá solventar los gastos operacionales y administrativos para generar utilidad neta en beneficio de sus accionistas.

El riesgo crediticio

“Constituye la probabilidad de que exista alguna variación en el desenvolvimiento normal de un negocio, que no permita el pago puntual de un crédito, que pueda darse por factores externos e internos del negocio del micro empresario, de la institución financiera.” Moreno, M (2000, p.39).

Factores del Crédito

Según (Villacis, 2011) las 5 Cs de crédito son:

- **Capital:** Capital se refiere a su valor neto – el valor de sus activos menos sus pasivos. En términos sencillo, cuánto vale lo que usted tiene (por ejemplo: un vehículo, propiedades inmobiliarias, dinero en efectivo e inversiones) menos lo que usted debe.
- **Carácter:** Cuando los prestamistas evalúan el carácter, estudian la estabilidad, por ejemplo cuánto tiempo ha vivido en su dirección actual, cuánto tiempo lleva en su trabajo actual, y si tiene buenos antecedentes de pagar sus cuentas puntualmente y en su totalidad.
- **Capacidad:** La capacidad se refiere a su capacidad para pagar el préstamo, tomando en consideración sus otras deudas y gastos. Los acreedores o prestamistas evalúan la proporción entre sus deudas y sus ingresos, es decir, hacen la comparación entre lo que debe y los que gana. Cuanto

menor sea esta relación, mas confiarán los acreedores en su capacidad de pagar el dinero que pide prestado.

- **Condiciones:** Los prestamistas toman en cuenta diversas circunstancias extremas que pueden afectar a la situación financiera del prestatario y a su capacidad para pagar, por ejemplo, la situación de la economía local. Si el prestatario es una empresa, el prestamista puede evaluar la salud financiera de la industria del prestatario, su mercado local y sus competidores.
- **Colateral:** Colateral se refiere a cualquier activo (por ejemplo, una vivienda) del que puede apropiarse el prestamista para pagar la deuda si el prestatario no puede hacer los pagos del préstamo según lo acordado.

Clasificación de los Créditos



Grafico N°. 03 Clasificación de los Créditos

Elaborado por: Margoth Campos

2.3.3. Gráficos de inclusión interrelacionados

- **Superordinación conceptual** Organiza y jerarquiza las ideas referentes a las variables de estudio, que han sido extraídas de los antecedentes investigativos y de las fundamentaciones. Es super-ordinación o supra-ordinación, porque desglosa la información referente al problema de investigación. Las ideas son obtenidas del análisis del texto, siguiendo la técnica de estudio de elaboración de organizadores gráficos de ideas; esto es detectando la idea principal, de segundo y/o tercer orden del texto en cuestión. La información se ordena teniendo en cuenta la relación causa-efecto para la variable independiente; y la relación efecto-efecto para la variable dependiente. La interrelación es solamente para las variables, y no para el contenido de los niveles superiores, no hay ninguna relación horizontal entre los bloques, ni numérica, ni de orden de los elipses superiores.

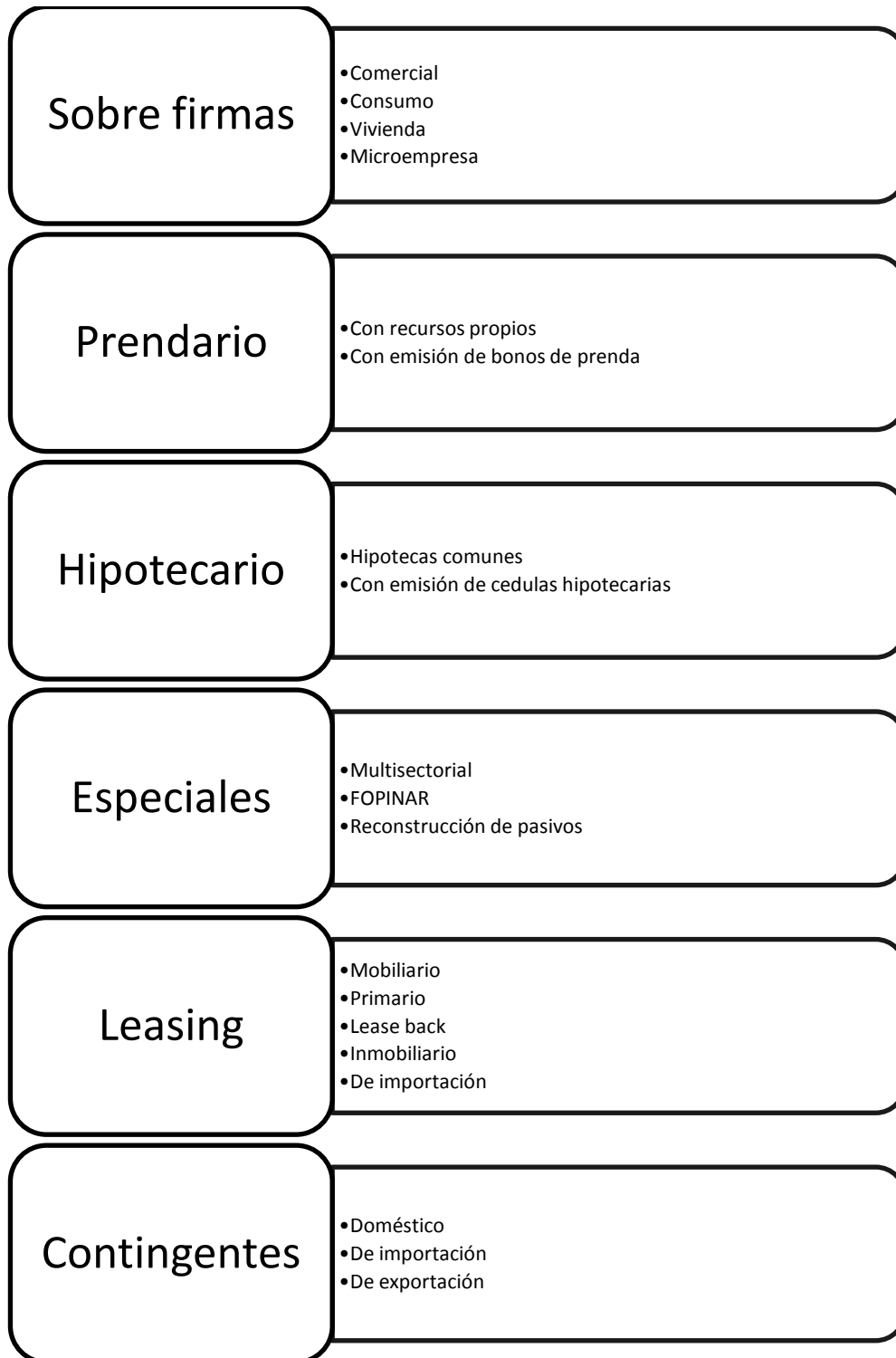

Grafico N°4. Red lógica de inclusiones

Elaborado por: Margoth Campos

- **Subordinación conceptual** (constelación de ideas, lista radial) Organiza y jerarquiza las ideas referentes a las variables de estudio, que han sido extraídas de los marcos conceptuales (categorizaciones). Es subordinación o infra-ordinación, porque desglosa la información referente a las variables de estudio por separado. Las ideas son obtenidas del análisis del texto, siguiendo la técnica de estudio de elaboración de organizadores gráficos de ideas del texto en cuestión. La información se ordena teniendo en cuenta la relación de los conceptos utilizados para cada variable y de su contenido o subdivisiones que se incluyen en los conceptos detallados.

CONSTELACION DE IDEAS CONCEPTUALES DE LA V. I.

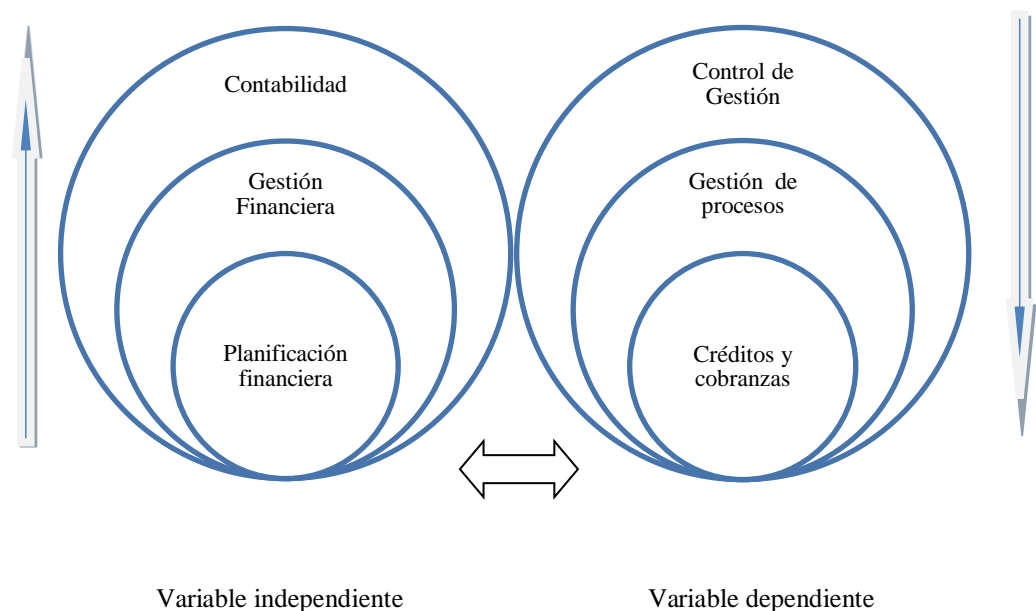

Grafico N°5. Subtemas de la V.I.

Elaborado por: Margoth Campos

CONSTELACION DE IDEAS CONCEPTUALES DE LA V. D.

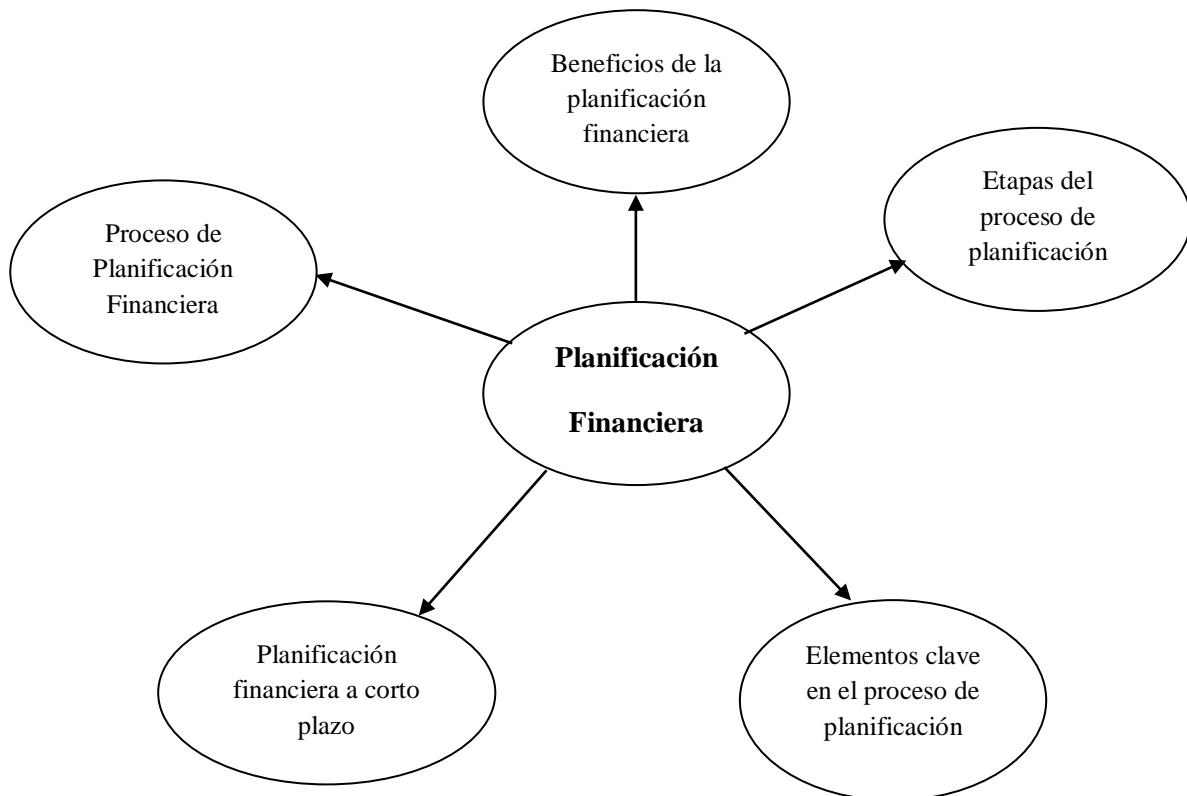

Grafico N°6. Subtemas de la V.D.

Elaborado por: Margoth Campos

2.4. HIPOTESIS

La escasa planificación financiera presupuestaria es lo que produce el lento desarrollo del departamento de créditos y cobranzas de la Cooperativa de Ahorro y Crédito SAC Ltda., de la ciudad de Ambato.

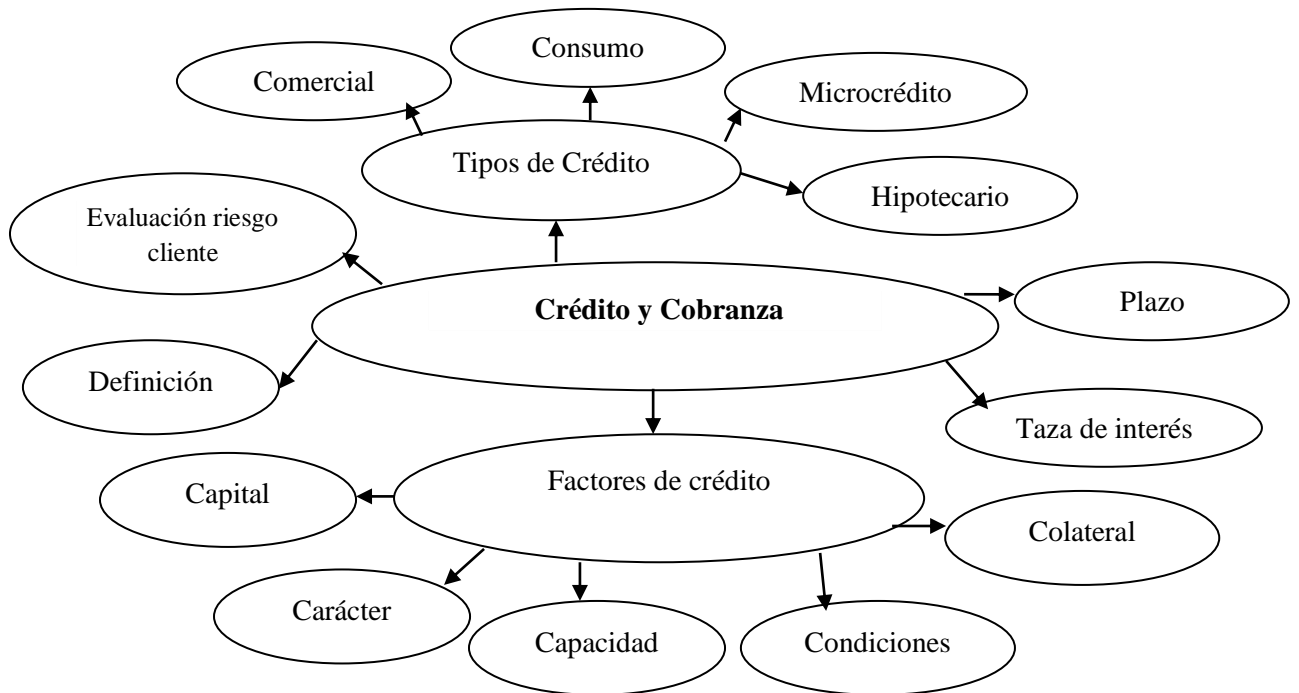
2.5. SEÑALAMIENTO VARIABLES DE LA HIPOTESIS

- **Variable independiente:** Planificación financiera presupuestaria
- **Variable dependiente:** Créditos y Cobranzas
- **Unidad de observación:** Cooperativa de Ahorro y Crédito SAC Ltda.

CAPÍTULO III

METODOLOGÍA DE LA INVESTIGACIÓN

3.1. ENFOQUE

El enfoque investigativo se basa en el paradigma crítico propositivo y es de índole cuali-cuantitativo.

Cuantitativo: se realiza actividades contables que se traducen en respuestas estadísticas.

Cualitativo: consiste en un conjunto de observaciones las mismas que serán utilizadas por el personal técnico de la institución.

3.2. MODALIDAD BÁSICA DE LA INVESTIGACIÓN

3.2.1. Investigación de campo

Es la investigación que se realiza en el lugar de los hechos “in situ”, utilizando fuentes primarias de información, se tomará contacto en forma directa con la realidad, para obtener información de acuerdo con los objetivos, a través de un estudio sistemático de los hechos de la empresa, por tanto para que sea optimo se realizará una investigación al personal interno, ya que son los únicos que manejan la información interna de la institución.

Por lo tanto la investigación estará efectuada en la Cooperativa de Ahorro y crédito SAC Ltda. de la ciudad de Ambato, ubicado en la Calle Castillo y Juan Benigno Vela.

3.2.1. Investigación bibliográfica-documental

Esta investigación se basa en datos obtenidos de diversas fuentes bibliográficas como: libros, revistas, tesis de diferentes autores, páginas de internet y otros documentos específicos al tema investigativo a través de la recolección de información que permita conocer de las variables de estudio.

3.3. NIVEL O TIPO DE INVESTIGACION

3.3.1. Investigación exploratoria

La investigación exploratoria al ser de primer nivel permitirá en primera instancia el contacto con la realidad del problema, es decir al no tener un estudio integral de la planificación financiera en la institución.

La investigación se efectuara en la Cooperativa de Ahorro y Crédito SAC Ltda. ubicada en la calle Castillo y Juan Benigno Vela en su edificio Matriz.

3.3.2. Investigación descriptiva

En segundo nivel se encuentra la investigación descriptiva, la cual permite al investigador describir las situaciones y eventos, es decir, cómo es y cómo se manifiesta la necesidad de investigar la escasa planificación financiera presupuestaria y su impacto en el desarrollo del departamento de créditos y cobranzas.

3.3.3. Investigación Correlacional

Este tipo de investigación pretende mostrar y examinar la relación entre las variables en estudio, por tanto se examinara la asociación entre la variable independiente: Planificación Financiera Presupuestaria y la variable independiente: Crédito y Cobranzas.

3.4. POBLACIÓN Y MUESTRA

3.4.1. Población

El universo poblacional es el conjunto de individuos y objetos de los que se desea conocer algo en una investigación.

De tal manera que la investigación tomará al siguiente personal involucrado.

Tabla N° 2. Población y Muestra

Personal administrativo	8
Personal operativo	11
Total	19

Elaborado por: Margoth Campos

Fuente: Cooperativa de Ahorro y Crédito SAC Ltda.

Se determinó que se trabajará con una muestra de 19 personas, por tanto es un muestreo regulado, el cual indica que las mismas personas de la población se convierten en la muestra de la presente investigación.

3.5. OPERACIONALIZACIÓN DE LAS VARIABLES

3.5.1. Operacionalización de la variable independiente

Tabla N° 3. Variable Independiente: Planificación financiera presupuestaria

Conceptualización	Categorías	Indicadores	Ítems ¿Básicos	Técnicas e Instrumentos	
La planificación financiera es una técnica que reúne un conjunto de métodos, instrumentos y objetivos con el fin de establecer en una empresa pronósticos, metas económicas y financieras por alcanzar; tomando en consideración los medios disponibles y los que se requieran para lograrlo.	Métodos	Presupuestos	¿De qué manera la planificación financiera contribuye a la optimización de los recursos del departamento?	Formulario de encuestas dirigido a la administración general.	
		Flujo de caja	¿Considera que existe una planificación financiera en la institución?		
	Objetivos	Cualitativos			
		Cuantitativos	¿Se cumplen los objetivos institucionales?		
	Metas	Largo plazo			¿Existe conocimiento acerca de herramientas administrativas modernas?
		Corto plazo			

Elaborado por: Margoth Campos

3.5.2. Operacionalización de la variable dependiente

Tabla N°4. Variable Dependiente: Crédito y cobranzas

Conceptualización	Categorías	Indicadores	Ítems Básicos	Técnicas e Instrumentos
El crédito es una evaluación solicitante orientado a indicar si éste es o no un buen pagador, ya sea en términos efectivos o potenciales. Por tanto existen varias escalas y tiene como objetivo agrupar a los solicitantes de crédito de acuerdo a su capacidad de pago.	Consumo	Rendimiento	¿Cómo la utilización de una herramienta financiera mejoraría el nivel de desarrollo del departamento?	Formulario de encuestas dirigido al personal del departamento de créditos y cobranzas.
	Hipotecarios	Inversión	¿El desempeño del departamento está acorde a las necesidades de la cooperativa?	
	Pequeña y mediana empresa	Rotación de cuentas por cobrar	¿Se cumplen las metas del departamento? ¿Conoce de alguna partida presupuestaria en el departamento?	

Elaborado por: Margoth Campos

3.6. PLAN DE RECOLECCIÓN DE INFORMACIÓN

“Metodológicamente para la construcción de la información se opera en dos fases: plan de recolección de información y plan para el procesamiento de información.” (Herrera, 2004),

Información primaria.- permitirá establecer un contacto directo con los objetos de estudio, en la presente investigación se recurrió a los empleados de dicha institución.

La recaudación de la información se lo hizo mediante la técnica de la encuesta.

Encuesta.- Radica en recolectar información sobre la muestra que en mi caso es la población completa. Se elabora en función a las variables en investigación.

Para el desarrollo del trabajo y como instrumento de recolección de la información se utilizó el cuestionario.

3.7. PLAN DE PROCESAMIENTO DE LA INFORMACIÓN

El proceso de la información contemplan los siguientes elementos:

- **Revisión y codificación de la información.-** es decir se efectuará un control de la información recolectada, para posteriormente codificarla y conocer los requerimientos y necesidades de la Cooperativa.
- **Categorización y tabulación de la información.-** este elemento se centra en la priorización de la información para luego tabularla y así detectar información errónea.
- **Interpretación de los resultados.-** los resultados que se obtendrán en la investigación se procederá a interpretarla fundamentada en las necesidades de los investigados para así proponer alternativas de cambio que permitan mejorar el nivel competitivo de la Institución.

CAPITULO IV

4.1 ANÁLISIS E INTERPRETACIÓN DE RESULTADOS

4.1.1. ENCUESTA DIRIGIDA AL DEPARTAMENTO DE CREDITOS Y COBRANZAS DE LA COOPERATIVA SAC LTDA.

Pregunta N° 01: ¿El desempeño del departamento de créditos y cobranzas está acorde a las necesidades de la empresa?

Tabla N° 5. Desempeño del departamento.

	Frecuencia	Porcentaje	Porcentaje válido	Porcentaje acumulado
Válidos				
Si	9	81,8	81,8	81,8
No	2	18,2	18,2	100,0
Total	11	100,0	100,0	

Fuente: Investigación de campo

Elaborador por: Margoth Campos



Gráfico N°7. Desempeño del departamento.

Fuente: Investigación de campo

Elaborador por: Margoth Campos

Análisis e interpretación: Un 81,8% del total de personas encuestadas creen que el desempeño del departamento de créditos y cobranzas SI está acorde a las necesidades de la empresa y el 18,2% cree que NO está acorde a las necesidades.

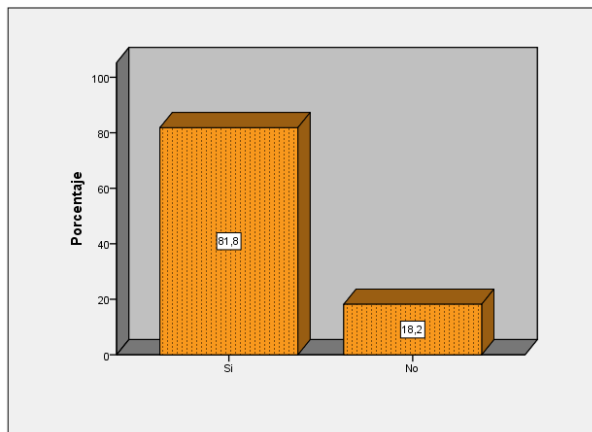
Se evidencia en la encuesta que la mayor parte de los encuestados manifiestan que si están de acuerdo con el desempeño del departamento de créditos y cobranzas y que se debe mejorar para estar al nivel competitivo requerido.

Pregunta N° 02: **¿Esta Ud. De acuerdo que la Cooperativa de Ahorro y Crédito Sac Ltda. está cumpliendo con los objetivos institucionales?**

Tabla N° 6. Objetivos institucionales.

	Frecuencia	Porcentaje	Porcentaje válido	Porcentaje acumulado
Válidos Si	10	90,9	90,9	90,9
No	1	9,1	9,1	100,0
Total	11	100,0	100,0	

Fuente: Investigación de campo
Elaborador por: Margoth Campos



Gráfico N°8. Objetivos institucionales.

Fuente: Investigación de campo
Elaborador por: Margoth Campos

Análisis e interpretación

El 90,9% de los encuestados consideran que la Cooperativa Sac Ltda. está cumpliendo con los objetivos institucionales y un 9,1% considera que no existen se cumplen con los objetivos.

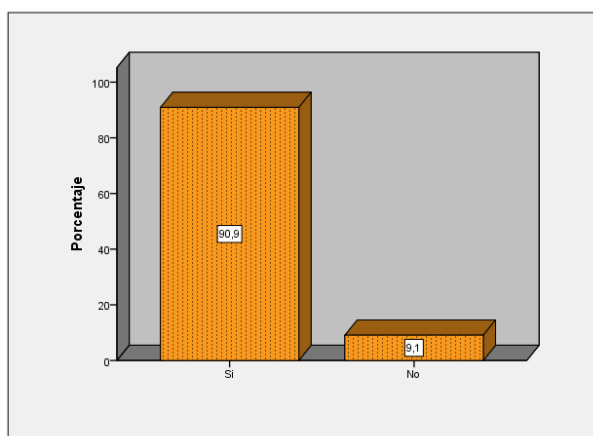
Basados en los resultados de esta interrogante se observa que la mayor parte de los encuestados manifiestan que la Institución cumple con sus objetivos y por ende está desempeñando un buen papel a nivel del sistema cooperativo.

Pregunta N° 03: ¿Cree Ud. que el departamento de créditos y cobranzas está cumpliendo con las metas propuestas como departamento?

Tabla N° 7. Metas propuestas.

	Frecuencia	Porcentaje	Porcentaje válido	Porcentaje acumulado
Válidos Si	9	81,8	81,8	81,8
No	2	18,2	18,2	100,0
Total	11	100,0	100,0	

Fuente: Investigación de campo
Elaborador por: Margoth Campos



Gráfico N° 9. Metas propuestas

Fuente: Investigación de campo

Elaborador por: Margoth Campos

Análisis e interpretación

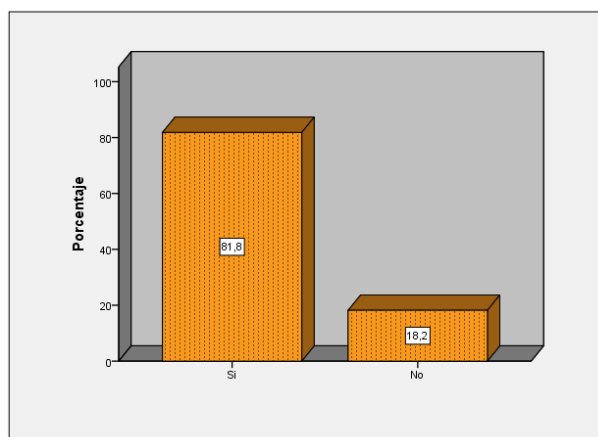
Del total de encuestados un 81.8% indica que si se está cumpliendo con las metas propuestas en el departamento de créditos y cobranzas y 18,2% manifiesta lo contrario.

En esta se interrogante manifiesta que el departamento de créditos y cobranzas no está cumpliendo con sus metas propuestas en su totalidad y debería mejorar las para eso debe adoptar otras medidas que beneficiarían la consecución de las mismas.

Pregunta N° 04: **¿Considera Ud. que existe una planificación financiera en la Institución?**

Tabla N° 8. Planificación financiera.

		Frecuencia	Porcentaje	Porcentaje válido	Porcentaje acumulado
Válidos	Si	3	27,3	27,3	27,3
	No	8	72,7	72,7	100,0
	Total	11	100,0	100,0	

Fuente: Investigación de campo
Elaborador por: Margoth Campos



Gráfico N°10. Planificación financiera.

Fuente: Investigación de campo
Elaborador por: Margoth Campos

Análisis e interpretación

El 72,7% de encuestados indican que el No existe una planificación financiera en la institución.

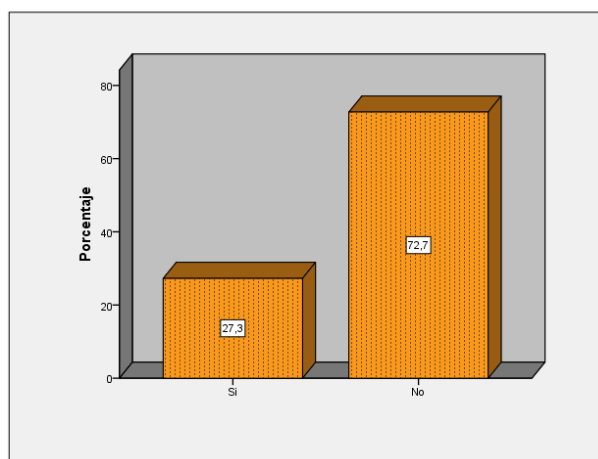
Luego del análisis realizado se puede aclarar que es necesario establecer procedimientos para implantar una eficiente planificación financiera, la misma que debe ser difundido a todo el personal para que sean encaminados para una aplicación eficaz de la misma.

Pregunta N° 05: **¿Ud. aplica partidas presupuestarias específicas para el desarrollo del departamento de créditos y cobranzas?**

Tabla N° 9. Desarrollo del departamento de créditos y cobranzas.

		Frecuencia	Porcentaje	Porcentaje válido	Porcentaje acumulado
Válidos	No	11	100,0	100,0	100,0

Fuente: Investigación de campo
Elaborador por: Margoth Campos



Gráfico N°11. Partidas presupuestarias.

Fuente: Investigación de campo
Elaborador por: Margoth Campos

Análisis e interpretación

El 100% de encuestados manifiestan que No conocen de la existencia de partidas presupuestarias para el desarrollo del departamento de créditos y cobranzas.

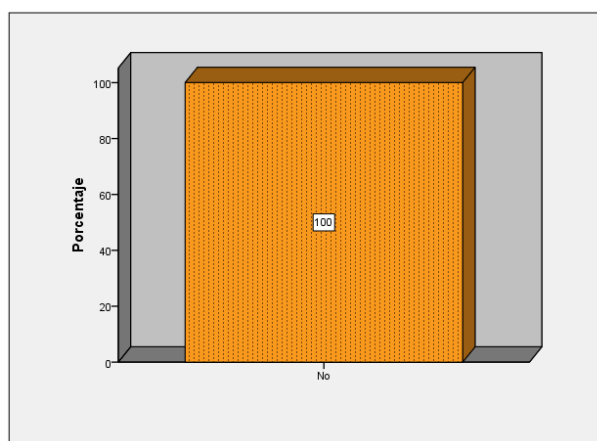
De acuerdo con los resultados obtenidos en la encuesta se puede decir que el 100% de empleados manifiestan que existe un presupuesto general para toda la Cooperativa, pero no para el departamento de créditos y cobranzas.

Pregunta N° 06: **¿Considera Ud. que es importante la ejecución de partidas presupuestarias en los procesos administrativos del departamento de créditos y cobranzas?**

Tabla N°10. Ejecución de partidas presupuestarias.

	Frecuencia	Porcentaje	Porcentaje válido	Porcentaje acumulado
Válidos Si	9	81,8	81,8	81,8
No	2	18,2	18,2	100,0
Total	11	100,0	100,0	

Fuente: Investigación de campo
Elaborador por: Margoth Campos



Gráfico N°12. Ejecución de partidas presupuestarias.

Fuente: Investigación de campo
Elaborador por: Margoth Campos

Análisis e interpretación

Según el 81,8% del total de personas encuestadas consideran que SI es importante la ejecución de partidas presupuestarias en los proceso administrativos del departamento de créditos y cobranzas y el 18,2% consideran que NO es importante su ejecución.

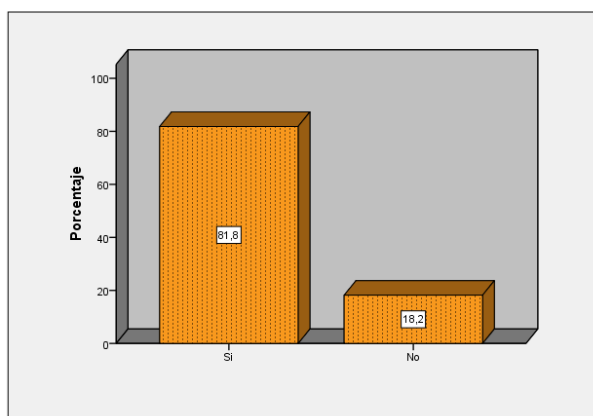
Para un grupo considerable de los encuestados si es importante la ejecución de partidas presupuestarias en los procesos administrativos del departamento de créditos y cobranzas ya que es necesario generar un cambio direccional para mantenerse competitivo.

Pregunta N° 07: **¿Qué partidas presupuestarias considera Ud. que se deberían utilizar en el departamento de créditos y cobranzas?**

Tabla N° 11. Necesidades presupuestarias.

	Frecuencia	Porcentaje	Porcentaje válido	Porcentaje acumulado
Válidos				
Capacitación	6	54,5	54,5	54,5
Transporte	1	9,1	9,1	63,6
Tecnología	3	27,3	27,3	90,9
Alimentación	1	9,1	9,1	100,0
Total	11	100,0	100,0	

Fuente: Investigación de campo

Elaborador por: Margoth Campos



Gráfico N°13. Necesidades presupuestarias..

Fuente: Investigación de campo

Elaborador por: Margoth Campos

Análisis e interpretación: El 54,5% de los encuestados consideran que la capacitación al personal es una partida presupuestaria que se debería utilizar en el departamento, criterio que no es compartido por una parte de los encuestados que representan el 27,3% que expresan que la partida presupuestaria a incluirse debería ser tecnología y con un menor porcentaje del 9,1% cada uno está la alimentación y transporte. Basado en los resultados se observa que la mayor parte de empleados indican que la capacitación al personal es una partida presupuestaria que se debería utilizar en el departamento de créditos y cobranzas ya que cuando ingresa personal nuevo es necesario capacitarlos para que desempeñen sus funciones correctamente.

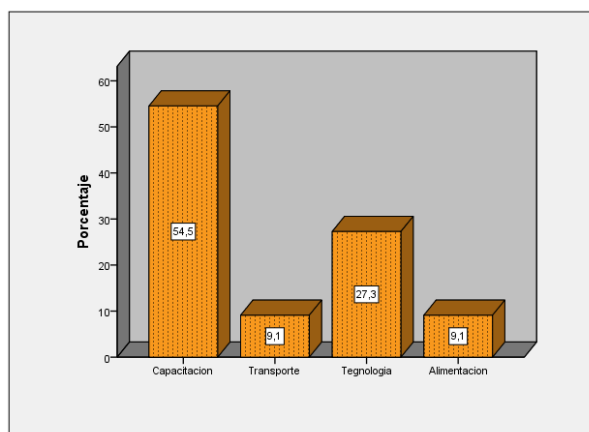
Pregunta N° 08: **¿Considera Ud. que se debería implantar un modelo presupuestario en el departamento de créditos y cobranzas?**

Tabla N°12. Modelo presupuestario.

		Frecuencia	Porcentaje	Porcentaje válido	Porcentaje acumulado
Válidos	Si	11	100,0	100,0	100,0

Fuente: Investigación de campo
Elaborador por: Margoth Campos



Gráfico N°14. Modelo presupuestario.

Fuente: Investigación de campo
Elaborador por: Margoth Campos

Análisis e interpretación

El 100% de las personas encuestadas respondieron que sí necesario implantar un modelo de presupuesto en el departamento de créditos y cobranzas, que permita la adecuada gestión de las áreas contable y administrativas de la institución.

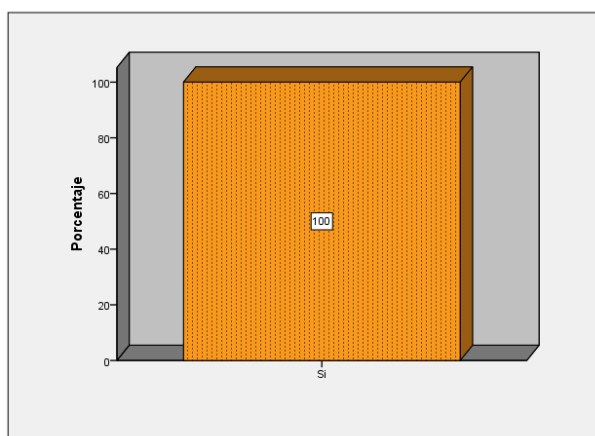
La Cooperativa de Ahorro y crédito SAC Ltda., debería implantar un modelo de presupuesto en el departamento de créditos y cobranzas, que garantice y asegure su buen funcionamiento en la gestión presupuestaria departamental.

Pregunta N° 09: **¿La gestión de cobro de la cartera en la Institución es?**

Tabla N°13. Gestión del cobro de la cartera.

	Frecuencia	Porcentaje	Porcentaje válido	Porcentaje acumulado
Válidos	Adecuada	8	72,7	72,7
	No Adecuada	3	27,3	100,0
	Total	11	100,0	100,0

Fuente: Investigación de campo

Elaborador por: Margoth Campos



Gráfico N°15. Gestión del cobro de la cartera.

Fuente: Investigación de campo

Elaborador por: Margoth Campos

Análisis e interpretación

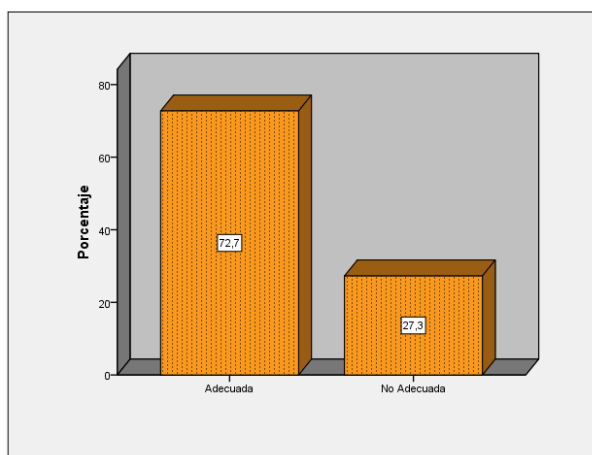
El 72,7% de encuestados indican que la gestión de cobro de cartera de la institución es adecuada y el 27,3% piensa lo contrario.

Luego del análisis realizado se puede determinar la actual gestión de cobro de cartera de la institución es adecuada pero hay que mejorar con el propósito de generar en el cliente compromiso y responsabilidad a los derechos y obligaciones que adquieren ya que de ella depende proporcionar nuevos servicios.

Pregunta N° 10: ¿El personal del departamento de créditos y cobranzas está capacitado para la aplicación de la nueva ley de Economía popular y solidaria?

Tabla N° 14. Capacitación al personal.

	Frecuencia	Porcentaje	Porcentaje válido	Porcentaje acumulado
Válidos Si	10	90,9	90,9	90,9
No	1	9,1	9,1	100,0
Total	11	100,0	100,0	

Fuente: Investigación de campo
Elaborador por: Margoth Campos



Gráfico N°16. Capacitación al personal.

Fuente: Investigación de campo
Elaborador por: Margoth Campos

Análisis e interpretación

El 90,9% de personas encuestadas manifiestan que SI están capacitados para la aplicación de la nueva ley de economía popular y solidaria y el 9,1% manifiestan que NO están capacitados.

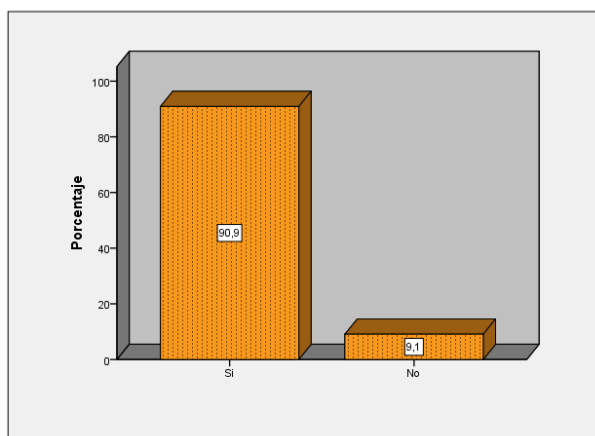
La mayoría de los encuestados indican están capacitados para la aplicación de la nueva ley de economía popular y solidaria ya que es de suma importancia para la institución ya dicha ley esta entro en aplicación desde este año para las instituciones financieras.

4.1.2. ENCUESTA DIRIGIDA A LA ADMINISTRACION GENERAL

Pregunta N° 01: ¿Esta Ud. de acuerdo que la Cooperativa de Ahorro y Crédito Sac Ltda. está cumpliendo con los objetivos institucionales?

Tabla N° 15. Objetivos institucionales.

	Frecuencia	Porcentaje	Porcentaje válido	Porcentaje acumulado
Válidos Si	7	87,5	87,5	87,5
No	1	12,5	12,5	100,0
Total	8	100,0	100,0	

Fuente: Investigación de campo
Elaborador por: Margoth Campos



Grafico N°17. Objetivos institucionales.

Fuente: Investigación de campo
Elaborador por: Margoth Campos

Análisis e interpretación

El 87,5% del personal encuestado está de acuerdo que la Cooperativa de ahorro y crédito SAC Ltda., está cumpliendo con los objetivos institucionales, mientras que el 12,5% opinan que no se están cumpliendo los objetivos.

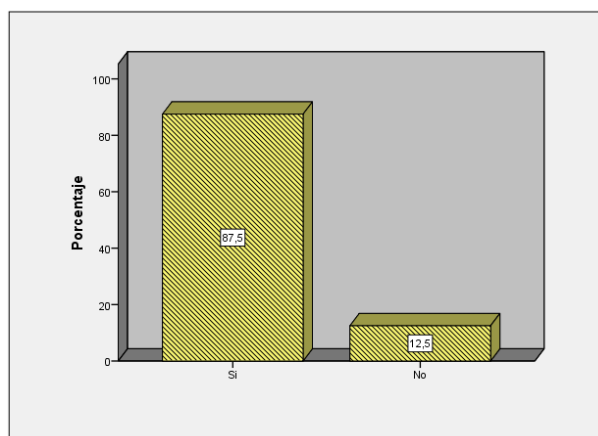
En la información se determina que la mayor parte de los encuestados indican que está de acuerdo que la Cooperativa de ahorro y crédito SAC Ltda., está cumpliendo con los objetivos institucionales.

Pregunta N° 02: **¿Considera Ud. que existe una planificación financiera en la Institución?**

Tabla N° 16. Planificación financiera.

	Frecuencia	Porcentaje	Porcentaje válido	Porcentaje acumulado
Válidos Si	5	62,5	62,5	62,5
No	3	37,5	37,5	100,0
Total	8	100,0	100,0	

Fuente: Investigación de campo
Elaborador por: Margoth Campos



Grafico N°18. Planificación financiera.

Fuente: Investigación de campo
Elaborador por: Margoth Campos

Análisis e interpretación

Para el 62,5% del total de personal encuestado considera que existe una planificación financiera en la institución y para el 37,5% cree que no existe.

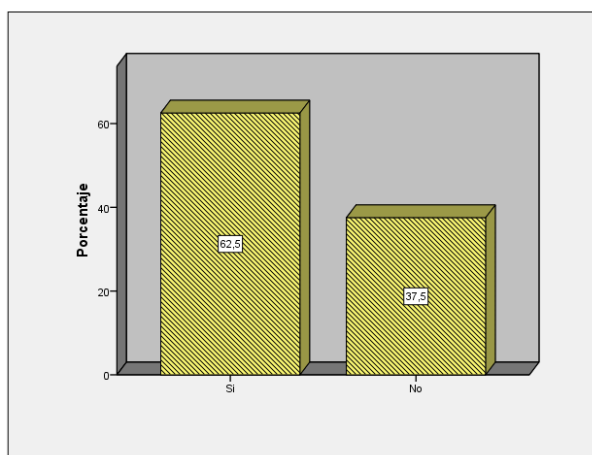
Los encuestados en su mayoría indican que existe una planificación financiera en la institución y esta se considera como una de las principales fortalezas de la institución y esto le permite seguir atendiendo los requerimientos internos y externos.

Pregunta N° 03: **¿Tiene conocimiento de que la Institución aplica herramientas administrativas modernas?**

Tabla N° 17. Herramientas administrativas.

	Frecuencia	Porcentaje	Porcentaje válido	Porcentaje acumulado
Válidos Si	3	37,5	37,5	37,5
No	5	62,5	62,5	100,0
Total	8	100,0	100,0	

Fuente: Investigación de campo
Elaborador por: Margoth Campos



Gráfico N°19. Herramientas administrativas.

Fuente: Investigación de campo
Elaborador por: Margoth Campos

Análisis e interpretación

El 62,5% del total de personas encuestadas manifiestan que No tienen conocimiento de que la institución aplica herramientas administrativas modernas.

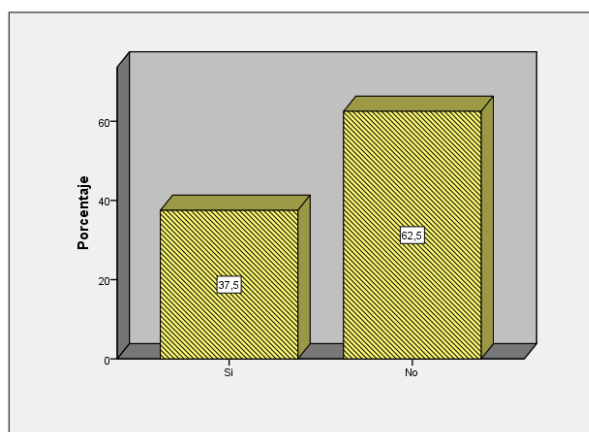
Los datos estadísticos indican que en la actualidad no se ha establecido ninguna actividad que permita hacer frente a la competencia, de tal manera que es importante implantar nuevas herramientas con la finalidad cumplir con los objetivos propuestos.

Pregunta N° 04: **¿Cree Ud. que el manejo de partidas presupuestarias permita alcanzar los objetivos institucionales?**

Tabla N° 18. Objetivos institucionales.

		Frecuencia	Porcentaje	Porcentaje válido	Porcentaje acumulado
Válidos	Si	8	100,0	100,0	100,0

Fuente: Investigación de campo
Elaborador por: Margoth Campos



Grafico N°20. Objetivos institucionales.

Fuente: Investigación de campo
Elaborador por: Margoth Campos

Análisis e interpretación

El 100% de encuestados manifiestan que el manejo de partidas presupuestarias permitirían alcanzar los objetivos.

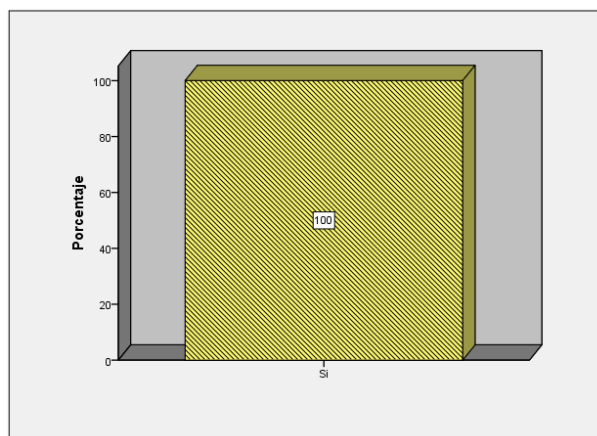
Se indica por parte de los encuestados que el manejo de partidas presupuestarias permitirían alcanzar los objetivos y esto permitiría un alto posicionamiento que mejore la posición económica de la institución.

Pregunta N° 05: **¿Considera Ud. que el manejo de partidas presupuestarias permitan controlar adecuadamente los recursos de la Institución y lograr el cumplimiento de las metas?**

Tabla N° 19. Partidas presupuestarias.

	Frecuencia	Porcentaje	Porcentaje válido	Porcentaje acumulado
Válidos Si	7	87,5	87,5	87,5
No	1	12,5	12,5	100,0
Total	8	100,0	100,0	

Fuente: Investigación de campo
Elaborador por: Margoth Campos



Gráfico N° 21. Partidas presupuestarias.

Fuente: Investigación de campo
Elaborador por: Margoth Campos

Análisis e interpretación

El 87,5% del total de personas encuestadas consideran que el manejo de partidas presupuestarias permita controlar adecuadamente los recursos de la institución y lograr el cumplimiento de las metas, mientras el 12,5% manifiesta lo contrario.

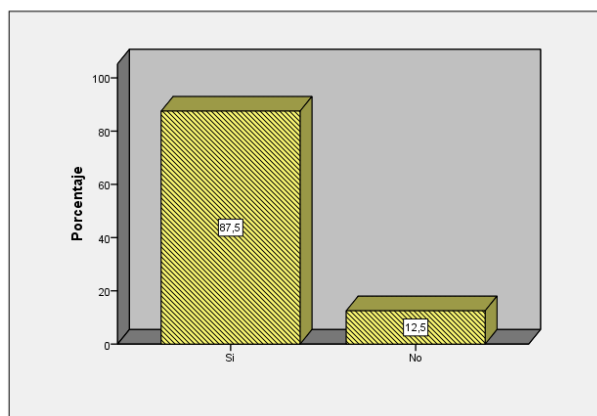
Se evidencia para los encuestados en su mayoría que el manejo de partidas presupuestarias permitan controlar adecuadamente los recursos de la institución y lograr el cumplimiento de las metas, lo cual indica la necesidad de establecer un apropiado modelo presupuestario.

Pregunta N° 06: ¿Esta Ud. de acuerdo que la administración presupuestaria mejoraría el desarrollo administrativo de la Cooperativa de Ahorro y Crédito Sac Ltda.?

Tabla N° 20. Administración presupuestaria.

	Frecuencia	Porcentaje	Porcentaje válido	Porcentaje acumulado
Válidos Si	7	87,5	87,5	87,5
No	1	12,5	12,5	100,0
Total	8	100,0	100,0	

Fuente: Investigación de campo
Elaborador por: Margoth Campos



Grafico N°22. Administración presupuestaria.

Fuente: Investigación de campo
Elaborador por: Margoth Campos

Análisis e interpretación

Según el 87,5% del total de encuestados están de acuerdo que la administración presupuestaria mejoraría el desarrollo administrativo de la Institución y el 12,5% no están de acuerdo.

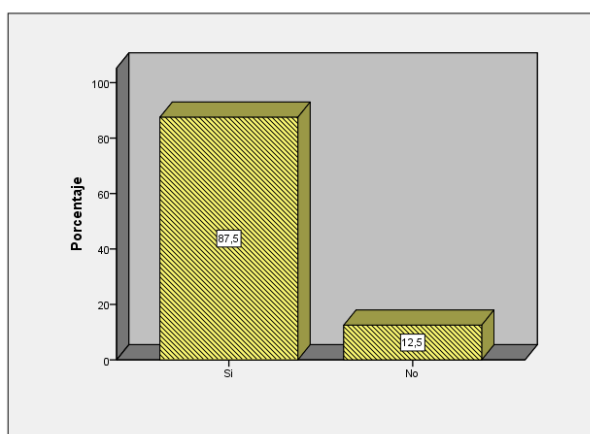
Un alto número de los encuestados indican están de acuerdo que la administración presupuestaria mejoraría el desarrollo administrativo de la Institución y de ahí la importancia de contar con un modelo presupuestario que respalde las actividades económicas de la Cooperativa.

Pregunta N° 07: **¿Considera Ud. que se debería implantar un modelo de presupuesto en la institución?**

Tabla N° 21. Modelo de presupuesto.

		Frecuencia	Porcentaje	Porcentaje válido	Porcentaje acumulado
Válidos	Si	8	100,0	100,0	100,0

Fuente: Investigación de campo
Elaborador por: Margoth Campos



Gráfico N°23. Modelo de presupuesto.

Fuente: Investigación de campo
Elaborador por: Margoth Campos

Análisis e interpretación

El 100% de personas encuestadas manifiestan que se debería implantar un modelo de presupuesto en la institución.

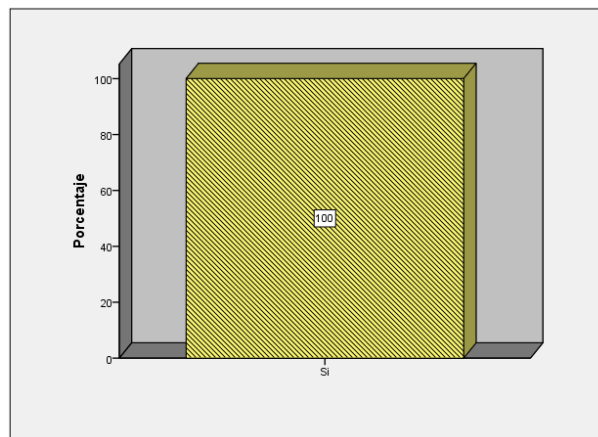
Por consiguiente los colaboradores de la Cooperativa de Ahorro y Crédito Sac Ltda. están de acuerdo se debería implantar un modelo de presupuesto ya que al no contar con un modelo adecuado presentan problemas para realizar sus presupuestos y por ende se presentan inconvenientes al momento de asignar los recursos monetarios para la ejecución de actividades..

Pregunta N° 08: **¿El personal administrativo está capacitado para la aplicación de la nueva Ley de economía popular y solidaria?**

Tabla N° 22. Capacitación al personal.

	Frecuencia	Porcentaje	Porcentaje válido	Porcentaje acumulado
Válidos Si	4	50,0	50,0	50,0
No	4	50,0	50,0	100,0
Total	8	100,0	100,0	

Fuente: Investigación de campo
Elaborador por: Margoth Campos



Gráfico N°24. Capacitación al personal.

Fuente: Investigación de campo
Elaborador por: Margoth Campos

Análisis e interpretación

El 50% del total de encuestados creen que Si están capacitados para la aplicación de la ley de economía popular y solidaria y el otro 50% cree que no lo están.

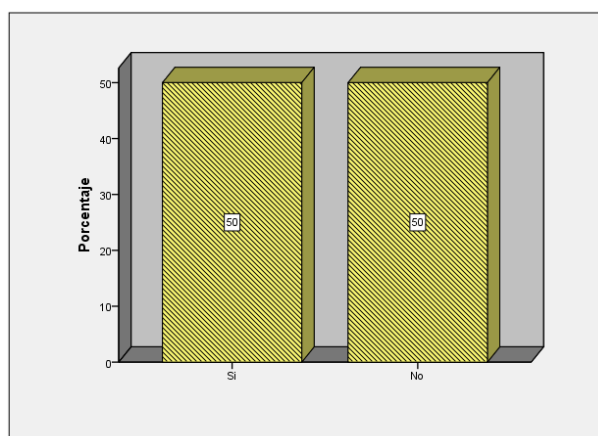
Existe un desacuerdo entre la cantidad de encuestados ya que el 50% dice que Si y el otros 50% dice que No está capacitado para la aplicación de la nueva ley. El porcentaje que dice que si son las autoridades de mayor grado de responsabilidad y los subalternos no están preparados, se necesita una capacitación total para estar al mismo nivel de la competencia.

Pregunta N° 09: **¿Considera Ud. que es necesario una capacitación al personal administrativo sobre la implantación de la Ley de economía popular y solidaria?**

Tabla N° 23. Capacitación al personal administrativo.

	Frecuencia	Porcentaje	Porcentaje válido	Porcentaje acumulado
Válidos Si	5	62,5	62,5	62,5
No	3	37,5	37,5	100,0
Total	8	100,0	100,0	

Fuente: Investigación de campo
Elaborador por: Margoth Campos



Gráfico N°25. Capacitación al personal administrativo.

Fuente: Investigación de campo
Elaborador por: Margoth Campos

Análisis e interpretación

Según la encuesta el 62,5% del total de encuestados piensan que es necesario una capacitación al personal administrativo sobre la implantación de la ley de economía popular y solidaria.

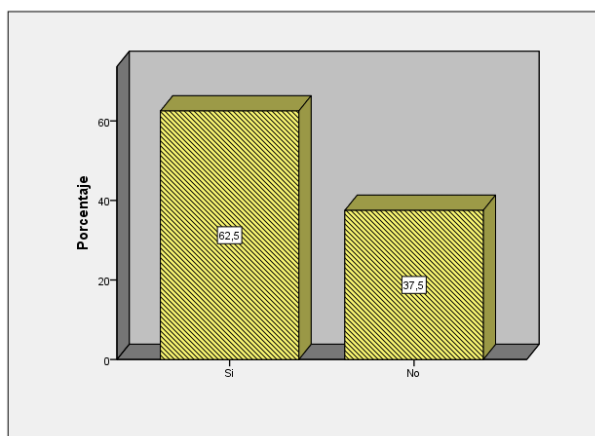
Se determina entonces que la mayor parte de los encuestados manifiestan que la capacitación al personal administrativo sobre la implantación de la nueva ley es de vital importancia para la institución.

Pregunta N° 10: **¿En qué medida considera Ud. afecta las políticas de gobierno para la toma de decisiones en la Cooperativa de Ahorro y Crédito SAC Ltda.?**

Tabla N° 24. Políticas de gobierno.

		Frecuencia	Porcentaje	Porcentaje válido	Porcentaje acumulado
Válidos	Alta	2	25,0	25,0	25,0
	Media	5	62,5	62,5	87,5
	Baja	1	12,5	12,5	100,0
	Total	8	100,0	100,0	

Fuente: Investigación de campo
Elaborador por: Margoth Campos



Gráfico N°26 Políticas de gobierno.
Fuente: Investigación de campo
Elaborador por: Margoth Campos

Análisis e interpretación

Según la encuesta el 62,5% del total de encuestados considera que las políticas de gobierno afectan medianamente en la toma de decisiones, mientras que el 25% considera que afecta en una medida alta y que el 12,5% es afectada en una medida baja.

La información indica que para un alto número de los encuestados considera que las políticas de gobierno afectan medianamente en la toma de decisiones como institución.

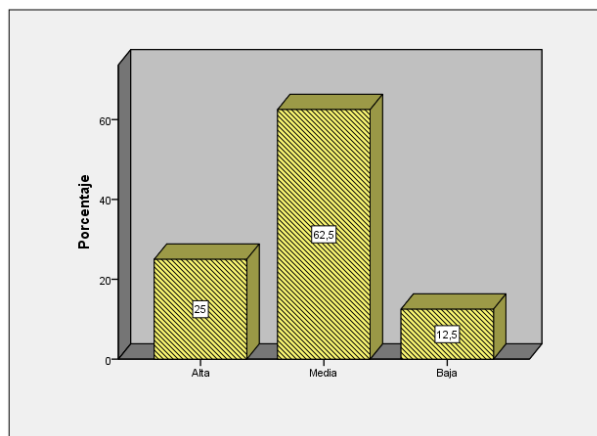
Verificación de la hipótesis

Para verificar la hipótesis se utilizó la prueba estadística del Chi-cuadrado que es un estadígrafo no paramétrico o de distribución libre que nos permite establecer correspondencia entre valores observados y esperados, llegando hasta la comparación de distribuciones enteras, es una prueba que permite la comprobación global del grupo de frecuencias esperadas calculadas a partir de la hipótesis que se quiere verificar.

Combinación de frecuencias

Para establecer la combinación de las frecuencias observadas se establece la elección de dos de las preguntas de las encuestas correspondientes a la variable independiente y dependiente, las cuales permitieron establecer las frecuencias observadas.

Pregunta N° 4

¿Considera Ud. que existe una planificación financiera en la Institución?

Planificación financiera.

	Frecuencia	Porcentaje	Porcentaje válido	Porcentaje acumulado
Válidos Si	3	27,3	27,3	27,3
No	8	72,7	72,7	100,0
Total	11	100,0	100,0	

Pregunta N°5

¿Ud. aplica partidas presupuestarias específicas para el desarrollo del departamento de créditos y cobranzas?

Desarrollo del departamento de Créditos y Cobranzas.

	Frecuencia	Porcentaje	Porcentaje válido	Porcentaje acumulado
Válidos No	11	100,0	100,0	100,0

Para establecer las frecuencias observadas se realiza el cálculo correspondiente a la correlación, lo cual da lugar a la correspondencia de los valores observados.

Tabla N° 25 Frecuencias Observadas

PREGUNTAS	SÍ	NO	TOTAL
Pregunta 4	3	8	11
Existe planificación financiera en la institución			
Pregunta 5	0	11	11
Usted aplica partidas presupuestarias específicas para el desarrollo del departamento de créditos y cobranzas			
	16	74	22

Fuente: la encuesta

Elaborador por: Margoth Campos

Modelo Lógico

Ho = La escasa planificación financiera presupuestaria **NO** produce el lento desarrollo del departamento de créditos y cobranzas de la Cooperativa de Ahorro y Crédito SAC Ltda., de la ciudad de Ambato.

H1= La escasa planificación financiera presupuestaria **SI** produce el lento desarrollo del departamento de créditos y cobranzas de la Cooperativa de Ahorro y Crédito SAC Ltda., de la ciudad de Ambato.

Nivel de Significación: El nivel de significación con el que se trabaja es del 5%.

$$X^2 = \sum \left[\frac{(O-E)^2}{E} \right]$$

En donde:

X^2 = Chi-cuadrado

Σ = Sumatoria

O = Frecuencia observada

E = Frecuencia esperada o teórica

Nivel de Significación y Regla de Decisión

Grado de Libertad

Para determinar los grados de libertad se utiliza la siguiente fórmula:

$$GL = (f-1) (c-1)$$

$$GL = (2-1) (2-1)$$

$$GL = 1*1$$

$$GL = 1$$

Grado de significación

$$\alpha = 0.05$$

En donde:

O = Frecuencia Observada

E = Frecuencia Esperada

O-E = Frecuencias observada- frecuencias esperadas

$O-E^2$ = Resultado de las frecuencias observadas y esperadas al cuadrado

$O-E^2 / E$ = Resultado de las frecuencias observadas y esperadas al cuadrado dividido para las frecuencias esperadas

En tanto que el cálculo de las frecuencias esperadas se efectúa de la multiplicación de los totales extremales dividido para el gran total, para la tabla de frecuencias esperadas.

Tabla N° 26 Frecuencias Esperadas

O	E	O-E	(O-E) ²	(O-E) ² /E
3	8	-5	25	3,13
8	37	-29	841	22,73
0	8	-8	64	8,00
11	37	-26	676	18,27
TOTAL				52,13

Fuente: la encuesta

Elaborador por: Margoth Campos

GRÁFICO DE VERIFICACIÓN



Gráfico No. 27: Gráfico de Comprobación de la Hipótesis (Estadígrafo Chi-Cuadrado)

Elaborador por: Margoth Campos

Conclusión

El valor de $X^2 t = 3.84 < X^2 c = 52.13$ por consiguiente se acepta la hipótesis alterna, es decir: El diseño de un modelo una planificación financiera presupuestaria **SI** permitirá mejorar el desarrollo del departamento de créditos y cobranzas de la Cooperativa de ahorro y crédito indígena SAC LTDA. de la ciudad de Ambato.

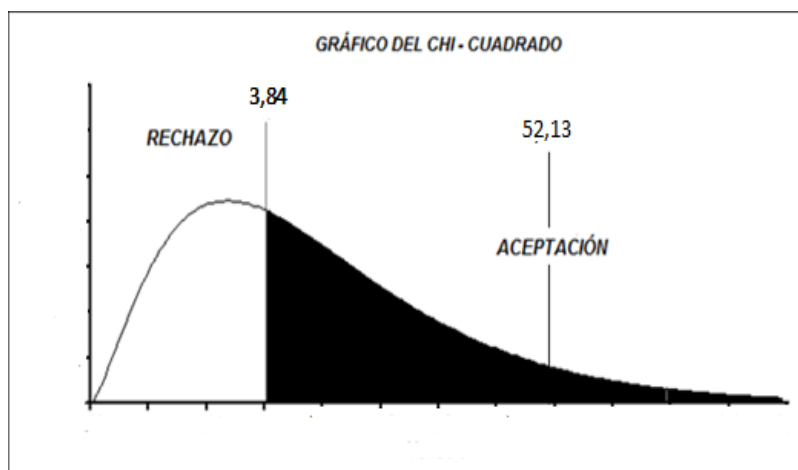
CAPÍTULO V

CONCLUSIONES Y RECOMENDACIONES

Al concluir el proceso de recolección de datos, tabulación y tratamiento de los mismos es importante realizar las conclusiones y recomendaciones en base a los resultados obtenidos que nos permita llegar a una solución apropiada para el beneficio del Departamento de Créditos y Cobranzas de la Cooperativa de Ahorro y Crédito SAC Ltda.

5.1 CONCLUSIONES

- Se cumplió con el primer objetivo específico con la aplicación del cuestionario de encuesta con lo cual se pudo comprobar que en el Departamento de Créditos y Cobranzas no se realiza una planificación financiera presupuestaria debido a que el personal de este departamento no posee la suficiente experiencia en la elaboración de presupuestos, puesto que los mismos son asignados por la administración general en base a sus criterios y no técnicamente.

- El segundo objetivo específico fue alcanzado por medio de la herramienta cuestionario de encuesta, en la cual se pudo conocer que las actividades que se realizan en el departamento de créditos y cobranzas no se planifican si no que se las realiza en base a la experiencia, es decir no se efectúa una adecuada planificación de los ingresos y egresos, lo que impide el desarrollo normal de las actividades en la institución.

- Todos los encuestados consideran que debería diseñarse un modelo presupuestario para el departamento de créditos y cobranzas, puesto que esto ayudaría a alcanzar los objetivos institucionales y a controlar adecuadamente los recursos de tal manera que no se interrumpan el desarrollo de las actividades en la Cooperativa.

5.2 RECOMENDACIONES

- El Gerente de la Cooperativa SAC Ltda. debe contratar personal que tenga conocimiento de planificación financiera presupuestaria, con la finalidad que este proporcione a la gerencia la información necesaria para el desarrollo de estrategias en pos de los objetivos de la institución.
- Se debe planificar cada una de las actividades que se realizan en el Departamento de Créditos y Cobranzas, para lo cual se debe considerar los rubros correspondientes a los ingresos y los gastos que se realizarán en un período de tiempo determinado, con la finalidad de asegurar la liquidez financiera y el desarrollo normal de la actividad económica en la Cooperativa.
- Es necesario diseñar un modelo presupuestario para optimizar el uso de los recursos en el departamento de créditos y cobranzas de la Cooperativa de ahorro y crédito indígena SAC LTDA de tal manera que no se interrumpa el desarrollo normal de sus actividades.

CAPITULO VI

PROPUESTA

6.1. DATOS INFORMATIVOS

- ***Título***
DISEÑO DE UN MODELO PRESUPUESTARIO PARA EL DEPARTAMENTO DE CREDITOS Y COBRANZAS DE LA COOPERATIVA DE AHORRO Y CREDITO SAC LTDA.
- ***Institución ejecutora***
Cooperativa de Ahorro y Crédito SAC Ltda.
- ***Beneficiarios***
El Gerente de la Cooperativa y el Departamento de Crédito y Cobranzas
- ***Ubicación***
La Cooperativa SAC Ltda. se encuentra ubicada en la Provincia de Tungurahua, Ciudad de Ambato en la calle Castillo 7-27 entre Juan B. Vela y 12 de Noviembre
- ***Tiempo estimado para la ejecución:***
Inicia la elaboración de la propuesta el 15 de abril de 2014 y finaliza el 15 de mayo de 2014.
- ***Equipo técnico responsable***
Investigador: Margoth Campos
Tutor: Dr. José Viteri
- ***Costo***

Los costos que se utilizaran para la realización de este trabajo serán financiados por el investigador, mismos que se detallan a continuación:

Tabla N° 27.-Presupuesto para la Realización de la Propuesta

DETALLE	CANTIDAD	VALOR UNITARIO	VALOR TOTAL
RECURSOS HUMANOS			
• Asesor	1		450,00
RECURSOS MATERIALES	Varios		30,00
• Útiles de Oficina	200	0.02	4,00
• Copias de Textos	500	0.10	50,00
• Impresiones			50,00
• Servicios básicos			
RECURSOS TECNOLÓGICOS			
• Computadora personal	1	750,00	750,00
• Flash Memory	1	25,00	25,00
• Internet	50	1,00	50,00
OTROS			
• Gastos. De Transporte			180,00
• Alimentación.			150,00
SUBTOTAL			1739.00
+ 10% Imprevistos			173,90
TOTAL			1912,90

Elaborador por: Margoth Campos

6.2. ANTECEDENTES DE LA PROPUESTA

Una planificación presupuestaria es el cálculo anticipado de los ingresos y gastos referentes a una actividad económica que por lo general se lo realiza para un año con la finalidad de cumplir con los objetivos financieros de la entidad, en el caso de la Cooperativa SAC Ltda., el departamento de Créditos y Cobranzas no cuenta con una adecuada planificación presupuestaria como el manejo de personal, materiales de oficina, lo que provoca desperdicios, pérdida económica y de tiempo

lo que arroja información irreal e incorrecta, además el personal del departamento de créditos y cobranzas no posee la suficiente experiencia en la elaboración de presupuestos, puesto que los mismos son asignados por la administración general en base a sus criterios y no técnicamente, lo que ocasiona que dichos recursos económicos no satisfaga las necesidades del departamento, por todo lo anteriormente descrito existe la necesidad de diseñar un modelo presupuestario para el Departamento de Créditos y Cobranzas lo que ayudará a optimizar sus recursos y que la empresa pueda seguir realizando normalmente sus actividades sin que se le agote el efectivo y tenga que suspender sus actividades económicas

6.3. JUSTIFICACIÓN

El diseño de un Modelo Presupuestario será de gran utilidad porque servirá de guía para realizar el presupuesto de los ingresos y egresos del Departamento de Créditos y Cobranza de la Cooperativa SAC Ltda., anualmente que permita reducir el mal uso de los recursos financieros a través de la planificación cuidadosa de cada uno de los rubros, lo que permitirá a la entidad realizar sus actividades normalmente sin ningún tipo de interrupción por falta de dinero que es el principal problema que se da cuando no se planifica.

Además un modelo presupuestario le permitirá a la Cooperativa contar con un conjunto de reglas y parámetros que faciliten la toma de decisiones en la administración, evitará las pérdidas de tiempo y recursos innecesarias, aportando con soluciones prácticas y accesibles lo que mejorara notablemente el desarrollo de sus actividades y el cumplimiento de sus objetivos financieros.

6.4. OBJETIVOS

6.4.1 Objetivo General

Diseñar un Modelo Presupuestario para el Departamento de Créditos y Cobranzas de la Cooperativa de Ahorro y Crédito SAC Ltda.

6.4.2 Objetivos Específicos

- Realizar el presupuesto de la asignación de préstamos, para obtener el valor de ingresos por interés que se va a obtener mensualmente.
- Elaborar el presupuesto de los gastos en que incurre la Cooperativa para realizar las actividades en el Departamento de Créditos y Cobranzas.
- Realizar el flujo de caja para conocer si los ingresos obtenidos cubren eficientemente el monto de los gastos q se realizan para que la Cooperativa siga en marcha.
- Analizar los resultados proyectados con respecto al año anterior, para comprobar la mejora en los resultados económicos de la cooperativa.

6.5. ANÁLISIS DE FACTIBILIDAD

La posibilidad de la implementación y puesta en marcha de la propuesta se fundamenta en los siguientes aspectos:

- Factibilidad Institucional: se visualiza en la voluntad de los miembros directivos y de los socios para tomar en consideración cada uno de los aspectos a exponer en el Modelo Presupuestario para el Departamento de Créditos y Cobranzas
- Factibilidad Técnica- Operativa: existen los recursos económicos, materiales y tecnológicos para el desarrollo de la propuesta.
- Factibilidad Social: cada uno de los miembros del departamento de Créditos y cobranzas están dispuestos a contribuir con el cumplimiento del modelo presupuestario ya que esto contribuirá a disminuir las falencias internas y por ende mejorará el funcionamiento de la entidad.

6.6. FUNDAMENTACIÓN

Presupuesto

“La estimación programada, de manera sistemática, de las condiciones de operación y de los resultados a obtener por un organismo en un periodo determinado.” (Burbano, 2005)

“Es un plan de acción dirigido a cumplir una meta prevista, expresada en valores y términos financieros que, debe cumplirse en determinado tiempo y bajo ciertas condiciones previstas, este concepto se aplica a cada centro de responsabilidad de la organización.” (Ortiz, 2005)

Clases de presupuestos

Según (Sarmiento, 1995) Los presupuestos se pueden clasificar desde diversos puntos de vista a saber:

Según la flexibilidad:

- Rígidos, estáticos, fijos o asignados: Son aquellos que se elaboran para un único nivel de actividad y no permiten realizar ajustes necesarios por la variación que ocurre en la realidad. Deja de lado el entorno de la empresa (económico, político, cultural, etc.) Este tipo de presupuesto se utilizaban anteriormente en el sector público.
- Flexibles o variables: Son los que se elaboran para diferentes niveles de actividad y se pueden adaptar a las circunstancias cambiantes del entorno. Son de gran aceptación en el campo de la presupuestación moderna. Son dinámicos adaptivos, pero complicados y costosos.

Según el periodo de tiempo:

- A corto plazo: Son los que se realizan para cubrir la planeación de la organización en el ciclo de las operaciones de un año. Este sistema se adapta a los países con economías inflacionarias.
- A largo plazo: Este tipo de presupuestos corresponden a los planes de desarrollo que, generalmente, adoptan los estados y grandes empresas.

Según el campo de aplicación en la empresa:

- De operación o económicos: Tienen en cuenta la planeación detallada de las actividades que se desarrollarán en el periodo siguiente a cual se elaboran y, su contenido se resume en un Estado de Ganancias y Pérdidas. Entre estos presupuestos se pueden destacar:
 - ✓ Presupuestos de Ventas: generalmente son preparados por meses, áreas geográficas y productos.
 - ✓ Presupuestos de Producción: comúnmente se expresan en unidades físicas. La información necesaria para preparar este presupuesto incluye tipos y capacidades de máquinas, cantidades económicas a producir y disponibilidad de los materiales.
 - ✓ Presupuesto de Compras: es el presupuesto que prevé las compras de materias primas y/o mercancías que se harán durante determinado periodo. Generalmente se hacen unidades y costos.
 - ✓ Presupuesto de Costo-Producción: algunas veces esta información se incluye en el presupuesto de producción. Al comparar el costo de producción con el precio de venta, muestra si los márgenes de utilidad son adecuados.
 - ✓ Presupuesto de flujo de efectivo: es esencial en cualquier compañía. Debe ser preparado luego de que todos los demás presupuestos hayan sido completados. El presupuesto de flujo muestra los recibos anticipados y los gastos, la cantidad de capital de trabajo.
 - ✓ Presupuesto maestro: este presupuesto incluye las principales actividades de la empresa. Conjunta y coordina todas las actividades de los otros presupuestos y puede ser concebido como el “presupuesto de presupuestos”.

Financieros:

- Presupuesto de Tesorería: Tiene en cuenta las estimaciones previstas de fondos disponibles en caja, bancos y valores fáciles de realizar. Se puede

llamar también presupuesto de caja o flujo de fondos porque se utiliza para prever los recursos monetarios que la organización necesita para desarrollar sus operaciones. Se formula por cortos periodos mensual o trimestralmente.

- Presupuestos de erogaciones capitalizables: Es el que controla, básicamente todas las inversiones en activos fijos. Permite evaluar las diferentes alternativas de inversión y el monto de recursos financieros que se requieren para llevarlas a cabo.

Según el sector de la economía en la cual se utilizan

- Presupuestos del Sector Público: son los que involucran los planes, políticas, programas, proyectos, estrategias y objetivos del estado. Son el medio más efectivo de control del gasto público y en ellos se contempla las diferentes alternativas de asignación de recursos para gastos e inversiones.
- Presupuestos del Sector Privado: son los usados por las empresas particulares. Se conocen también como presupuestos empresariales. Busca planificar todas las actividades de una empresa.

Fases del Presupuesto

Según (Burbano, 2005) las fases del presupuesto son:

- *Planeación*: Prever lo que ha de suceder en diferentes escenarios. Conocer el camino a seguir, interrelacionar actividades, establecer objetivos y dar una adecuada organización.
- *Organización*: Estructurar técnicamente las funciones y actividades de los recursos humanos y materiales, buscando eficiencia y productividad.
- *Coordinación*: Buscar comunicación, sincronización y equilibrio entre las diferentes áreas, departamentos y secciones de la empresa.
- *Dirección*: Guiar las acciones de los subordinados según los planes que están de acuerdo con las necesidades del Mercado.

- *Control*: Medir si los propósitos, planes y programas se cumplen y buscar correctivos a las variaciones: Monitoreo, Seguimiento y acompañamiento.

Etapas de la preparación del presupuesto

Según (Burbano, 2005) Bien sea el caso en que la empresa ya tenga implantado el sistema del presupuesto como herramienta de planteamiento y control, o que se trate de implantar, se deben considerar las etapas siguientes a su preparación.

1. Pre iniciación
2. Elaboración del presupuesto
3. Ejecución
4. Control
5. Evaluación

Características del presupuesto

Según (Muñiz, 2009) “Las principales características funcionales de un presupuesto son:

Tiene una finalidad principal, que es expresar lo que se quiere alcanzar en el futuro mediante los objetivos fijados de forma monetaria, apoyan la planificación y ayudan a cuantificar los objetivos de forma que se puedan trasladar y comunicar a los diferentes responsables, afianzando así el proceso de feedback entre la dirección y los diferentes responsables”.

Integra y coordina todas las áreas, actividades, departamentos y responsables en el momento de la confección de los diferentes tipos de presupuestos operativos, aglutina toda la actividad de la organización en relación a los recursos utilizados y obtenidos en forma de ingresos, gastos e inversiones.

El presupuesto utilizado por la dirección permite trasladar los objetivos a términos monetarios y delegar la responsabilidad de su consecución a los diferentes

responsables para después poder hacer su seguimiento mediante el control y análisis de las desviaciones.

El presupuesto sirve para minimizar el riesgo futuro en la consecución de los objetivos, ya que permite realizar su seguimiento y, en el caso de no cumplimiento, reconducir los objetivos hacia una situación más real y posible.

Ventajas de la utilización de los presupuestos

Según (Martinez, 2007) “El diseño y realización del presupuesto es una herramienta de gestión adecuada para conocer la situación y las posibilidades futuras de la empresa, que además ayuda a asegurar la consecución de los objetivos plasmados en la planificación estratégica y a medir la eficiencia de los medios y recursos utilizados en la consecución de los resultados previstos”.

Para mayor ventaja se debe proporcionar estimaciones monetarias de los diferentes ingresos y gastos para un determinado período en el futuro, puede ser adaptado, en un momento dado, a los cambios significativos a los que está sometida toda organización.

Sirve como elemento básico de implicación y motivación del personal que participa en el proceso de confección y seguimiento, dado que comunica cómo se deben cumplir los objetivos y de qué recursos se dispone en cada momento para alcanzarlos.

Permite prever situaciones futuras que pueden suceder en forma de mayores o menores ingresos o gastos, lo cual permite elaborar soluciones o planes alternativos a priori si fuera necesario.

Para (Macchia, 2005) La elaboración de un presupuesto “Coordina las actividades de los diferentes responsables porque mediante el conocimiento de los recursos disponibles se toman previamente decisiones de gestión”.

Coordinar las actividades es una herramienta de control, ya que permite analizar las desviaciones entre lo previsto y lo real en un período, acumulado a unos períodos determinados y desde un período al final del presupuesto. Permite un seguimiento de los resultados de los indicadores previstos frente a los reales.

- Ayuda al seguimiento del cumplimiento de los objetivos fijados en la estrategia.
- Permite la participación de toda la organización de forma escalonada y jerárquica.
- Permite medir la capacidad para asignar los recursos y controlarlos posteriormente.
- Desarrolla un alto grado de aceptación y compromiso entre los objetivos de la organización y los objetivos más concretos de los diferentes responsables.
- Permite a las diferentes unidades organizativas o de negocio coordinarse entre sí y optimizar sus resultados.
- Permite que los responsables desarrollen los diferentes presupuestos operativos conforme con los objetivos e iniciativas de la organización.

Ingresos

Para (Profit, 2007) Los ingresos, en términos económicos, hacen referencia a todas las entradas económicas que recibe una persona, una familia, una empresa, una organización, un gobierno, etc. El tipo de ingreso que recibe una persona o una empresa u organización depende del tipo de actividad que realice (un trabajo, un negocio, una venta, etc.). El ingreso es una remuneración que se obtiene por realizar dicha actividad.

Cuando una empresa vende su producción o sus servicios a un cliente, el valor de la compra, pagada por el cliente, es el ingreso percibido por la empresa. Estos ingresos pueden ser utilizados por las empresas para pagar los salarios de los trabajadores, pagar los bienes que utilizaron para la producción (insumos), pagar

los créditos que hayan obtenido, dar utilidades a los dueños de la empresa, ahorrar, realizar nuevas inversiones, etc.

Cuando el ingreso proviene de actividades productivas, se puede clasificar en varios tipos:

- Ingreso marginal: Generado por el aumento de la producción en una unidad.
- Ingreso medio: Ingreso que se obtiene, en promedio, por cada unidad de producto vendida; es decir, es el ingreso total dividido en el total de unidades vendidas.

En general, las personas, las familias, las empresas, etc., buscan aumentar sus ingresos. Si éstos se elevan, su consumo y su ahorro pueden aumentar, llevando, en muchos casos, a un mejor nivel de vida y de bienestar.

Los Estados también reciben ingresos, llamados ingresos públicos. El Estado recibe ingresos por el cobro de impuestos, por la venta de bienes producidos por empresas públicas, por utilidades que generan éstas mismas, por ventas o alquileres de propiedades, por multas impuestas, por emisión de bonos u obtención de créditos, entre otros. Cuando los ingresos provienen de impuestos se denominan ingresos tributarios, por el contrario, cuando provienen de fuentes distintas a los impuestos se denominan ingresos no tributarios. Con los ingresos, los gobiernos pueden realizar sus gastos, sus inversiones, etc.

Los ingresos también pueden clasificarse en ordinarios y extraordinarios. Los ingresos ordinarios son aquellos que se obtienen de forma habitual y consuetudinaria; por ejemplo el salario de un trabajador que se ocupa en un trabajo estable, o las ventas de una empresa a un cliente que compra periódicamente o de forma habitual. Los ingresos extraordinarios son aquellos que provienen de acontecimientos especiales; por ejemplo un negocio inesperado por parte de una persona o una emisión de bonos por parte de un gobierno.

Ingresos operacionales

Determina (Cuevas, 2002) que son todos los aumentos brutos del patrimonio originados directamente en el desarrollo del objeto social del ente, distintos de los aumentos en los aportes de los propietarios. Un ingreso operacional tiene relación directa con la producción de un bien o servicio que constituye el objeto social de la empresa. Todo ingreso operacional representa una fuente bruta interna de recursos y resulta del giro ordinario del negocio.

Es importante anotar que un ingreso de recursos no necesariamente constituye un ingreso, pues para que lo sea se requiere que el recurso ingresado aumente en forma bruta el patrimonio del ente. El pago de un deudor en efectivo significa un ingreso de efectivo, pero no es un ingreso ya que el efecto neto sobre el patrimonio es nulo, pues representa simplemente el cambio de un recurso por otro, se disminuye un recurso realizable y aumenta un recurso disponible en el mismo valor. Es diferente cuando se vende, bien sea al contado o a crédito, pues en esta situación existe un aumento en los recursos del ente y por ende en el patrimonio.

Los ingresos operacionales se generan por:

- La venta de bienes no elaborados en la empresa que constituyen el objeto social del ente, (empresas de servicio de comercialización)
- La venta de un bien elaborado en la empresa que constituye el objeto social del ente, (empresas productoras)
- La venta de un servicio que constituye el objeto social del ente (empresas de servicios)

Gastos

Para (Cuevas, 2002) “Son todas aquellas erogaciones que tienen que ver con la remuneración del personal y sus prestaciones, y dentro de ellas están: salarios

base, vacaciones, aguinaldo, seguro social, impuesto sobre remuneraciones, otras prestaciones, uniformes y alimentación”.

Este punto de vista nos ayuda a reflexionar sobre la optimización de los gastos de administración puede haber gastos innecesarios si:

- Si hay más o menos trabajadores que los necesarios: en este caso, al haber más trabajadores que los que requiere el restaurante, evidentemente las remuneraciones a ellos serán mayores que lo que deberían ser. Normalmente se contrata a más personal que el que se necesita cuando:
- No están bien elaborados los roles del personal (entradas, salidas y descansos). Resulta obvio que los horarios de entrada, salida y días de descanso del personal dependerán de las ventas, la preparación y la administración,
- Las funciones entre los trabajadores no están bien distribuidas y hay horarios en los que el personal no tiene ocupaciones.
- El encargado de la contratación no tiene conocimiento y visión de las verdaderas necesidades de la empresa y sólo se limita a contratar lo que le piden,
- No hay una adecuada selección, contratación, inducción y capacitación del personal.
- En el caso de haber menos personal, aunque en apariencia se tendrá un ahorro, en realidad, al haber funciones que no se cumplen o no se desarrollan correctamente por falta de trabajadores, se tendrán problemas operacionales o administrativos que a la larga representarán una disminución en las utilidades. Existe (como en todo) un óptimo en la contratación del personal.

Flujo de caja

Según (Profit, 2007) “Un flujo de caja es la presentación sobre un cuadro, en cifras, para diversos períodos hacia el futuro, y para diversos ítems o factores, de cuando va a entrar o salir, físicamente, dinero”.

El objetivo fundamental del flujo de caja es apreciar, por período, el resultado neto de Ingresos de dinero menos giros de dinero, es decir, en qué período va a sobrar o a faltar dinero.

El flujo de caja solo contiene movimientos de dinero (entrada o salida) en efectivos registrados en el periodo en que se prevea que ocurran físicamente. Es decir, si existe un costo, que no se gira, como la "Depreciación", no se incluye en él.

6.7. METODOLOGÍA- MODELO OPERATIVO

- **Modelo Gráfico**



Grafico N° 28. Modelo Operativo

Elaborado por: Margoth Campos

- **Modelo Verbal**

Fase 1.- Determinación de las cuentas que intervienen en el desarrollo de las actividades en el departamento de Crédito y Cobranzas

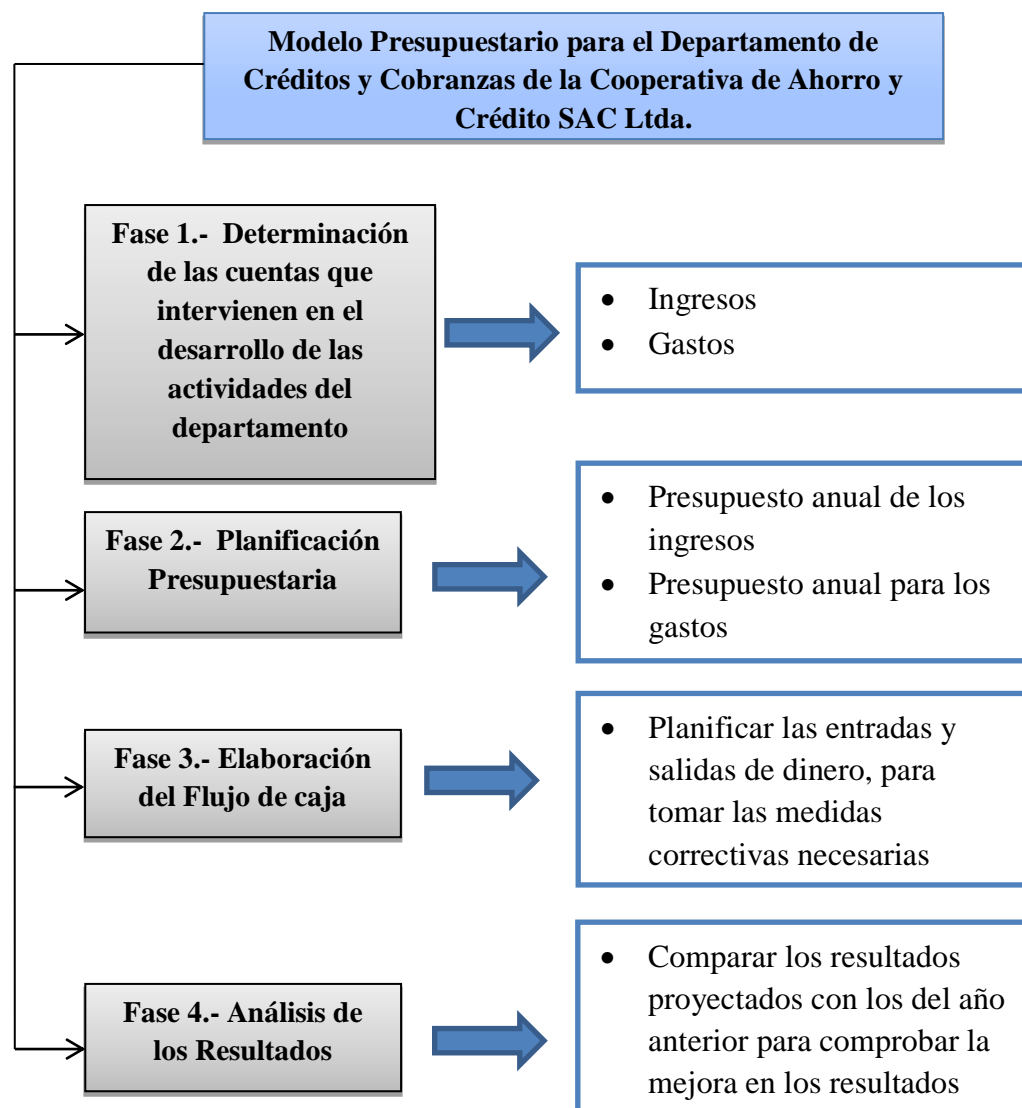
La planificación presupuestaria es necesaria en el departamento puesto que a través de ella se podrá identificar cada uno de los rubros correspondientes a los ingresos y a los gastos lo que permitirá saber un valor estimado del efectivo con que contará la cooperativa mes tras mes con la finalidad de determinar el valor que se asignará para la realización de préstamos, sin que este afecte al desarrollo normas de todas las actividades en la Cooperativa de ahorro y crédito SAC Ltda.

Los ingresos correspondientes al departamento son los siguientes:

DESCRIPCIÓN	CONCEPTO
Cartera de crédito de consumo por vencer Cartera de crédito de vivienda por vencer Cartera de crédito para microempresa por vencer	Corresponde a los créditos otorgados cuyos cobros se encuentran aún no venidos y que van a ser cobrados
Cartera de crédito de consumo que no devengan intereses Cartera de crédito que no devengan intereses Cartera de crédito que no devengan intereses	Corresponde a aquellos dividendos cuya cuota ha sido vencida de pago por más de 30 días la cuales pasan a no generar interés
Cartera de crédito de consumo vencida Cartera de crédito de vivienda vencida Cartera de crédito para microempresa vencida	Corresponden aquellos dividendos cuya falta de pago a ocurrido máximo hasta menos de un mes

Los gastos que se efectúan en el departamento son los siguientes:

DESCRIPCIÓN	CONCEPTO
Gastos de Personal	Corresponden al pago de sueldos y beneficios sociales de los empleados del departamento de crédito y cobranzas
Movilización y Fletes	Se refiere a los gastos incurridos para el cobro de préstamos
Servicios de Guardianía	Se refiere al gasto por protección de la cooperativa en la cual se encuentra inmerso el departamento de créditos y cobranza
Publicidad y propaganda	Se refiere a los gastos que se incurren para dar a conocer los servicios que presta la cooperativa
Servicios Básicos	Se refiere a los servicios de agua, luz, teléfono en los que se incurre para el buen funcionamiento del departamento
Seguros	Se refiere al seguro de los bienes muebles e inmuebles que se utilizan para el funcionamiento del departamento
Arriendo	Se refiere al local en donde funciona el departamento
Depreciaciones	Se refiere al desgaste de los activos fijos con los que se realizan las actividades en el departamento
Amortizaciones	Se refiere al desgaste de los programas de computación que se realizan en el departamento
Suministros	Se refiere a los suministros de oficina y de computación que son necesarios para realizar las actividades en el departamento
Mantenimiento y reparaciones	Se refiere al mantenimiento de equipo de computación y de los vehículos que se utilizan para las cobranzas
Aseo y limpieza	Se refiere a los utensilios que se necesitan para realizar la limpieza del departamento
Adecuaciones e instalaciones	Se refiere a los gastos en que se incurre para mejorar las instalaciones y prestar un mejor servicio

Fase 2.- Planificación Presupuestaria

- **Presupuesto anual de los ingresos**

Para presupuestar los ingresos primero es necesario saber cuál es el valor pendiente de cobro de las diferentes carteras, lo cual se muestra a continuación:

Tabla N° 28.- Cartera de crédito por vencer

CONCEPTO	VALOR
CARTERA DE CRÉDITO DE CONSUMO	880829,77
De 1 a 30 días	53155,12
De 31 a 90 días	104624,42
De 91 a 180 días	136202,89
De 181 a 360 días	202031,22
De más de 360 días	384816,12
CARTERA DE CRÉDITO DE VIVIENDA	396039,61
De 1 a 30 días	9557,37
De 31 a 90 días	19113,94
De 91 a 180 días	27382,75
De 181 a 360 días	52556,36
De más de 360 días	287429,19
CARTERA DE CRÉDITO PARA MICROEMPRESA	16134151,12
De 1 a 30 días	796596,83
De 31 a 90 días	2011983,72
De 91 a 180 días	2412786,36
De 181 a 360 días	3780113,16
De más de 360 días	7132671,05
TOTAL	17411020,50

Tabla N° 29.- Cartera de crédito que no devenga interés

CONCEPTO	VALOR
CARTERA DE CRÉDITO DE CONSUMO	6135,82
De 1 a 30 días	629,17
De 31 a 90 días	1258,34
De 91 a 180 días	1562,54
De 181 a 360 días	1653,32
De más de 360 días	1032,45
CARTERA DE CRÉDITO DE VIVIENDA	36408,56
De 1 a 30 días	1952,39
De 31 a 90 días	3904,78
De 91 a 180 días	5857,17
De 181 a 360 días	10047,86
De más de 360 días	14646,36
CARTERA DE CRÉDITO PARA MICROEMPRESA	2672548,60
De 1 a 30 días	115008,32
De 31 a 90 días	259505,75
De 91 a 180 días	335965,42
De 181 a 360 días	534102,02
De más de 360 días	1427967,09
TOTAL	2715092,98

Tabla N° 30.- Cartera de crédito vencida

CONCEPTO	VALOR
CARTERA DE CRÉDITO DE CONSUMO	758,38
De 1 a 30 días	613,28
De 31 a 90 días	145,10
De 91 a 180 días	0,00
De 181 a 360 días	0,00
De más de 360 días	0,00
CARTERA DE CRÉDITO DE VIVIENDA	10476,90
De 1 a 30 días	1948,69
De 31 a 90 días	2624,12
De 91 a 270 días	2268,67
De 171 a 360 días	2802,10
De 361 a 720 días	833,32
CARTERA DE CRÉDITO PARA MICROEMPRESA	1794720,15
De 1 a 30 días	156148,53
De 31 a 90 días	396468,95
De 91 a 180 días	359158,33
De 181 a 360 días	433617,55
De más de 360 días	449326,79
TOTAL	1805955,43

Además para presupuestar los ingresos es necesario saber la cantidad de capital que se va a recuperar mensualmente para lo cual se proyectó la recuperación de cartera utilizando el 90% ya que no siempre los pagos son puntuales y un

porcentaje se demora en cancelar, este porcentaje se estimó de acuerdo al porcentaje de cartera vencida que existe. A continuación se muestra la recuperación de capital en el año 2014.

Recuperación de capital en cartera de crédito de consumo

CARTERA DE CRÉDITO DE CONSUMO POR VENCER												
TIEMPO	ENERO			FEBRERO			MARZO			ABRIL		
	CAPITAL	INTERES	TOTAL	CAPITAL	INTERES	TOTAL	CAPITAL	INTERES	TOTAL	CAPITAL	INTERES	TOTAL
De 1 a 30 días	50497,36	7675,60	58172,96									
De 31 a 90 días				49696,60	7553,88	57250,48	49696,60	7553,88	57250,48			
De 91 a 180 días										43130,92	6555,90	49686,81
De 181 a 360 días												
De mas de 360 días												
TOTAL	50497,36	7675,60	58172,96	49696,60	7553,88	57250,48	49696,60	7553,88	57250,48	43130,92	6555,90	49686,81

CARTERA DE CRÉDITO DE CONSUMO POR VENCER												
TIEMPO	MAYO			JUNIO			JULIO			AGOSTO		
	CAPITAL	INTERES	TOTAL	CAPITAL	INTERES	TOTAL	CAPITAL	INTERES	TOTAL	CAPITAL	INTERES	TOTAL
De 1 a 30 días												
De 31 a 90 días												
De 91 a 180 días	43130,92	6555,90	49686,81	43130,92	6555,90	49686,81						
De 181 a 360 días							31988,28	4862,22	36850,49	31988,28	4862,22	36850,49
De mas de 360 días												
TOTAL	43130,92	6555,90	49686,81	43130,92	6555,90	49686,81	31988,28	4862,22	36850,49	31988,28	4862,22	36850,49

CARTERA DE CRÉDITO DE CONSUMO POR VENCER													
TIEMPO	SEPTIEMBRE			OCTUBRE			NOVIEMBRE			DICIEMBRE			TOTAL
	CAPITAL	INTERES	TOTAL	CAPITAL	INTERES	TOTAL	CAPITAL	INTERES	TOTAL	CAPITAL	INTERES	TOTAL	GENERAL
De 1 a 30 días													58172,96
De 31 a 90 días													114500,97
De 91 a 180 días													149060,44
De 181 a 360 días	31988,28	4862,22	36850,49	31988,28	4862,22	36850,49	31988,28	4862,22	36850,49	31988,28	4862,22	36850,49	221102,97
De mas de 360 días						0,00			0,00				
TOTAL	31988,28	4862,22	36850,49	31988,28	4862,22	36850,49	31988,28	4862,22	36850,49	31988,28	4862,22	36850,49	542837,34

CARTERA DE CRÉDITO DE CONSUMO QUE NO DEVENGA INTERES												
TIEMPO	ENERO			FEBRERO			MARZO			ABRIL		
	CAPITAL	INTERES	TOTAL	CAPITAL	INTERES	TOTAL	CAPITAL	INTERES	TOTAL	CAPITAL	INTERES	TOTAL
De 1 a 30 días	597,71	90,85	688,56									
De 31 a 90 días				597,71	90,85	688,56	597,71	90,85	688,56			
De 91 a 180 días										494,80	75,21	570,01
De 181 a 360 días												
De mas de 360 días												
TOTAL	597,71	90,85	688,56	597,71	90,85	688,56	597,71	90,85	688,56	494,80	75,21	570,01

CARTERA DE CRÉDITO DE CONSUMO QUE NO DEVENGA INTERES												
TIEMPO	MAYO			JUNIO			JULIO			AGOSTO		
	CAPITAL	INTERES	TOTAL	CAPITAL	INTERES	TOTAL	CAPITAL	INTERES	TOTAL	CAPITAL	INTERES	TOTAL
De 1 a 30 días												
De 31 a 90 días												
De 91 a 180 días	494,80	75,21	570,01	494,80	75,21	570,01						
De 181 a 360 días							261,78	39,79	301,57	261,78	39,79	301,57
De mas de 360 días												
TOTAL	494,80	75,21	570,01	494,80	75,21	570,01	261,78	39,79	301,57	261,78	39,79	301,57

CARTERA DE CRÉDITO DE CONSUMO QUE NO DEVENGA INTERES													
TIEMPO	SEPTIEMBRE			OCTUBRE			NOVIEMBRE			DICIEMBRE			TOTAL GENERAL
	CAPITAL	INTERES	TOTAL	CAPITAL	INTERES	TOTAL	CAPITAL	INTERES	TOTAL	CAPITAL	INTERES	TOTAL	
De 1 a 30 días													688,56
De 31 a 90 días													1377,13
De 91 a 180 días													1710,04
De 181 a 360 días	261,78	39,79	301,57	261,78	39,79	301,57	261,78	39,79	301,57	261,78	39,79	301,57	1809,39
De mas de 360 días						0,00			0,00				
TOTAL	261,78	39,79	301,57	261,78	39,79	301,57	261,78	39,79	301,57	261,78	39,79	301,57	5585,13

CARTERA DE CRÉDITO DE CONSUMO QUE NO DEVENGA INTERES												
TIEMPO	ENERO			FEBRERO			MARZO			ABRIL		
	CAPITAL	INTERES	TOTAL	CAPITAL	INTERES	TOTAL	CAPITAL	INTERES	TOTAL	CAPITAL	INTERES	TOTAL
De 1 a 30 días	597,71	90,85	688,56									
De 31 a 90 días				597,71	90,85	688,56	597,71	90,85	688,56			
De 91 a 180 días										494,80	75,21	570,01
De 181 a 360 días												
De mas de 360 días												
TOTAL	597,71	90,85	688,56	597,71	90,85	688,56	597,71	90,85	688,56	494,80	75,21	570,01

CARTERA DE CRÉDITO DE CONSUMO QUE NO DEVENGA INTERES												
TIEMPO	MAYO			JUNIO			JULIO			AGOSTO		
	CAPITAL	INTERES	TOTAL	CAPITAL	INTERES	TOTAL	CAPITAL	INTERES	TOTAL	CAPITAL	INTERES	TOTAL
De 1 a 30 días												
De 31 a 90 días												
De 91 a 180 días	494,80	75,21	570,01	494,80	75,21	570,01						
De 181 a 360 días							261,78	39,79	301,57	261,78	39,79	301,57
De mas de 360 días												
TOTAL	494,80	75,21	570,01	494,80	75,21	570,01	261,78	39,79	301,57	261,78	39,79	301,57

CARTERA DE CRÉDITO DE CONSUMO QUE NO DEVENGA INTERES													
TIEMPO	SEPTIEMBRE			OCTUBRE			NOVIEMBRE			DICIEMBRE			TOTAL GENERAL
	CAPITAL	INTERES	TOTAL	CAPITAL	INTERES	TOTAL	CAPITAL	INTERES	TOTAL	CAPITAL	INTERES	TOTAL	
De 1 a 30 días													688,56
De 31 a 90 días													1377,13
De 91 a 180 días													1710,04
De 181 a 360 días	261,78	39,79	301,57	261,78	39,79	301,57	261,78	39,79	301,57	261,78	39,79	301,57	1809,39
De mas de 360 días						0,00			0,00				
TOTAL	261,78	39,79	301,57	261,78	39,79	301,57	261,78	39,79	301,57	261,78	39,79	301,57	5585,13

Recuperación de capital en cartera de crédito para vivienda

CARTERA DE CRÉDITO DE VIVIENDA POR VENCER												
TIEMPO	ENERO			FEBRERO			MARZO			ABRIL		
	CAPITAL	INTERES	TOTAL	CAPITAL	INTERES	TOTAL	CAPITAL	INTERES	TOTAL	CAPITAL	INTERES	TOTAL
De 1 a 30 días	9079,50	980,59	10060,09									
De 31 a 90 días				9079,12	980,55	10059,67	9079,12	980,55	10059,67			
De 91 a 180 días										8671,20	936,49	9607,69
De 181 a 360 días												
De mas de 360 días												
TOTAL	9079,50	980,59	10060,09	9079,12	980,55	10059,67	9079,12	980,55	10059,67	8671,20	936,49	9607,69

CARTERA DE CRÉDITO DE VIVIENDA POR VENCER												
TIEMPO	MAYO			JUNIO			JULIO			AGOSTO		
	CAPITAL	INTERES	TOTAL	CAPITAL	INTERES	TOTAL	CAPITAL	INTERES	TOTAL	CAPITAL	INTERES	TOTAL
De 1 a 30 días												
De 31 a 90 días												
De 91 a 180 días	8671,20	936,49	9607,69	8671,20	936,49	9607,69						
De 181 a 360 días							8321,42	898,71	9220,14	8321,42	898,71	9220,14
De mas de 360 días												
TOTAL	8671,20	936,49	9607,69	8671,20	936,49	9607,69	8321,42	898,71	9220,14	8321,42	898,71	9220,14

CARTERA DE CRÉDITO DE VIVIENDA POR VENCER													
TIEMPO	SEPTIEMBRE			OCTUBRE			NOVIEMBRE			DICIEMBRE			TOTAL
	CAPITAL	INTERES	TOTAL	CAPITAL	INTERES	TOTAL	CAPITAL	INTERES	TOTAL	CAPITAL	INTERES	TOTAL	GENERAL
De 1 a 30 días													10060,09
De 31 a 90 días													20119,33
De 91 a 180 días													28823,08
De 181 a 360 días	8321,42	898,71	9220,14	8321,42	898,71	9220,14	8321,42	898,71	9220,14	8321,42	898,71	9220,14	55320,82
De mas de 360 días													
TOTAL	8321,42	898,71	9220,14	8321,42	898,71	9220,14	8321,42	898,71	9220,14	8321,42	898,71	9220,14	114323,33

CARTERA DE CRÉDITO DE VIVIENDA QUE NO DEVENGA INTERES												
TIEMPO	ENERO			FEBRERO			MARZO			ABRIL		
	CAPITAL	INTERES	TOTAL	CAPITAL	INTERES	TOTAL	CAPITAL	INTERES	TOTAL	CAPITAL	INTERES	TOTAL
De 1 a 30 días	1854,77	200,32	2055,09									
De 31 a 90 días				1854,77	200,32	2055,09	1854,77	200,32	2055,09			
De 91 a 180 días										1854,77	200,32	2055,09
De 181 a 360 días												
De mas de 360 días												
TOTAL	1854,77	200,32	2055,09	1854,77	200,32	2055,09	1854,77	200,32	2055,09	1854,77	200,32	2055,09

CARTERA DE CRÉDITO DE VIVIENDA QUE NO DEVENGA INTERÉS												
TIEMPO	MAYO			JUNIO			JULIO			AGOSTO		
	CAPITAL	INTERES	TOTAL	CAPITAL	INTERES	TOTAL	CAPITAL	INTERES	TOTAL	CAPITAL	INTERES	TOTAL
De 1 a 30 días												
De 31 a 90 días												
De 91 a 180 días	1854,77	200,32	2055,09	1854,77	200,32	2055,09						
De 181 a 360 días							1590,91	171,82	1762,73	1590,91	171,82	1762,73
De mas de 360 días												
TOTAL	1854,77	200,32	2055,09	1854,77	200,32	2055,09	1590,91	171,82	1762,73	1590,91	171,82	1762,73

CARTERA DE CRÉDITO DE VIVIENDA QUE NO DEVENGA INTERÉS													
TIEMPO	SEPTIEMBRE			OCTUBRE			NOVIEMBRE			DICIEMBRE			TOTAL GENERAL
	CAPITAL	INTERES	TOTAL	CAPITAL	INTERES	TOTAL	CAPITAL	INTERES	TOTAL	CAPITAL	INTERES	TOTAL	
De 1 a 30 días													2055,09
De 31 a 90 días													4110,17
De 91 a 180 días													6165,26
De 181 a 360 días	1590,91	171,82	1762,73	1590,91	171,82	1762,73	1590,91	171,82	1762,73	1590,91	171,82	1762,73	10576,38
De mas de 360 días													
TOTAL	1590,91	171,82	1762,73	1590,91	171,82	1762,73	1590,91	171,82	1762,73	1590,91	171,82	1762,73	22906,89

CARTERA DE CRÉDITO DE VIVIENDA VENCIDA												
TIEMPO	ENERO			FEBRERO			MARZO			ABRIL		
	CAPITAL	INTERES	TOTAL	CAPITAL	INTERES	TOTAL	CAPITAL	INTERES	TOTAL	CAPITAL	INTERES	TOTAL
De 1 a 30 días	1851,26	199,94	2051,19									
De 31 a 90 días				1246,46	134,62	1381,07	1246,46	134,62	1381,07			
De 91 a 180 días										718,41	77,59	796,00
De 181 a 360 días												
De mas de 360 días												
TOTAL	1851,26	199,94	2051,19	1246,46	134,62	1381,07	1246,46	134,62	1381,07	718,41	77,59	796,00

CARTERA DE CRÉDITO DE VIVIENDA VENCIDA												
TIEMPO	MAYO			JUNIO			JULIO			AGOSTO		
	CAPITAL	INTERES	TOTAL	CAPITAL	INTERES	TOTAL	CAPITAL	INTERES	TOTAL	CAPITAL	INTERES	TOTAL
De 1 a 30 días												
De 31 a 90 días												
De 91 a 180 días	718,41	77,59	796,00	718,41	77,59	796,00						
De 181 a 360 días							443,67	47,92	491,58	443,67	47,92	491,58
De mas de 360 días												
TOTAL	718,41	77,59	796,00	718,41	77,59	796,00	443,67	47,92	491,58	443,67	47,92	491,58

CARTERA DE CRÉDITO DE VIVIENDA VENCIDA													
TIEMPO	SEPTIEMBRE			OCTUBRE			NOVIEMBRE			DICIEMBRE			TOTAL GENERAL
	CAPITAL	INTERES	TOTAL	CAPITAL	INTERES	TOTAL	CAPITAL	INTERES	TOTAL	CAPITAL	INTERES	TOTAL	
De 1 a 30 días													2051,19
De 31 a 90 días													2762,15
De 91 a 180 días													2388,00
De 181 a 360 días	443,67	47,92	491,58	443,67	47,92	491,58	443,67	47,92	491,58	443,67	47,92	491,58	2949,49
De mas de 360 días													
TOTAL	443,67	47,92	491,58	443,67	47,92	491,58	443,67	47,92	491,58	443,67	47,92	491,58	10150,83

Recuperación de capital en cartera de crédito para Microempresa

CARTERA DE CRÉDITO PARA MICROEMPRESA POR VENCER												
TIEMPO	ENERO			FEBRERO			MARZO			ABRIL		
	CAPITAL	INTERES	TOTAL	CAPITAL	INTERES	TOTAL	CAPITAL	INTERES	TOTAL	CAPITAL	INTERES	TOTAL
De 1 a 30 días	756766,99	173526,67	930293,66									
De 31 a 90 días				955692,27	219140,24	1174832,50	955692,27	219140,24	1174832,50			
De 91 a 180 días										764049,01	175196,44	939245,45
De 181 a 360 días												
De mas de 360 días												
TOTAL	756766,99	173526,67	930293,66	955692,27	219140,24	1174832,50	955692,27	219140,24	1174832,50	764049,01	175196,44	939245,45

CARTERA DE CRÉDITO PARA MICROEMPRESA POR VENCER												
TIEMPO	MAYO			JUNIO			JULIO			AGOSTO		
	CAPITAL	INTERES	TOTAL	CAPITAL	INTERES	TOTAL	CAPITAL	INTERES	TOTAL	CAPITAL	INTERES	TOTAL
De 1 a 30 días												
De 31 a 90 días												
De 91 a 180 días	764049,01	175196,44	939245,45	764049,01	175196,44	939245,45						
De 181 a 360 días							598517,92	137240,16	735758,08	598517,92	137240,16	735758,08
De mas de 360 días												
TOTAL	764049,01	175196,44	939245,45	764049,01	175196,44	939245,45	598517,92	137240,16	735758,08	598517,92	137240,16	735758,08

CARTERA DE CRÉDITO PARA MICROEMPRESA POR VENCER													
TIEMPO	SEPTIEMBRE			OCTUBRE			NOVIEMBRE			DICIEMBRE			TOTAL GENERAL
	CAPITAL	INTERES	TOTAL	CAPITAL	INTERES	TOTAL	CAPITAL	INTERES	TOTAL	CAPITAL	INTERES	TOTAL	
De 1 a 30 días													930293,66
De 31 a 90 días													2349665,01
De 91 a 180 días													2817736,36
De 181 a 360 días	598517,92	137240,16	735758,08	598517,92	137240,16	735758,08	598517,92	137240,16	735758,08	598517,92	137240,16	735758,08	4414548,45
De mas de 360 días						0,00			0,00				
TOTAL	598517,92	137240,16	735758,08	598517,92	137240,16	735758,08	598517,92	137240,16	735758,08	598517,92	137240,16	735758,08	10512243,48

CARTERA DE CRÉDITO PARA MICROEMPRESA QUE NO DEVENGA INTERES												
TIEMPO	ENERO			FEBRERO			MARZO			ABRIL		
	CAPITAL	INTERES	TOTAL	CAPITAL	INTERES	TOTAL	CAPITAL	INTERES	TOTAL	CAPITAL	INTERES	TOTAL
De 1 a 30 días	109257,90	25052,84	134310,74									
De 31 a 90 días				123265,23	28264,72	151529,95	123265,23	28264,72	151529,95			
De 91 a 180 días										106389,05	24395,01	130784,06
De 181 a 360 días												
De mas de 360 días												
TOTAL	109257,90	25052,84	134310,74	123265,23	28264,72	151529,95	123265,23	28264,72	151529,95	106389,05	24395,01	130784,06

CARTERA DE CRÉDITO PARA MICROEMPRESA QUE NO DEVENGA INTERES												
TIEMPO	MAYO			JUNIO			JULIO			AGOSTO		
	CAPITAL	INTERES	TOTAL	CAPITAL	INTERES	TOTAL	CAPITAL	INTERES	TOTAL	CAPITAL	INTERES	TOTAL
De 1 a 30 días												
De 31 a 90 días												
De 91 a 180 días	106389,05	24395,01	130784,06	106389,05	24395,01	130784,06						
De 181 a 360 días							84566,15	19391,02	103957,17	84566,15	19391,02	103957,17
De mas de 360 días												
TOTAL	106389,05	24395,01	130784,06	106389,05	24395,01	130784,06	84566,15	19391,02	103957,17	84566,15	19391,02	103957,17

CARTERA DE CRÉDITO PARA MICROEMPRESA QUE NO DEVENGA INTERES													
TIEMPO	SEPTIEMBRE			OCTUBRE			NOVIEMBRE			DICIEMBRE			TOTAL GENERAL
	CAPITAL	INTERES	TOTAL	CAPITAL	INTERES	TOTAL	CAPITAL	INTERES	TOTAL	CAPITAL	INTERES	TOTAL	
De 1 a 30 días													134310,74
De 31 a 90 días													303059,90
De 91 a 180 días													392352,18
De 181 a 360 días	84566,15	19391,02	103957,17	84566,15	19391,02	103957,17	84566,15	19391,02	103957,17	84566,15	19391,02	103957,17	623743,03
De mas de 360 días						0,00			0,00				
TOTAL	84566,15	19391,02	103957,17	84566,15	19391,02	103957,17	84566,15	19391,02	103957,17	84566,15	19391,02	103957,17	1453465,85

CARTERA DE CRÉDITO PARA MICROEMPRESA VENCIDA												
TIEMPO	ENERO			FEBRERO			MARZO			ABRIL		
	CAPITAL	INTERES	TOTAL	CAPITAL	INTERES	TOTAL	CAPITAL	INTERES	TOTAL	CAPITAL	INTERES	TOTAL
De 1 a 30 días	148341,10	34014,62	182355,72									
De 31 a 90 días				188322,75	43182,41	231505,16	188322,75	43182,41	231505,16			
De 91 a 180 días										113733,47	26079,08	139812,56
De 181 a 360 días												
De mas de 360 días												
TOTAL	148341,10	34014,62	182355,72	188322,75	43182,41	231505,16	188322,75	43182,41	231505,16	113733,47	26079,08	139812,56

CARTERA DE CRÉDITO PARA MICROEMPRESA VENCIDA												
TIEMPO	MAYO			JUNIO			JULIO			AGOSTO		
	CAPITAL	INTERES	TOTAL	CAPITAL	INTERES	TOTAL	CAPITAL	INTERES	TOTAL	CAPITAL	INTERES	TOTAL
De 1 a 30 días												
De 31 a 90 días												
De 91 a 180 días	113733,47	26079,08	139812,56	113733,47	26079,08	139812,56						
De 181 a 360 días							68656,11	15742,85	84398,96	68656,11	15742,85	84398,96
De mas de 360 días												
TOTAL	113733,47	26079,08	139812,56	113733,47	26079,08	139812,56	68656,11	15742,85	84398,96	68656,11	15742,85	84398,96

CARTERA DE CRÉDITO PARA MICROEMPRESA VENCIDA													
TIEMPO	SEPTIEMBRE			OCTUBRE			NOVIEMBRE			DICIEMBRE			TOTAL GENERAL
	CAPITAL	INTERES	TOTAL	CAPITAL	INTERES	TOTAL	CAPITAL	INTERES	TOTAL	CAPITAL	INTERES	TOTAL	
De 1 a 30 días													182355,72
De 31 a 90 días													463010,32
De 91 a 180 días													419437,67
De 181 a 360 días	68656,11	15742,85	84398,96	68656,11	15742,85	84398,96	68656,11	15742,85	84398,96	68656,11	15742,85	84398,96	506393,75
De mas de 360 días						0,00			0,00				
TOTAL	68656,11	15742,85	84398,96	68656,11	15742,85	84398,96	68656,11	15742,85	84398,96	68656,11	15742,85	84398,96	1571197,45

Una vez que se ha planificado como se va a recuperar el capital prestado podemos proyectar los créditos que se van a realizar mes a mes en el transcurso del año para lo cual se presenta un cuadro del capital recuperado, seguido por su distribución para cartera de consumo y para microempresa cuyo porcentaje se determinó según los valores expresados en el balance general 2013, el cual dio como resultado que el 93% pertenece a cartera para microempresa y el 7% para cartera de consumo, cabe señalar que no se realizó una planificación para créditos de vivienda puesto que la Cooperativa en este año no planea realizar este tipo de préstamos.

Tabla N° 31.- Capital Recuperado

MES	CAPITAL RECUPERADO
Enero	1.078.829,22
Febrero	1.329.823,83
Marzo	1.329.823,83
Abril	1.039.041,64
Mayo	1.039.041,64
Junio	1.039.041,64
Julio	794.346,24
Agosto	794.346,24
Septiembre	794.346,24
Octubre	794.346,24
Noviembre	794.346,24
Diciembre	794.346,24
TOTAL	11.621.679,21

Tabla N° 32.- Reparto de Capital para la realización de créditos

MES	CAPITAL RECUPERADO	CONSUMO	MICROCRÉDITO	TOTAL
Enero	1.078.829,22	75.518,05	1.003.311,17	1.078.829,22
Febrero	1.329.823,83	93.087,67	1.236.736,16	1.329.823,83
Marzo	1.329.823,83	93.087,67	1.236.736,16	1.329.823,83
Abril	1.039.041,64	72.732,91	966.308,73	1.039.041,64
Mayo	1.039.041,64	72.732,91	966.308,73	1.039.041,64
Junio	1.039.041,64	72.732,91	966.308,73	1.039.041,64
Julio	794.346,24	55.604,24	738.742,00	794.346,24
Agosto	794.346,24	55.604,24	738.742,00	794.346,24
Septiembre	794.346,24	55.604,24	738.742,00	794.346,24
Octubre	794.346,24	55.604,24	738.742,00	794.346,24
Noviembre	794.346,24	55.604,24	738.742,00	794.346,24
Diciembre	794.346,24	55.604,24	738.742,00	794.346,24
TOTAL	11.621.679,21	813.517,54	10.808.161,67	11.621.679,21

Tabla N° 33.- Reparto del capital asignado para los créditos de consumo

MES	CONSUMO	3 MESES	6 MESES	12 MESES	MAS
Enero	75.518,05	7.551,80	11.327,71	26.431,32	30.207,22
Febrero	93.087,67	9.308,77	13.963,15	32.580,68	37.235,07
Marzo	93.087,67	9.308,77	13.963,15	32.580,68	37.235,07
Abril	72.732,91	7.273,29	10.909,94	25.456,52	29.093,17
Mayo	72.732,91	7.273,29	10.909,94	25.456,52	29.093,17
Junio	72.732,91	7.273,29	10.909,94	25.456,52	29.093,17
Julio	55.604,24	5.560,42	8.340,64	19.461,48	22.241,69
Agosto	55.604,24	5.560,42	8.340,64	19.461,48	22.241,69
Septiembre	55.604,24	5.560,42	8.340,64	19.461,48	22.241,69
Octubre	55.604,24	5.560,42	8.340,64	19.461,48	22.241,69
Noviembre	55.604,24	5.560,42	8.340,64	19.461,48	22.241,69
Diciembre	55.604,24	5.560,42	8.340,64	19.461,48	22.241,69

Tabla N° 34.- Reparto del capital asignado para los créditos de Microempresa

MES	MICROCRÉDITO	UN AÑO	DOS AÑOS	TRES AÑOS	CINCO AÑOS	TOTAL
ENERO	1.003.311,17	30.099,34	50.165,56	321.059,57	601.986,70	1.003.311,17
FEBRERO	1.236.736,16	37.102,08	61.836,81	395.755,57	742.041,70	1.236.736,16
MARZO	1.236.736,16	37.102,08	61.836,81	395.755,57	742.041,70	1.236.736,16
ABRIL	966.308,73	28.989,26	48.315,44	309.218,79	579.785,24	966.308,73
MAYO	966.308,73	28.989,26	48.315,44	309.218,79	579.785,24	966.308,73
JUNIO	966.308,73	28.989,26	48.315,44	309.218,79	579.785,24	966.308,73
JULIO	738.742,00	22.162,26	36.937,10	236.397,44	443.245,20	738.742,00
AGOSTO	738.742,00	22.162,26	36.937,10	236.397,44	443.245,20	738.742,00
SEPTIEMBRE	738.742,00	22.162,26	36.937,10	236.397,44	443.245,20	738.742,00
OCTUBRE	738.742,00	22.162,26	36.937,10	236.397,44	443.245,20	738.742,00
NOVIEMBRE	738.742,00	22.162,26	36.937,10	236.397,44	443.245,20	738.742,00
DICIEMBRE	738.742,00	22.162,26	36.937,10	236.397,44	443.245,20	738.742,00

Una vez que se han obtenido estos datos, se procede a realizar la planificación de los ingresos correspondientes al departamento de créditos y cobranzas, los cuales son obtenidos mensualmente, con la finalidad de dar a conocer cuál es el valor de ingresos que se va a obtener si se cumple con lo planificado y si estos van a cubrir todos los gastos en que se incurren para realizar las actividades en todos los departamentos de la Cooperativa SAC Ltda.

Presupuesto de los ingresos por cartera de consumo

DISTRIBUCIÓN DEL CAPITAL RECUPERADO CARTERA DE CONSUMO ENERO												
TIEMPO	ENERO			FEBRERO			MARZO			ABRIL		
	CAPITAL	INTERES	TOTAL	CAPITAL	INTERES	TOTAL	CAPITAL	INTERES	TOTAL	CAPITAL	INTERES	TOTAL
90 días	2517,27	382,62	2899,89	5034,54	765,25	5799,79	7551,80	1147,87	8699,68	10069,07	1530,50	11599,57
180 días	1887,95	286,97	2174,92	3775,90	573,94	4349,84	5663,85	860,91	6524,76	7551,80	1147,87	8699,68
360 días	2202,61	334,80	2537,41	4405,22	669,59	5074,81	6607,83	1004,39	7612,22	43130,92	6555,90	49686,81
mas	1678,18	255,08	1933,26	3356,36	510,17	3866,52	5034,54	765,25	5799,79	63976,55	9724,44	73700,99
TOTAL	8286,01	1259,47	9545,48	16572,02	2518,95	19090,96	24858,02	3778,42	28636,44	124728,35	18958,71	143687,05

DISTRIBUCIÓN DEL CAPITAL RECUPERADO CARTERA DE CONSUMO ENERO												
TIEMPO	MAYO			JUNIO			JULIO			AGOSTO		
	CAPITAL	INTERES	TOTAL	CAPITAL	INTERES	TOTAL	CAPITAL	INTERES	TOTAL	CAPITAL	INTERES	TOTAL
90 días	12586,34	1913,12	14499,46	15103,61	2295,75	17399,36	17620,88	2678,37	20299,25	20138,15	3061,00	23199,14
180 días	9439,76	1434,84	10874,60	11327,71	1721,81	13049,52	13215,66	2008,78	15224,44	15103,61	2295,75	17399,36
360 días	11013,05	1673,98	12687,03	13215,66	2008,78	15224,44	15418,27	2343,58	17761,84	17620,88	2678,37	20299,25
mas	8390,89	1275,42	9666,31	10069,07	1530,50	11599,57	11747,25	1785,58	13532,83	13425,43	2040,67	15466,10
TOTAL	41430,04	6297,37	47727,40	49716,05	7556,84	57272,89	58002,05	8816,31	66818,37	66288,06	10075,79	76363,85

DISTRIBUCIÓN DEL CAPITAL RECUPERADO CARTERA DE CONSUMO ENERO													
TIEMPO	SEPTIEMBRE			OCTUBRE			NOVIEMBRE			DICIEMBRE			TOTAL GENERAL
	CAPITAL	INTERES	TOTAL	CAPITAL	INTERES	TOTAL	CAPITAL	INTERES	TOTAL	CAPITAL	INTERES	TOTAL	
90 días	22655,41	3443,62	26099,04	25172,68	3826,25	28998,93	27689,95	4208,87	31898,82	30207,22	4591,50	34798,72	226191,65
180 días	16991,56	2582,72	19574,28	18879,51	2869,69	21749,20	20767,46	3156,65	23924,12	22655,41	3443,62	26099,04	169643,74
360 días	19823,49	3013,17	22836,66	22026,10	3347,97	25374,06	24228,71	3682,76	27911,47	26431,32	4017,56	30448,88	237454,88
mas	15103,61	2295,75	17399,36	16781,79	2550,83	19332,62	18459,97	2805,91	21265,88	20138,15	3061,00	23199,14	216762,37
TOTAL	74574,07	11335,26	85909,33	82860,08	12594,73	95454,81	91146,08	13854,20	105000,29	99432,09	15113,68	114545,77	850052,64

DISTRIBUCIÓN DEL CAPITAL RECUPERADO CARTERA DE CONSUMO FEBRERO												
TIEMPO	FEBRERO			MARZO			ABRIL			MAYO		
	CAPITAL	INTERES	TOTAL	CAPITAL	INTERES	TOTAL	CAPITAL	INTERES	TOTAL	CAPITAL	INTERES	TOTAL
90 días	3102,92	471,64	3574,57	6205,84	943,29	7149,13	9308,77	1414,93	10723,70	12411,69	1886,58	14298,27
180 días	2327,19	353,73	2680,92	4654,38	707,47	5361,85	6981,58	1061,20	8042,77	9308,77	1414,93	10723,70
360 días	2715,06	412,69	3127,75	5430,11	825,38	6255,49	8145,17	1238,07	9383,24	82176,82	12490,88	94667,70
mas	2068,61	314,43	2383,04	4137,23	628,86	4766,09	6205,84	943,29	7149,13	106389,05	16171,14	122560,19
TOTAL	10213,79	1552,50	11766,28	20427,57	3104,99	23532,56	30641,36	4657,49	35298,84	210286,33	31963,52	242249,85

DISTRIBUCIÓN DEL CAPITAL RECUPERADO CARTERA DE CONSUMO FEBRERO												
TIEMPO	JUNIO			JULIO			AGOSTO			SEPTIEMBRE		
	CAPITAL	INTERES	TOTAL	CAPITAL	INTERES	TOTAL	CAPITAL	INTERES	TOTAL	CAPITAL	INTERES	TOTAL
90 días	15514,61	2358,22	17872,83	18617,53	2829,87	21447,40	21720,46	3301,51	25021,97	24823,38	3773,15	28596,53
180 días	11635,96	1768,67	13404,62	13963,15	2122,40	16085,55	16290,34	2476,13	18766,47	18617,53	2829,87	21447,40
360 días	13575,28	2063,44	15638,73	16290,34	2476,13	18766,47	19005,40	2888,82	21894,22	21720,46	3301,51	25021,97
mas	10343,07	1572,15	11915,22	12411,69	1886,58	14298,27	14480,30	2201,01	16681,31	16548,92	2515,44	19064,35
TOTAL	51068,93	7762,48	58831,41	61282,71	9314,97	70597,69	71496,50	10867,47	82363,97	81710,29	12419,96	94130,25

DISTRIBUCIÓN DEL CAPITAL RECUPERADO CARTERA DE CONSUMO FEBRERO										
TIEMPO	OCTUBRE			NOVIEMBRE			DICIEMBRE			TOTAL GENERAL
	CAPITAL	INTERES	TOTAL	CAPITAL	INTERES	TOTAL	CAPITAL	INTERES	TOTAL	
90 días	27926,30	4244,80	32171,10	31029,22	4716,44	35745,66	34132,15	5188,09	39320,23	235921,39
180 días	20944,73	3183,60	24128,32	23271,92	3537,33	26809,25	25599,11	3891,06	29490,17	176941,04
360 días	24435,51	3714,20	28149,71	27150,57	4126,89	31277,46	29865,63	4539,58	34405,20	288587,93
mas	18617,53	2829,87	21447,40	20686,15	3144,29	23830,44	22754,76	3458,72	26213,49	270308,93
TOTAL	91924,07	13972,46	105896,53	102137,86	15524,95	117662,81	112351,64	17077,45	129429,09	971759,29

DISTRIBUCIÓN DEL CAPITAL RECUPERADO CARTERA DE CONSUMO MARZO												
TIEMPO	MARZO			ABRIL			MAYO			JUNIO		
	CAPITAL	INTERES	TOTAL	CAPITAL	INTERES	TOTAL	CAPITAL	INTERES	TOTAL	CAPITAL	INTERES	TOTAL
90 días	3102,92	471,64	3574,57	6205,84	943,29	7149,13	9308,77	1414,93	10723,70	12411,69	1886,58	14298,27
180 días	2327,19	353,73	2680,92	4654,38	707,47	5361,85	6981,58	1061,20	8042,77	9308,77	1414,93	10723,70
360 días	2715,06	412,69	3127,75	5430,11	825,38	6255,49	8145,17	1238,07	9383,24	10860,23	1650,75	12510,98
mas	2068,61	314,43	2383,04	4137,23	628,86	4766,09	6205,84	943,29	7149,13	8274,46	1257,72	9532,18
TOTAL	10213,79	1552,50	11766,28	20427,57	3104,99	23532,56	30641,36	4657,49	35298,84	40855,14	6209,98	47065,13

DISTRIBUCIÓN DEL CAPITAL RECUPERADO CARTERA DE CONSUMO MARZO												
TIEMPO	JULIO			AGOSTO			SEPTIEMBRE			OCTUBRE		
	CAPITAL	INTERES	TOTAL	CAPITAL	INTERES	TOTAL	CAPITAL	INTERES	TOTAL	CAPITAL	INTERES	TOTAL
90 días	15514,61	2358,22	17872,83	18617,53	2829,87	21447,40	21720,46	3301,51	25021,97	24823,38	3773,15	28596,53
180 días	11635,96	1768,67	13404,62	13963,15	2122,40	16085,55	16290,34	2476,13	18766,47	18617,53	2829,87	21447,40
360 días	13575,28	2063,44	15638,73	16290,34	2476,13	18766,47	19005,40	2888,82	21894,22	21720,46	3301,51	25021,97
mas	10343,07	1572,15	11915,22	12411,69	1886,58	14298,27	14480,30	2201,01	16681,31	16548,92	2515,44	19064,35
TOTAL	51068,93	7762,48	58831,41	61282,71	9314,97	70597,69	71496,50	10867,47	82363,97	81710,29	12419,96	94130,25

DISTRIBUCIÓN DEL CAPITAL RECUPERADO CARTERA DE CONSUMO MARZO							
TIEMPO	NOVIEMBRE			DICIEMBRE			TOTAL GENERAL
	CAPITAL	INTERES	TOTAL	CAPITAL	INTERES	TOTAL	
90 días	27926,30	4244,80	32171,10	31029,22	4716,44	35745,66	196601,16
180 días	20944,73	3183,60	24128,32	23271,92	3537,33	26809,25	147450,87
360 días	24435,51	3714,20	28149,71	27150,57	4126,89	31277,46	172026,01
mas	18617,53	2829,87	21447,40	20686,15	3144,29	23830,44	131067,44
TOTAL	91924,07	13972,46	105896,53	102137,86	15524,95	117662,81	647145,47

DISTRIBUCIÓN DEL CAPITAL RECUPERADO CARTERA DE CONSUMO ABRIL												
TIEMPO	ABRIL			MAYO			JUNIO			JULIO		
	CAPITAL	INTERES	TOTAL	CAPITAL	INTERES	TOTAL	CAPITAL	INTERES	TOTAL	CAPITAL	INTERES	TOTAL
90 días	2424,43	368,51	2792,94	4848,86	737,03	5585,89	7273,29	1105,54	8378,83	9697,72	1474,05	11171,78
180 días	1818,32	276,39	2094,71	3636,65	552,77	4189,42	5454,97	829,16	6284,12	7273,29	1105,54	8378,83
360 días	2121,38	322,45	2443,83	4242,75	644,90	4887,65	6364,13	967,35	7331,48	8485,51	1289,80	9775,30
mas	1616,29	245,68	1861,96	3232,57	491,35	3723,93	4848,86	737,03	5585,89	6465,15	982,70	7447,85
TOTAL	7980,42	1213,02	9193,44	15960,83	2426,05	18386,88	23941,25	3639,07	27580,32	31921,67	4852,09	36773,76

DISTRIBUCIÓN DEL CAPITAL RECUPERADO CARTERA DE CONSUMO ABRIL												
TIEMPO	AGOSTO			SEPTIEMBRE			OCTUBRE			NOVIEMBRE		
	CAPITAL	INTERES	TOTAL	CAPITAL	INTERES	TOTAL	CAPITAL	INTERES	TOTAL	CAPITAL	INTERES	TOTAL
90 días	12122,15	1842,57	13964,72	14546,58	2211,08	16757,66	16971,01	2579,59	19550,61	19395,44	2948,11	22343,55
180 días	9091,61	1381,93	10473,54	10909,94	1658,31	12568,25	12728,26	1934,70	14662,96	14546,58	2211,08	16757,66
360 días	10606,88	1612,25	12219,13	12728,26	1934,70	14662,96	14849,64	2257,14	17106,78	16971,01	2579,59	19550,61
mas	8081,43	1228,38	9309,81	9697,72	1474,05	11171,78	11314,01	1719,73	13033,74	12930,30	1965,40	14895,70
TOTAL	39902,09	6065,12	45967,20	47882,50	7278,14	55160,64	55862,92	8491,16	64354,08	63843,34	9704,19	73547,52

DISTRIBUCIÓN DEL CAPITAL RECUPERADO CARTERA DE CONSUMO ABRIL				
TIEMPO	DICIEMBRE			TOTAL GENERAL
	CAPITAL	INTERES	TOTAL	
90 días	21819,87	3316,62	25136,50	125682,48
180 días	16364,91	2487,47	18852,37	94261,86
360 días	19092,39	2902,04	21994,43	109972,17
mas	14546,58	2211,08	16757,66	83788,32
TOTAL	71823,75	10917,21	82740,96	413704,82

DISTRIBUCIÓN DEL CAPITAL RECUPERADO CARTERA DE CONSUMO MAYO												
TIEMPO	MAYO			JUNIO			JULIO			AGOSTO		
	CAPITAL	INTERES	TOTAL	CAPITAL	INTERES	TOTAL	CAPITAL	INTERES	TOTAL	CAPITAL	INTERES	TOTAL
90 días	2424,43	368,51	2792,94	4848,86	737,03	5585,89	7273,29	1105,54	8378,83	9697,72	1474,05	11171,78
180 días	1818,32	276,39	2094,71	3636,65	552,77	4189,42	5454,97	829,16	6284,12	7273,29	1105,54	8378,83
360 días	2121,38	322,45	2443,83	4242,75	644,90	4887,65	6364,13	967,35	7331,48	8485,51	1289,80	9775,30
mas	1616,29	245,68	1861,96	3232,57	491,35	3723,93	4848,86	737,03	5585,89	6465,15	982,70	7447,85
TOTAL	7980,42	1213,02	9193,44	15960,83	2426,05	18386,88	23941,25	3639,07	27580,32	31921,67	4852,09	36773,76

DISTRIBUCIÓN DEL CAPITAL RECUPERADO CARTERA DE CONSUMO MAYO													
TIEMPO	SEPTIEMBRE			OCTUBRE			NOVIEMBRE			DICIEMBRE			TOTAL
	CAPITAL	INTERES	TOTAL	CAPITAL	INTERES	TOTAL	CAPITAL	INTERES	TOTAL	CAPITAL	INTERES	TOTAL	GENERAL
90 días	12122,15	1842,57	13964,72	14546,58	2211,08	16757,66	16971,01	2579,59	19550,61	19395,44	2948,11	22343,55	100545,98
180 días	9091,61	1381,93	10473,54	10909,94	1658,31	12568,25	12728,26	1934,70	14662,96	14546,58	2211,08	16757,66	75409,49
360 días	10606,88	1612,25	12219,13	12728,26	1934,70	14662,96	14849,64	2257,14	17106,78	16971,01	2579,59	19550,61	87977,73
mas	8081,43	1228,38	9309,81	9697,72	1474,05	11171,78	11314,01	1719,73	13033,74	12930,30	1965,40	14895,70	67030,65
TOTAL	39902,09	6065,12	45967,20	47882,50	7278,14	55160,64	55862,92	8491,16	64354,08	63843,34	9704,19	73547,52	330963,86

DISTRIBUCIÓN DEL CAPITAL RECUPERADO CARTERA DE CONSUMO JUNIO												
TIEMPO	JUNIO			JULIO			AGOSTO			SEPTIEMBRE		
	CAPITAL	INTERES	TOTAL	CAPITAL	INTERES	TOTAL	CAPITAL	INTERES	TOTAL	CAPITAL	INTERES	TOTAL
90 días	2424,43	368,51	2792,94	4848,86	737,03	5585,89	7273,29	1105,54	8378,83	9697,72	1474,05	11171,78
180 días	1818,32	276,39	2094,71	3636,65	552,77	4189,42	5454,97	829,16	6284,12	7273,29	1105,54	8378,83
360 días	2121,38	322,45	2443,83	4242,75	644,90	4887,65	6364,13	967,35	7331,48	8485,51	1289,80	9775,30
mas	1616,29	245,68	1861,96	3232,57	491,35	3723,93	4848,86	737,03	5585,89	6465,15	982,70	7447,85
TOTAL	7980,42	1213,02	9193,44	15960,83	2426,05	18386,88	23941,25	3639,07	27580,32	31921,67	4852,09	36773,76

DISTRIBUCIÓN DEL CAPITAL RECUPERADO CARTERA DE CONSUMO JUNIO										
TIEMPO	OCTUBRE			NOVIEMBRE			DICIEMBRE			TOTAL
	CAPITAL	INTERES	TOTAL	CAPITAL	INTERES	TOTAL	CAPITAL	INTERES	TOTAL	GENERAL
90 días	12122,15	1842,57	13964,72	14546,58	2211,08	16757,66	16971,01	2579,59	19550,61	78202,43
180 días	9091,61	1381,93	10473,54	10909,94	1658,31	12568,25	12728,26	1934,70	14662,96	58651,82
360 días	10606,88	1612,25	12219,13	12728,26	1934,70	14662,96	14849,64	2257,14	17106,78	68427,13
mas	8081,43	1228,38	9309,81	9697,72	1474,05	11171,78	11314,01	1719,73	13033,74	52134,95
TOTAL	39902,09	6065,12	45967,20	47882,50	7278,14	55160,64	55862,92	8491,16	64354,08	257416,33

DISTRIBUCIÓN DEL CAPITAL RECUPERADO CARTERA DE CONSUMO JULIO												
TIEMPO	JULIO			AGOSTO			SEPTIEMBRE			OCTUBRE		
	CAPITAL	INTERES	TOTAL	CAPITAL	INTERES	TOTAL	CAPITAL	INTERES	TOTAL	CAPITAL	INTERES	TOTAL
90 días	1853,47	281,73	2135,20	3706,95	563,46	4270,41	5560,42	845,18	6405,61	7413,90	1126,91	8540,81
180 días	1390,11	211,30	1601,40	2780,21	422,59	3202,80	4170,32	633,89	4804,21	5560,42	845,18	6405,61
360 días	1621,79	246,51	1868,30	3243,58	493,02	3736,60	4865,37	739,54	5604,91	6487,16	986,05	7473,21
mas	1235,65	187,82	1423,47	2471,30	375,64	2846,94	3706,95	563,46	4270,41	4942,60	751,28	5693,87
TOTAL	6101,02	927,36	7028,38	12202,04	1854,71	14056,75	18303,06	2782,07	21085,13	24404,08	3709,42	28113,50

DISTRIBUCIÓN DEL CAPITAL RECUPERADO CARTERA DE CONSUMO JULIO							
TIEMPO	NOVIEMBRE			DICIEMBRE			TOTAL GENERAL
	CAPITAL	INTERES	TOTAL	CAPITAL	INTERES	TOTAL	
90 días	9267,37	10932,14	20199,51	11120,85	1690,37	12811,22	54362,75
180 días	6950,53	5466,07	12416,60	8340,64	1267,78	9608,41	38039,03
360 días	8108,95	683,26	8792,21	9730,74	1479,07	11209,81	38685,05
mas	6178,25	455,51	6633,75	7413,90	1126,91	8540,81	29409,25
TOTAL	30505,10	17536,97	48042,07	36606,12	5564,13	42170,25	160496,08

DISTRIBUCIÓN DEL CAPITAL RECUPERADO CARTERA DE CONSUMO AGOSTO												
TIEMPO	AGOSTO			SEPTIEMBRE			OCTUBRE			NOVIEMBRE		
	CAPITAL	INTERES	TOTAL	CAPITAL	INTERES	TOTAL	CAPITAL	INTERES	TOTAL	CAPITAL	INTERES	TOTAL
90 días	1853,47	281,73	2135,20	3706,95	563,46	4270,41	5560,42	845,18	6405,61	7413,90	1126,91	8540,81
180 días	1390,11	211,30	1601,40	2780,21	422,59	3202,80	4170,32	633,89	4804,21	5560,42	845,18	6405,61
300 días	1621,79	246,51	1868,30	3243,58	493,02	3736,60	4865,37	739,54	5604,91	6487,16	986,05	7473,21
mas	1235,65	187,82	1423,47	2471,30	375,64	2846,94	3706,95	563,46	4270,41	4942,60	751,28	5693,87
TOTAL	6101,02	927,36	7028,38	12202,04	1854,71	14056,75	18303,06	2782,07	21085,13	24404,08	3709,42	28113,50

DISTRIBUCIÓN DEL CAPITAL RECUPERADO CARTERA DE CONSUMO AGOSTO				
TIEMPO	DICIEMBRE			TOTAL GENERAL
	CAPITAL	INTERES	TOTAL	
90 días	9267,37	1408,64	10676,01	32028,04
180 días	6950,53	1056,48	8007,01	24021,03
300 días	8108,95	1232,56	9341,51	28024,54
mas	6178,25	939,09	7117,34	21352,03
TOTAL	30505,10	4636,78	35141,88	105425,63

DISTRIBUCIÓN DEL CAPITAL RECUPERADO CARTERA DE CONSUMO SEPTIEMBRE													
TIEMPO	SEPTIEMBRE			OCTUBRE			NOVIEMBRE			DICIEMBRE			TOTAL GENERAL
	CAPITAL	INTERES	TOTAL	CAPITAL	INTERES	TOTAL	CAPITAL	INTERES	TOTAL	CAPITAL	INTERES	TOTAL	
90 días	1853,47	281,73	2135,20	3706,95	563,46	4270,41	5560,42	845,18	6405,61	7413,90	1126,91	8540,81	21352,03
180 días	1390,11	211,30	1601,40	2780,21	422,59	3202,80	4170,32	633,89	4804,21	5560,42	845,18	6405,61	16014,02
360 días	1621,79	246,51	1868,30	3243,58	493,02	3736,60	4865,37	739,54	5604,91	6487,16	986,05	7473,21	18683,02
mas	1235,65	187,82	1423,47	2471,30	375,64	2846,94	3706,95	563,46	4270,41	4942,60	751,28	5693,87	14234,68
TOTAL	6101,02	927,36	7028,38	12202,04	1854,71	14056,75	18303,06	2782,07	21085,13	24404,08	3709,42	28113,50	70283,75

DISTRIBUCIÓN DEL CAPITAL RECUPERADO CARTERA DE CONSUMO OCTUBRE											
TIEMPO	OCTUBRE			NOVIEMBRE			DICIEMBRE			TOTAL GENERAL	
	CAPITAL	INTERES	TOTAL	CAPITAL	INTERES	TOTAL	CAPITAL	INTERES	TOTAL		
90 días	1853,47	281,73	2135,20	3706,95	563,46	4270,41	5560,42	845,18	6405,61	12811,22	
180 días	1390,11	211,30	1601,40	2780,21	422,59	3202,80	4170,32	633,89	4804,21	9608,41	
360 días	1621,79	246,51	1868,30	3243,58	493,02	3736,60	4865,37	739,54	5604,91	11209,81	
mas	1235,65	187,82	1423,47	2471,30	375,64	2846,94	3706,95	563,46	4270,41	8540,81	
TOTAL	6101,02	927,36	7028,38	12202,04	1854,71	14056,75	18303,06	2782,07	21085,13	42170,25	

DISTRIBUCIÓN DEL CAPITAL RECUPERADO CARTERA DE CONSUMO NOVIEMBRE							
TIEMPO	NOVIEMBRE			DICIEMBRE			TOTAL GENERAL
	CAPITAL	INTERES	TOTAL	CAPITAL	INTERES	TOTAL	
90 días	1853,47	10932,14	12785,61	3706,95	563,46	4270,41	17056,02
180 días	1390,11	5466,07	6856,17	2780,21	422,59	3202,80	10058,98
360 días	1621,79	683,26	2305,05	3243,58	493,02	3736,60	6041,65
mas	1235,65	455,51	1691,16	2471,30	375,64	2846,94	4538,09
TOTAL	6101,02	17536,97	23637,99	12202,04	1854,71	14056,75	37694,74

DISTRIBUCIÓN DEL CAPITAL RECUPERADO CARTERA DE CONSUMO DICIEMBR				
TIEMPO	DICIEMBRE			TOTAL GENERAL
	CAPITAL	INTERES	TOTAL	
90 días	1853,47	281,73	2135,20	2135,20
180 días	695,05	105,65	800,70	800,70
180 días	61561,83	9357,40	70919,23	70919,23
mas	1235,65	187,82	1423,47	1423,47
TOTAL	65346,01	9932,59	75278,60	75278,60

Presupuesto de los ingresos por cartera para microempresa

DISTRIBUCIÓN DEL CAPITAL RECUPERADO CARTERA DE CONSUMO ENERO												
TIEMPO	ENERO			FEBRERO			MARZO			ABRIL		
	CAPITAL	INTERES	TOTAL	CAPITAL	INTERES	TOTAL	CAPITAL	INTERES	TOTAL	CAPITAL	INTERES	TOTAL
Un año	2508,28	575,15	3083,43	5016,56	1150,30	6166,85	7524,83	1725,44	9250,28	10033,11	2300,59	12333,70
Dos años	2090,23	479,29	2569,52	4180,46	958,58	5139,04	6270,69	1437,87	7708,57	8360,93	1917,16	10278,09
Tres años	8918,32	2188,56	11106,88	17836,64	4377,11	22213,76	26754,96	6565,67	33320,63	35673,29	8754,22	44427,51
Cinco años	10033,11	2462,13	12495,24	20066,22	4924,25	24990,47	30099,34	7386,38	37485,71	40132,45	9848,50	49980,95
TOTAL	23549,94	5705,12	29255,06	47099,89	11410,24	58510,13	70649,83	17115,36	87765,19	94199,77	22820,48	117020,25

DISTRIBUCIÓN DEL CAPITAL RECUPERADO CARTERA DE CONSUMO ENERO												
TIEMPO	MAYO			JUNIO			JULIO			AGOSTO		
	CAPITAL	INTERES	TOTAL	CAPITAL	INTERES	TOTAL	CAPITAL	INTERES	TOTAL	CAPITAL	INTERES	TOTAL
Un año	12541,39	2875,74	15417,13	15049,67	3450,89	18500,56	17557,95	4026,04	21583,98	20066,22	4601,19	24667,41
Dos años	10451,16	2396,45	12847,61	12541,39	2875,74	15417,13	14631,62	3355,03	17986,65	16721,85	3834,32	20556,17
Tres años	44591,61	10942,78	55534,39	53509,93	13131,34	66641,27	62428,25	15319,89	77748,14	71346,57	17508,45	88855,02
Cinco años	50165,56	12310,63	62476,19	60198,67	14772,75	74971,42	70231,78	17234,88	87466,66	80264,89	19697,00	99961,90
TOTAL	117749,71	28525,60	146275,31	141299,66	34230,72	175530,38	164849,60	39935,84	204785,44	188399,54	45640,96	234040,50

DISTRIBUCIÓN DEL CAPITAL RECUPERADO CARTERA DE CONSUMO ENERO													
TIEMPO	SEPTIEMBRE			OCTUBRE			NOVIEMBRE			DICIEMBRE			TOTAL GENERAL
	CAPITAL	INTERES	TOTAL	CAPITAL	INTERES	TOTAL	CAPITAL	INTERES	TOTAL	CAPITAL	INTERES	TOTAL	
Un año	22574,50	5176,33	27750,83	25082,78	5751,48	30834,26	27591,06	6326,63	33917,69	30099,34	6901,78	37001,11	240507,23
Dos años	18812,08	4313,61	23125,70	20902,32	4792,90	25695,22	22992,55	5272,19	28264,74	25082,78	5751,48	30834,26	200422,69
Tres años	80264,89	19697,00	99961,90	89183,22	21885,56	111068,78	98101,54	24074,12	122175,65	107019,86	26262,67	133282,53	866336,45
Cinco años	90298,01	22159,13	112457,14	100331,12	24621,26	124952,37	110364,23	27083,38	137447,61	120397,34	29545,51	149942,85	974628,51
TOTAL	211949,48	51346,08	263295,56	235499,43	57051,20	292550,63	259049,37	62756,32	321805,69	282599,31	68461,44	351060,75	2281894,89

DISTRIBUCIÓN DEL CAPITAL RECUPERADO CARTERA DE CONSUMO FEBRERO												
TIEMPO	FEBRERO			MARZO			ABRIL			MAYO		
	CAPITAL	INTERES	TOTAL	CAPITAL	INTERES	TOTAL	CAPITAL	INTERES	TOTAL	CAPITAL	INTERES	TOTAL
Un año	3091,84	708,96	3800,80	6183,68	1417,92	7601,60	9275,52	2126,88	11402,40	12367,36	2835,84	15203,20
Dos años	2576,53	590,80	3167,33	5153,07	1181,60	6334,67	7729,60	1772,40	9502,00	10306,13	2363,20	12669,33
Tres años	10993,21	2697,73	13690,94	21986,42	5395,47	27381,89	32979,63	8093,20	41072,83	43972,84	10790,94	54763,78
Cinco años	12367,36	3034,95	15402,31	24734,72	6069,90	30804,62	37102,08	9104,85	46206,94	49469,45	12139,80	61609,25
TOTAL	29028,95	7032,44	36061,39	58057,89	14064,89	72122,78	87086,84	21097,33	108184,17	116115,78	28129,77	144245,55

DISTRIBUCIÓN DEL CAPITAL RECUPERADO CARTERA DE CONSUMO FEBRERO												
TIEMPO	JUNIO			JULIO			AGOSTO			SEPTIEMBRE		
	CAPITAL	INTERES	TOTAL	CAPITAL	INTERES	TOTAL	CAPITAL	INTERES	TOTAL	CAPITAL	INTERES	TOTAL
Un año	15459,20	3544,80	19004,00	18551,04	4253,75	22804,80	21642,88	4962,71	26605,60	24734,72	5671,67	30406,40
Dos años	12882,67	2954,00	15836,66	15459,20	3544,80	19004,00	18035,74	4135,59	22171,33	20612,27	4726,39	25338,66
Tres años	54966,05	13488,67	68454,72	65959,26	16186,40	82145,66	76952,47	18884,14	95836,61	87945,68	21581,87	109527,55
Cinco años	61836,81	15174,75	77011,56	74204,17	18209,70	92413,87	86571,53	21244,65	107816,19	98938,89	24279,60	123218,50
TOTAL	145144,73	35162,21	180306,94	174173,68	42194,66	216368,33	203202,62	49227,10	252429,72	232231,57	56259,54	288491,11

DISTRIBUCIÓN DEL CAPITAL RECUPERADO CARTERA DE CONSUMO FEBRERO										
TIEMPO	OCTUBRE			NOVIEMBRE			DICIEMBRE			TOTAL GENERAL
	CAPITAL	INTERES	TOTAL	CAPITAL	INTERES	TOTAL	CAPITAL	INTERES	TOTAL	
Un año	27826,56	6380,63	34207,19	30918,40	7089,59	38007,99	34010,24	7798,55	41808,79	250852,76
Dos años	23188,80	5317,19	28506,00	25765,34	5907,99	31673,33	28341,87	6498,79	34840,66	209043,97
Tres años	98938,89	24279,60	123218,50	109932,10	26977,34	136909,44	120925,31	29675,07	150600,39	903602,31
Cinco años	111306,25	27314,55	138620,81	123673,62	30349,51	154023,12	136040,98	33384,46	169425,43	1016552,60
TOTAL	261260,51	63291,98	324552,50	290289,46	70324,43	360613,89	319318,41	77356,87	396675,27	2380051,65

DISTRIBUCIÓN DEL CAPITAL RECUPERADO CARTERA DE CONSUMO MARZO												
TIEMPO	MARZO			ABRIL			MAYO			JUNIO		
	CAPITAL	INTERES	TOTAL	CAPITAL	INTERES	TOTAL	CAPITAL	INTERES	TOTAL	CAPITAL	INTERES	TOTAL
Un año	3091,84	708,96	3800,80	6183,68	1417,92	7601,60	9275,52	2126,88	11402,40	12367,36	2835,84	15203,20
Dos años	2576,53	590,80	3167,33	5153,07	1181,60	6334,67	7729,60	1772,40	9502,00	10306,13	2363,20	12669,33
Tres años	10993,21	2697,73	13690,94	21986,42	5395,47	27381,89	32979,63	8093,20	41072,83	43972,84	10790,94	54763,78
Cinco años	12367,36	3034,95	15402,31	24734,72	6069,90	30804,62	37102,08	9104,85	46206,94	49469,45	12139,80	61609,25
TOTAL	29028,95	7032,44	36061,39	58057,89	14064,89	72122,78	87086,84	21097,33	108184,17	116115,78	28129,77	144245,55

DISTRIBUCIÓN DEL CAPITAL RECUPERADO CARTERA DE CONSUMO MARZO												
TIEMPO	JULIO			AGOSTO			SEPTIEMBRE			OCTUBRE		
	CAPITAL	INTERES	TOTAL	CAPITAL	INTERES	TOTAL	CAPITAL	INTERES	TOTAL	CAPITAL	INTERES	TOTAL
Un año	15459,20	3544,80	19004,00	18551,04	4253,75	22804,80	21642,88	4962,71	26605,60	24734,72	5671,67	30406,40
Dos años	12882,67	2954,00	15836,66	15459,20	3544,80	19004,00	18035,74	4135,59	22171,33	20612,27	4726,39	25338,66
Tres años	54966,05	13488,67	68454,72	65959,26	16186,40	82145,66	76952,47	18884,14	95836,61	87945,68	21581,87	109527,55
Cinco años	61836,81	15174,75	77011,56	74204,17	18209,70	92413,87	86571,53	21244,65	107816,19	98938,89	24279,60	123218,50
TOTAL	145144,73	35162,21	180306,94	174173,68	42194,66	216368,33	203202,62	49227,10	252429,72	232231,57	56259,54	288491,11

DISTRIBUCIÓN DEL CAPITAL RECUPERADO CARTERA DE CONSUMO MARZO							
TIEMPO	NOVIEMBRE			DICIEMBRE			TOTAL
	CAPITAL	INTERES	TOTAL	CAPITAL	INTERES	TOTAL	GENERAL
Un año	27826,56	6380,63	34207,19	30918,40	7089,59	38007,99	209043,97
Dos años	23188,80	5317,19	28506,00	25765,34	5907,99	31673,33	174203,31
Tres años	98938,89	24279,60	123218,50	109932,10	26977,34	136909,44	753001,93
Cinco años	111306,25	27314,55	138620,81	123673,62	30349,51	154023,12	847127,17
TOTAL	261260,51	63291,98	324552,50	290289,46	70324,43	360613,89	1983376,37

DISTRIBUCIÓN DEL CAPITAL RECUPERADO CARTERA DE CONSUMO ABRIL												
TIEMPO	ABRIL			MAYO			JUNIO			JULIO		
	CAPITAL	INTERES	TOTAL	CAPITAL	INTERES	TOTAL	CAPITAL	INTERES	TOTAL	CAPITAL	INTERES	TOTAL
Un año	2415,77	553,94	2969,71	4831,54	1107,87	5939,42	7247,32	1661,81	8909,12	9663,09	2215,75	11878,83
Dos años	2013,14	461,61	2474,76	4026,29	923,23	4949,51	6039,43	1384,84	7424,27	8052,57	1846,45	9899,03
Tres años	8589,41	2107,84	10697,25	17178,82	4215,68	21394,50	25768,23	6323,52	32091,76	34357,64	8431,37	42789,01
Cinco años	9663,09	2371,32	12034,41	19326,17	4742,64	24068,82	28989,26	7113,96	36103,23	38652,35	9485,29	48137,64
TOTAL	22681,41	5494,71	28176,13	45362,83	10989,43	56352,25	68044,24	16484,14	84528,38	90725,65	21978,85	112704,51

DISTRIBUCIÓN DEL CAPITAL RECUPERADO CARTERA DE CONSUMO ABRIL												
TIEMPO	AGOSTO			SEPTIEMBRE			OCTUBRE			NOVIEMBRE		
	CAPITAL	INTERES	TOTAL	CAPITAL	INTERES	TOTAL	CAPITAL	INTERES	TOTAL	CAPITAL	INTERES	TOTAL
Un año	12078,86	2769,68	14848,54	14494,63	3323,62	17818,25	16910,40	3877,56	20787,96	19326,17	4431,49	23757,67
Dos años	10065,72	2308,07	12373,78	12078,86	2769,68	14848,54	14092,00	3231,30	17323,30	16105,15	3692,91	19798,06
Tres años	42947,05	10539,21	53486,26	51536,47	12647,05	64183,51	60125,88	14754,89	74880,77	68715,29	16862,73	85578,02
Cinco años	48315,44	11856,61	60172,04	57978,52	14227,93	72206,45	67641,61	16599,25	84240,86	77304,70	18970,57	96275,27
TOTAL	113407,07	27473,57	140880,63	136088,48	32968,28	169056,76	158769,89	38462,99	197232,88	181451,31	43957,71	225409,01

DISTRIBUCIÓN DEL CAPITAL RECUPERADO CARTERA DE CONSUMO ABRIL				
TIEMPO	DICIEMBRE			TOTAL GENERAL
	CAPITAL	INTERES	TOTAL	
Un año	21741,95	4985,43	26727,37	133636,87
Dos años	18118,29	4154,52	22272,81	111364,06
Tres años	77304,70	18970,57	96275,27	481376,36
Cinco años	86967,79	21341,89	108309,68	541548,40
TOTAL	204132,72	49452,42	253585,14	1267925,69

DISTRIBUCIÓN DEL CAPITAL RECUPERADO CARTERA DE CONSUMO MAYO												
TIEMPO	MAYO			JUNIO			JULIO			AGOSTO		
	CAPITAL	INTERES	TOTAL	CAPITAL	INTERES	TOTAL	CAPITAL	INTERES	TOTAL	CAPITAL	INTERES	TOTAL
Un año	2415,77	553,94	2969,71	4831,54	1107,87	5939,42	7247,32	1661,81	8909,12	9663,09	2215,75	11878,83
Dos años	2013,14	461,61	2474,76	4026,29	923,23	4949,51	6039,43	1384,84	7424,27	8052,57	1846,45	9899,03
Tres años	8589,41	2107,84	10697,25	17178,82	4215,68	21394,50	25768,23	6323,52	32091,76	34357,64	8431,37	42789,01
Cinco años	9663,09	2371,32	12034,41	19326,17	4742,64	24068,82	28989,26	7113,96	36103,23	38652,35	9485,29	48137,64
TOTAL	22681,41	5494,71	28176,13	45362,83	10989,43	56352,25	68044,24	16484,14	84528,38	90725,65	21978,85	112704,51

DISTRIBUCIÓN DEL CAPITAL RECUPERADO CARTERA DE CONSUMO MAYO													
TIEMPO	SEPTIEMBRE			OCTUBRE			NOVIEMBRE			DICIEMBRE			TOTAL
	CAPITAL	INTERES	TOTAL	CAPITAL	INTERES	TOTAL	CAPITAL	INTERES	TOTAL	CAPITAL	INTERES	TOTAL	GENERAL
Un año	12078,86	2769,68	14848,54	14494,63	3323,62	17818,25	16910,40	3877,56	20787,96	19326,17	4431,49	23757,67	106909,50
Dos años	10065,72	2308,07	12373,78	12078,86	2769,68	14848,54	14092,00	3231,30	17323,30	16105,15	3692,91	19798,06	89091,25
Tres años	42947,05	10539,21	53486,26	51536,47	12647,05	64183,51	60125,88	14754,89	74880,77	68715,29	16862,73	85578,02	385101,08
Cinco años	48315,44	11856,61	60172,04	57978,52	14227,93	72206,45	67641,61	16599,25	84240,86	77304,70	18970,57	96275,27	433238,72
TOTAL	113407,07	27473,57	140880,63	136088,48	32968,28	169056,76	158769,89	38462,99	197232,88	181451,31	43957,71	225409,01	1014340,55

DISTRIBUCIÓN DEL CAPITAL RECUPERADO CARTERA DE CONSUMO JUNIO												
TIEMPO	JUNIO			JULIO			AGOSTO			SEPTIEMBRE		
	CAPITAL	INTERES	TOTAL	CAPITAL	INTERES	TOTAL	CAPITAL	INTERES	TOTAL	CAPITAL	INTERES	TOTAL
Un año	2415,77	553,94	2969,71	4831,54	1107,87	5939,42	7247,32	1661,81	8909,12	9663,09	2215,75	11878,83
Dos años	2013,14	461,61	2474,76	4026,29	923,23	4949,51	6039,43	1384,84	7424,27	8052,57	1846,45	9899,03
Tres años	8589,41	2107,84	10697,25	17178,82	4215,68	21394,50	25768,23	6323,52	32091,76	34357,64	8431,37	42789,01
Cinco años	9663,09	2371,32	12034,41	19326,17	4742,64	24068,82	28989,26	7113,96	36103,23	38652,35	9485,29	48137,64
TOTAL	22681,41	5494,71	28176,13	45362,83	10989,43	56352,25	68044,24	16484,14	84528,38	90725,65	21978,85	112704,51

DISTRIBUCIÓN DEL CAPITAL RECUPERADO CARTERA DE CONSUMO JUNIO										
TIEMPO	OCTUBRE			NOVIEMBRE			DICIEMBRE			TOTAL
	CAPITAL	INTERES	TOTAL	CAPITAL	INTERES	TOTAL	CAPITAL	INTERES	TOTAL	GENERAL
Un año	12078,86	2769,68	14848,54	14494,63	3323,62	17818,25	16910,40	3877,56	20787,96	83151,83
Dos años	10065,72	2308,07	12373,78	12078,86	2769,68	14848,54	14092,00	3231,30	17323,30	69293,19
Tres años	42947,05	10539,21	53486,26	51536,47	12647,05	64183,51	60125,88	14754,89	74880,77	299523,07
Cinco años	48315,44	11856,61	60172,04	57978,52	14227,93	72206,45	67641,61	16599,25	84240,86	336963,45
TOTAL	113407,07	27473,57	140880,63	136088,48	32968,28	169056,76	158769,89	38462,99	197232,88	788931,54

DISTRIBUCIÓN DEL CAPITAL RECUPERADO CARTERA DE CONSUMO JULIO												
TIEMPO	JULIO			AGOSTO			SEPTIEMBRE			OCTUBRE		
	CAPITAL	INTERES	TOTAL	CAPITAL	INTERES	TOTAL	CAPITAL	INTERES	TOTAL	CAPITAL	INTERES	TOTAL
Un año	1846,85	423,48	2270,34	3693,71	846,97	4540,68	5540,56	1270,45	6811,02	7387,42	1693,94	9081,36
Dos años	1539,05	352,90	1891,95	3078,09	705,81	3783,90	4617,14	1058,71	5675,85	6156,18	1411,61	7567,80
Tres años	6566,60	1611,44	8178,04	13133,19	3222,89	16356,08	19699,79	4834,33	24534,11	26266,38	6445,77	32712,15
Cinco años	7387,42	1812,87	9200,29	14774,84	3625,75	18400,59	22162,26	5438,62	27600,88	29549,68	7251,49	36801,17
TOTAL	17339,92	4200,70	21540,62	34679,83	8401,40	43081,24	52019,75	12602,11	64621,86	69359,67	16802,81	86162,48

DISTRIBUCIÓN DEL CAPITAL RECUPERADO CARTERA DE CONSUMO JULIO							
TIEMPO	NOVIEMBRE			DICIEMBRE			TOTAL GENERAL
	CAPITAL	INTERES	TOTAL	CAPITAL	INTERES	TOTAL	
Un año	9234,27	2117,42	11351,69	11081,13	2540,90	13622,03	47677,12
Dos años	7695,23	1764,52	9459,75	9234,27	2117,42	11351,69	39730,93
Tres años	32832,98	8057,21	40890,19	39399,57	9668,66	49068,23	171738,80
Cinco años	36937,10	9064,36	46001,46	44324,52	10877,24	55201,76	193206,15
TOTAL	86699,58	21003,51	107703,09	104039,50	25204,21	129243,71	452353,00

DISTRIBUCIÓN DEL CAPITAL RECUPERADO CARTERA DE CONSUMO AGOSTO												
TIEMPO	AGOSTO			SEPTIEMBRE			OCTUBRE			NOVIEMBRE		
	CAPITAL	INTERES	TOTAL	CAPITAL	INTERES	TOTAL	CAPITAL	INTERES	TOTAL	CAPITAL	INTERES	TOTAL
Un año	1846,85	423,48	2270,34	3693,71	846,97	4540,68	5540,56	1270,45	6811,02	7387,42	1693,94	9081,36
Dos años	1539,05	352,90	1891,95	3078,09	705,81	3783,90	4617,14	1058,71	5675,85	6156,18	1411,61	7567,80
Tres años	6566,60	1611,44	8178,04	13133,19	3222,89	16356,08	19699,79	4834,33	24534,11	26266,38	6445,77	32712,15
Cinco años	7387,42	1812,87	9200,29	14774,84	3625,75	18400,59	22162,26	5438,62	27600,88	29549,68	7251,49	36801,17
TOTAL	17339,92	4200,70	21540,62	34679,83	8401,40	43081,24	52019,75	12602,11	64621,86	69359,67	16802,81	86162,48

DISTRIBUCIÓN DEL CAPITAL RECUPERADO CARTERA DE CONSUMO AGOSTO				
TIEMPO	DICIEMBRE			TOTAL GENERAL
	CAPITAL	INTERES	TOTAL	
Un año	9234,27	2117,42	11351,69	34055,08
Dos años	7695,23	1764,52	9459,75	28379,24
Tres años	32832,98	8057,21	40890,19	122670,57
Cinco años	36937,10	9064,36	46001,46	138004,39
TOTAL	86699,58	21003,51	107703,09	323109,28

DISTRIBUCIÓN DEL CAPITAL RECUPERADO CARTERA DE CONSUMO SEPTIEMBRE													
TIEMPO	SEPTIEMBRE			OCTUBRE			NOVIEMBRE			DICIEMBRE			TOTAL GENERAL
	CAPITAL	INTERES	TOTAL	CAPITAL	INTERES	TOTAL	CAPITAL	INTERES	TOTAL	CAPITAL	INTERES	TOTAL	
Un año	1846,85	423,48	2270,34	3693,71	846,97	4540,68	5540,56	1270,45	6811,02	7387,42	1693,94	9081,36	22703,39
Dos años	1539,05	352,90	1891,95	3078,09	705,81	3783,90	4617,14	1058,71	5675,85	6156,18	1411,61	7567,80	18919,49
Tres años	6566,60	1611,44	8178,04	13133,19	3222,89	16356,08	19699,79	4834,33	24534,11	26266,38	6445,77	32712,15	81780,38
Cinco años	7387,42	1812,87	9200,29	14774,84	3625,75	18400,59	22162,26	5438,62	27600,88	29549,68	7251,49	36801,17	92002,93
TOTAL	17339,92	4200,70	21540,62	34679,83	8401,40	43081,24	52019,75	12602,11	64621,86	69359,67	16802,81	86162,48	215406,19

DISTRIBUCIÓN DEL CAPITAL RECUPERADO CARTERA DE CONSUMO OCTUBRE										
TIEMPO	OCTUBRE			NOVIEMBRE			DICIEMBRE			TOTAL GENERAL
	CAPITAL	INTERES	TOTAL	CAPITAL	INTERES	TOTAL	CAPITAL	INTERES	TOTAL	
Un año	1846,85	423,48	2270,34	3693,71	846,97	4540,68	5540,56	1270,45	6811,02	13622,03
Dos años	1539,05	352,90	1891,95	3078,09	705,81	3783,90	4617,14	1058,71	5675,85	11351,69
Tres años	6566,60	1611,44	8178,04	13133,19	3222,89	16356,08	19699,79	4834,33	24534,11	49068,23
Cinco años	7387,42	1812,87	9200,29	14774,84	3625,75	18400,59	22162,26	5438,62	27600,88	55201,76
TOTAL	17339,92	4200,70	21540,62	34679,83	8401,40	43081,24	52019,75	12602,11	64621,86	129243,71

DISTRIBUCIÓN DEL CAPITAL RECUPERADO CARTERA DE CONSUMO NOVIEMBRE							
TIEMPO	NOVIEMBRE			DICIEMBRE			TOTAL GENERAL
	CAPITAL	INTERES	TOTAL	CAPITAL	INTERES	TOTAL	
Un año	1846,85	423,48	2270,34	3693,71	846,97	4540,68	6811,02
Dos años	1539,05	352,90	1891,95	3078,09	705,81	3783,90	5675,85
Tres años	6566,60	1611,44	8178,04	13133,19	3222,89	16356,08	24534,11
Cinco años	7387,42	1812,87	9200,29	14774,84	3625,75	18400,59	27600,88
TOTAL	17339,92	4200,70	21540,62	34679,83	8401,40	43081,24	64621,86

DISTRIBUCIÓN DEL CAPITAL RECUPERADO CARTERA DE CONSUMO DICIEMBRE				
TIEMPO	DICIEMBRE			TOTAL GENERAL
	CAPITAL	INTERES	TOTAL	
Un año	1846,85	423,48	2270,34	2270,34
Dos años	1539,05	352,90	1891,95	1891,95
Tres años	6566,60	1611,44	8178,04	8178,04
Cinco años	7387,42	1812,87	9200,29	9200,29
TOTAL	17339,92	4200,70	21540,62	21540,62

Una vez realiza la proyección de cobro de intereses pendientes en el año 2013 y de la realización de créditos de consumo y para microempresa, se obtiene como resultado los siguientes ingresos mensuales que el departamento de crédito generará a través del cobro de interés

Proyección de cobro de intereses pendientes del año 2013

MES	VALOR
ENERO	248794,56
FEBRERO	322072,17
MARZO	346206,64
ABRIL	324927,65
MAYO	374310,32
JUNIO	392814,46
JULIO	387078,64
AGOSTO	441592,43
SEPTIEMBRE	501234,28
OCTUBRE	566004,19
NOVIEMBRE	665411,96
DICIEMBRE	719933,42
TOTAL	5290380,74

- **Presupuesto anual para los gastos**

Para elaborar el presupuesto de gastos primero es necesario determinar los gastos en que incurre mensualmente la Cooperativa para lo cual se tomó en cuenta los balances del año anterior así:

Después de haber determinado los gastos anteriormente expuestos realizamos el presupuesto mensual de gastos que deberá realizar la Cooperativa para realizar sus actividades con normalidad para lo cual se aplicó el porcentaje de inflación de 3,7% determinado por el Banco Central del Ecuador así:

Proyección de Gastos del Departamento de Créditos y Cobranzas

DESCRIPCION	COSTO	COSTOS		TOTAL	COSTOS		TOTAL	COSTOS		TOTAL	COSTOS		TOTAL
	MENSUAL	FIJOS	VARIAB	ENERO	FIJOS	VARIAB	FEBRERO	FIJOS	VARIAB	MARZO	FIJOS	VARIAB	ABRIL
SUELDOS	70.300,92	70.300,92		70.300,92	70.300,92		70.300,92	70.300,92		70.300,92	70.300,92		70.300,92
MOVILIZACIÓN Y FLETES	5.000,00		5.000,00	5.000,00		5.185,00	5.185,00		5.376,85	5.376,85		5.575,79	5.575,79
SERVICIOS DE GUARDIANÍA	3.624,00	3.624,00		3.624,00	3.624,00		3.624,00	3.624,00		3.624,00	3.624,00		3.624,00
PUBLICIDAD Y PROPAGANDA	12.020,94		12.020,94	12.020,94		12.465,72	12.465,72		12.926,95	12.926,95		13.405,25	13.405,25
SERVICIOS BASICOS	5.562,89		5.562,89	5.562,89		5.768,72	5.768,72		5.982,16	5.982,16		6.203,50	6.203,50
SEGUROS	2.786,11	2.786,11		2.786,11	2.786,11		2.786,11	2.786,11		2.786,11	2.786,11		2.786,11
ARRIENDO	6.556,98	6.556,98		6.556,98	6.556,98		6.556,98	6.556,98		6.556,98	6.556,98		6.556,98
DEPRECIACIONES	16.139,99	16.139,99		16.139,99	16.139,99		16.139,99	16.139,99		16.139,99	16.139,99		16.139,99
AMORTIZACIONES	1.258,69	1.258,69		1.258,69	1.258,69		1.258,69	1.258,69		1.258,69	1.258,69		1.258,69
SUMINISTROS OFICINA	5.180,98		5.180,98	5.180,98		5.372,67	5.372,67		5.571,46	5.571,46		5.777,60	5.777,60
MANTENIMIENTO Y REPARACIONES	5.717,66		5.717,66	5.717,66		5.929,21	5.929,21		6.148,59	6.148,59		6.376,09	6.376,09
ASEO Y LIMPIEZA	110,74		110,74	110,74		114,84	114,84		119,09	119,09		123,49	123,49
ADECUACIONES E INSTALACIONES	557,84		557,84	557,84		578,48	578,48		599,89	599,89		622,08	622,08
OTROS GASTOS	58.073,98	58.073,98		58.073,98	58.073,98		58.073,98	58.073,98		58.073,98	58.073,98		58.073,98
TOTALES	123.250,53	158.740,68	34.151,05	192.891,72	158.740,68	35.414,64	194.155,31	158.740,68	36.724,98	195.465,65	158.740,68	38.083,80	196.824,48

DESCRIPCION	COSTOS		TOTAL	COSTOS		TOTAL	COSTOS		TOTAL	COSTOS		TOTAL
	FIJOS	VARIAB	MAYO	FIJOS	VARIAB	JUNIO	FIJOS	VARIAB	JULIO	FIJOS	VARIAB	AGOSTO
SUELDOS	70.300,92		70.300,92	70.300,92		70.300,92	70.300,92		70.300,92	70.300,92		70.300,92
MOVILIZACIÓN Y FLETES		5.782,09	5.782,09		5.996,03	5.996,03		6.217,88	6.217,88		6.447,94	6.447,94
SERVICIOS DE GUARDIANÍA	3.624,00		3.624,00	3.624,00		3.624,00	3.624,00		3.624,00	3.624,00		3.624,00
PUBLICIDAD Y PROPAGANDA		13.901,24	13.901,24		14.415,59	14.415,59		14.948,96	14.948,96		15.502,07	15.502,07
SERVICIOS BASICOS		6.433,03	6.433,03		6.671,05	6.671,05		6.917,88	6.917,88		7.173,84	7.173,84
SEGUROS	2.786,11		2.786,11	2.786,11		2.786,11	2.786,11		2.786,11	2.786,11		2.786,11
ARRIENDO	6.556,98		6.556,98	6.556,98		6.556,98	6.556,98		6.556,98	6.556,98		6.556,98
DEPRECIACIONES	16.139,99		16.139,99	16.139,99		16.139,99	16.139,99		16.139,99	16.139,99		16.139,99
AMORTIZACIONES	1.258,69		1.258,69	1.258,69		1.258,69	1.258,69		1.258,69	1.258,69		1.258,69
SUMINISTROS OFICINA		5.991,38	5.991,38		6.213,06	6.213,06		6.442,94	6.442,94		6.681,33	6.681,33
MANTENIMIENTO Y REPARACIONES		6.612,00	6.612,00		6.856,65	6.856,65		7.110,34	7.110,34		7.373,42	7.373,42
ASEO Y LIMPIEZA		128,06	128,06		132,80	132,80		137,71	137,71		142,81	142,81
ADECUACIONES E INSTALACIONES		645,10	645,10		668,97	668,97		693,72	693,72		719,39	719,39
OTROS GASTOS	58.073,98		58.073,98	58.073,98		58.073,98	58.073,98		58.073,98	58.073,98		58.073,98
TOTALES	158.740,68	39.492,90	198.233,58	158.740,68	40.954,14	199.694,82	158.740,68	42.469,44	201.210,12	158.740,68	44.040,81	202.781,49

DESCRIPCION	COSTOS		TOTAL	COSTOS		TOTAL	COSTOS		TOTAL	COSTOS		TOTAL
	FIJOS	VARIAB	SEPTIEMB	FIJOS	VARIAB	OCTUBRE	FIJOS	VARIAB	NOVIEMB	FIJOS	VARIAB	DICIEMBRE
SUELDOS	70.300,92		70.300,92	70.300,92		70.300,92	70.300,92		70.300,92	70.300,92		70.300,92
MOVILIZACIÓN Y FLETES		6.686,52	6.686,52		6.933,92	6.933,92		7.190,47	7.190,47		7.456,52	7.456,52
SERVICIOS DE GUARDIANÍA	3.624,00		3.624,00	3.624,00		3.624,00	3.624,00		3.624,00	3.624,00		3.624,00
PUBLICIDAD Y PROPAGANDA		16.075,65	16.075,65		16.670,45	16.670,45		17.287,26	17.287,26		17.926,88	17.926,88
SERVICIOS BASICOS		7.439,28	7.439,28		7.714,53	7.714,53		7.999,97	7.999,97		8.295,97	8.295,97
SEGUROS	2.786,11		2.786,11	2.786,11		2.786,11	2.786,11		2.786,11	2.786,11		2.786,11
ARRIENDO	6.556,98		6.556,98	6.556,98		6.556,98	6.556,98		6.556,98	6.556,98		6.556,98
DEPRECIACIONES	16.139,99		16.139,99	16.139,99		16.139,99	16.139,99		16.139,99	16.139,99		16.139,99
AMORTIZACIONES	1.258,69		1.258,69	1.258,69		1.258,69	1.258,69		1.258,69	1.258,69		1.258,69
SUMINISTROS OFICINA		6.928,54	6.928,54		7.184,89	7.184,89		7.450,74	7.450,74		7.726,41	7.726,41
MANTENIMIENTO Y REPARACIONES		7.646,24	7.646,24		7.929,15	7.929,15		8.222,53	8.222,53		8.526,76	8.526,76
ASEO Y LIMPIEZA		148,09	148,09		153,57	153,57		159,25	159,25		165,15	165,15
ADECUACIONES E INSTALACIONES		746,01	746,01		773,61	773,61		802,23	802,23		831,92	831,92
OTROS GASTOS	58.073,98		58.073,98	58.073,98		58.073,98	58.073,98		58.073,98	58.073,98		58.073,98
TOTALES	158.740,68	45.670,32	204.411,00	158.740,68	47.360,12	206.100,80	158.740,68	49.112,45	207.853,13	158.740,68	50.929,61	209.670,29

Cabe señalar que el presupuesto para sueldos se realizó mediante el rol de pagos así:

Rol de Pagos Departamento de Créditos

N°	APELLIDOS Y NOMBRES	CARGO	INGRESOS			DESCUENTOS			VALOR A PAGAR
			S.B.U.	COMISION.	TOTAL	VARIOS	9,45%	TOTAL	
1		Jefe Captaciones	1.075,18	0,00	1.075,18	0,00	101,60	101,60	973,58
2		Directora	2.110,44	0,00	2.110,44	0,00	199,44	199,44	1.911,00
3		Asesor Legal	2.221,98	0,00	2.221,98	0,00	209,98	209,98	2.012,00
4		Asesor de Crédito	897,04	0,00	897,04	0,00	84,77	84,77	812,27
5		Jefe de Cobranza	355,50	0,00	355,50	0,00	33,59	33,59	321,91
6		Cobranza	381,83	0,00	381,83	0,00	36,08	36,08	345,75
7		Colocación	355,50	0,00	355,50	0,00	33,59	33,59	321,91
8		Colocación	355,50	0,00	355,50	0,00	33,59	33,59	321,91
9		Cobranza	355,50	0,00	355,50	0,00	33,59	33,59	321,91
10		Secretaria	355,50	0,00	355,50	0,00	33,59	33,59	321,91
11		Colocación	355,50	0,00	355,50	0,00	33,59	33,59	321,91
12		Cobrador	355,50	0,00	355,50	0,00	33,59	33,59	321,91
	TOTALES		9.174,97	0,00	9.174,97	0,00	867,03	867,03	8.307,94

Cuadro de provisiones sociales Departamento de créditos

PATRONAL 11,15%	SECAP 0,50%	IECE 0,50%	XIII	XIV	FONDO RESERVA	VACAC.	TOTAL	COSTO SUELDOS
119,88	5,38	5,38	89,60	28,33	89,60	44,80	382,96	1.458,14
235,31	10,55	10,55	175,87	28,33	175,87	87,94	724,43	2.834,87
247,75	11,11	11,11	185,17	28,33	185,17	92,58	761,22	2.983,20
100,02	4,49	4,49	74,75	28,33	74,75	37,38	324,21	1.221,25
39,64	1,78	1,78	29,63	28,33	29,63	14,81	145,59	501,09
42,57	1,91	1,91	31,82	28,33	31,82	15,91	154,27	536,10
39,64	1,78	1,78	29,63	28,33	29,63	14,81	145,59	501,09
39,64	1,78	1,78	29,63	28,33	29,63	14,81	145,59	501,09
39,64	1,78	1,78	29,63	28,33	29,63	14,81	145,59	501,09
39,64	1,78	1,78	29,63	28,33	29,63	14,81	145,59	501,09
39,64	1,78	1,78	29,63	28,33	29,63	14,81	145,59	501,09
39,64	1,78	1,78	29,63	28,33	29,63	14,81	145,59	501,09
1.023,01	45,87	45,87	764,58	340,00	764,58	382,29	3.366,21	12.541,18

**GASTO MENSUAL DE SUELDOS DE
EMPLEADOS =**

12.541,18

Rol de pagos Personal de la Cooperativa diferente al Departamento de Créditos y Cobranzas

N°	APELLIDOS Y NOMBRES	CARGO	CODIGO	INGRESOS			DESCUENTOS			VALOR A PAGAR
				SBU	COMISIC.	TOTAL	VIARIOS	9,45%	TOTAL	
1		Contador general		2.588,84	0,00	2.588,84	0,00	244,65	244,65	2.344,19
2		Tesorero		2.478,34	0,00	2.478,34	0,00	234,20	234,20	2.244,14
3		Jefe de Agencia		2.478,34	0,00	2.478,34	0,00	234,20	234,20	2.244,14
4		Jefe de Sistemas		2.221,98	0,00	2.221,98	0,00	209,98	209,98	2.012,00
5		Jefe de Agencia		2.223,88	0,00	2.223,88	0,00	210,16	210,16	2.013,72
6		Jefe de Agencia		1.504,79	0,00	1.504,79	0,00	142,20	142,20	1.362,59
7		Jefe de Agencia		1.244,25	0,00	1.244,25	0,00	117,58	117,58	1.126,67
8		Jefe de Agencia		500,00	0,00	500,00	0,00	47,25	47,25	452,75
9		Harware		2.221,98	0,00	2.221,98	0,00	209,98	209,98	2.012,00
10		Directora de Arias		1.464,13	0,00	1.464,13	0,00	138,36	138,36	1.325,77
11		Marketing		2.000,00	0,00	2.000,00	0,00	189,00	189,00	1.811,00
12		Auditor Interno		3.000,00	0,00	3.000,00	0,00	283,50	283,50	2.716,50
13		Jefe de Riesgo		2.000,00	0,00	2.000,00	0,00	189,00	189,00	1.811,00
14		Oficisl de Agencia		1.368,84	0,00	1.368,84	0,00	129,36	129,36	1.239,48
15		Axiliar Contable		1.572,43	0,00	1.572,43	0,00	148,59	148,59	1.423,84
16		Asistente Contable		553,62	0,00	553,62	0,00	52,32	52,32	501,30
17		Jefe de Operaciones		499,94	0,00	499,94	0,00	47,24	47,24	452,70
18		Secretaria		743,68	0,00	743,68	0,00	70,28	70,28	673,40
19		Archivo		802,31	0,00	802,31	0,00	75,82	75,82	726,49
20		Sevicios Generales		357,41	0,00	357,41	0,00	33,78	33,78	323,63
21		Secretaria		355,98	0,00	355,98	0,00	33,64	33,64	322,34

22		Recibidor pagador		361,34	0,00	361,34	0,00	34,15	34,15	327,19
23		Secretaria		355,98	0,00	355,98	0,00	33,64	33,64	322,34
24		Recibidor pagador		650,00	0,00	650,00	0,00	61,43	61,43	588,58
25		Recibidor pagador		650,00	0,00	650,00	0,00	61,43	61,43	588,58
26		Recibidor pagador		650,00	0,00	650,00	0,00	61,43	61,43	588,58
27		Recibidor pagador		650,00	0,00	650,00	0,00	61,43	61,43	588,58
28		Recibidor pagador		650,00	0,00	650,00	0,00	61,43	61,43	588,58
29		Recibidor pagador		650,00	0,00	650,00	0,00	61,43	61,43	588,58
30		Recibidor pagador		650,00	0,00	650,00	0,00	61,43	61,43	588,58
31		Recibidor pagador		650,00	0,00	650,00	0,00	61,43	61,43	588,58
32		Recibidor pagador		650,00	0,00	650,00	0,00	61,43	61,43	588,58
33		Guardia		756,89	0,00	756,89	0,00	71,53	71,53	685,36
34		Guardia		756,89	0,00	756,89	0,00	71,53	71,53	685,36
35		Guardia		756,89	0,00	756,89	0,00	71,53	71,53	685,36
36		Guardia		756,89	0,00	756,89	0,00	71,53	71,53	685,36
37		Recibidor pagador		650,00	0,00	650,00	0,00	61,43	61,43	588,58
	TOTALES			42.425,62	0,00	42.425,62	0,00	4.009,22	2.261,06	38.416,40

PATRONAL 11,15%	SECAP 0,50%	IECE 0,50%	XIII	XIV	FONDO RESERVA	VACAC.	TOTAL	COSTO SUELDOS
288,66	12,94	12,94	215,74	28,33	215,74	107,87	882,22	3.471,06
276,33	12,39	12,39	206,53	28,33	206,53	103,26	845,77	3.324,11
276,33	12,39	12,39	206,53	28,33	206,53	103,26	845,77	3.324,11
247,75	11,11	11,11	185,17	28,33	185,17	92,58	761,22	2.983,20
247,96	11,12	11,12	185,32	28,33	185,32	92,66	761,84	2.985,72
167,78	7,52	7,52	125,40	28,33	125,40	62,70	524,66	2.029,45
163,25	7,32	7,32	122,01	28,33	122,01	61,01	511,25	1.975,38
55,75	2,50	2,50	41,67	28,33	41,67	20,83	193,25	693,25
247,75	11,11	11,11	185,17	28,33	185,17	92,58	761,22	2.983,20
163,25	7,32	7,32	122,01	28,33	122,01	61,01	511,25	1.975,38
223,00	10,00	10,00	166,67	28,33	166,67	83,33	688,00	2.688,00
334,50	15,00	15,00	250,00	28,33	250,00	125,00	1.017,83	4.017,83
223,00	10,00	10,00	166,67	28,33	166,67	83,33	688,00	2.688,00
152,63	6,84	6,84	114,07	28,33	114,07	57,04	479,82	1.848,66
175,33	7,86	7,86	131,04	28,33	131,04	65,52	546,97	2.119,40
61,73	2,77	2,77	46,14	28,33	46,14	23,07	210,94	764,56
55,74	2,50	2,50	41,66	28,33	41,66	20,83	193,23	693,17
82,92	3,72	3,72	61,97	28,33	61,97	30,99	273,62	1.017,30
89,46	4,01	4,01	66,86	28,33	66,86	33,43	292,96	1.095,27
39,85	1,79	1,79	29,78	28,33	29,78	14,89	146,22	503,63
39,69	1,78	1,78	29,67	28,33	29,67	14,83	145,75	501,73
40,29	1,81	1,81	30,11	28,33	30,11	15,06	147,52	508,86
39,69	1,78	1,78	29,67	28,33	29,67	14,83	145,75	501,73

72,48	3,25	3,25	54,17	28,33	54,17	27,08	242,73	892,73
72,48	3,25	3,25	54,17	28,33	54,17	27,08	242,73	892,73
72,48	3,25	3,25	54,17	28,33	54,17	27,08	242,73	892,73
72,48	3,25	3,25	54,17	28,33	54,17	27,08	242,73	892,73
72,48	3,25	3,25	54,17	28,33	54,17	27,08	242,73	892,73
72,48	3,25	3,25	54,17	28,33	54,17	27,08	242,73	892,73
72,48	3,25	3,25	54,17	28,33	54,17	27,08	242,73	892,73
72,48	3,25	3,25	54,17	28,33	54,17	27,08	242,73	892,73
72,48	3,25	3,25	54,17	28,33	54,17	27,08	242,73	892,73
72,48	3,25	3,25	54,17	28,33	54,17	27,08	242,73	892,73
84,39	3,78	3,78	63,07	28,33	63,07	31,54	277,98	1.034,87
84,39	3,78	3,78	63,07	28,33	63,07	31,54	277,98	1.034,87
84,39	3,78	3,78	63,07	28,33	63,07	31,54	277,98	1.034,87
84,39	3,78	3,78	63,07	28,33	63,07	31,54	277,98	1.034,87
84,39	3,78	3,78	63,07	28,33	63,07	31,54	277,98	1.034,87
72,48	3,25	3,25	54,17	28,33	54,17	27,08	242,73	892,73
4.754,97	213,23	213,23	3.553,79	1.048,33	3.553,79	1.776,90	15.114,24	57.759,74

GASTO MENSUAL DE SUELDOS DE EMPLEADOS =

57.759,74

Además el cálculo de la depreciación y amortización se los realizó de acuerdo a los porcentajes establecidos por la ley así:

DETALLE DEL BIEN	VIDA ÚTIL	VALOR	% DEPREC.	DEPRECIACIÓN MENSUAL
Muebles y enseres	10	67.253,26	0,10	560,44
Equipo de oficina	10	43.567,83	0,10	363,07
Edificios	20	2.089.553,00	0,05	8.706,47
Equipo de computación	3	70.070,48	0,33	1.926,94
Vehículos	5	274.984,55	0,20	4.583,08
TOTAL				16.139,99

DETALLE DEL BIEN	VIDA ÚTIL	VALOR	% AMORTIZ.	AMORTIZACIÓN MENSUAL
SOFTWARE Sifizsoft sistema	3	45.770,67	0,33	1.258,69
TOTAL				1.258,69

Finalmente otro rubro que es parte de los egresos operacionales o gastos son las obligaciones con el público estos están compuestos por todos aquellos rubros referentes a depósitos de ahorro y depósitos a plazo fijo, los cuales deben ser cancelados en determinadas fechas, los cuales se los proyecto según datos históricos, ya que según el análisis horizontal estos incrementan en el 34% año tras año.

MES	AÑO 2012	AÑO 2013	PORCENTAJE VARIACIÓN	OBLIGACIONES AÑO 2014
Enero	38.796,21	51.986,92	0,34	69.662,48
Febrero	78.921,67	105.755,04	0,34	141.711,76
Marzo	91.583,96	122.722,50	0,34	164.448,16
Abril	79.259,47	106.207,69	0,34	142.318,31
Mayo	95.891,48	128.494,59	0,34	172.182,75
Junio	105.444,74	141.295,95	0,34	189.336,57
Julio	111.234,45	149.054,16	0,34	199.732,58
Agosto	140.918,06	188.830,20	0,34	253.032,46
Septiembre	173.349,57	232.288,43	0,34	311.266,49
Octubre	208.043,42	278.778,18	0,34	373.562,77
Noviembre	262.740,63	352.072,45	0,34	471.777,08
Diciembre	291.886,57	391.128,01	0,34	524.111,53
TOTAL	1.678.070,24	2.248.614,12	0,34	3.013.142,93

Fase 3.- Elaboración del Flujo de caja

Una vez que se ha realizado el presupuesto de ingresos y gastos se procede a realizar el flujo de caja en el que consta las entradas y salidas de dinero para conocer la liquidez de la empresa y para tomar medidas correctivas a tiempo de tal forma que no afecte a las actividades normales de la Cooperativa así:

Tabla N° 35 Flujo de Caja

COOPERATIVA DE AHORRO Y CRÉDITO SAC LTDA.							
FLUJO DE CAJA							
CONCEPTO		PERIODOS					
		ENERO	FEBRERO	MARZO	ABRIL	MAYO	JUNIO
	INGRESOS OPERACIONALES						
	(+) Ingresos Operacionales	248.794,56	322.072,17	346.206,64	324.927,65	374.310,32	392.814,46
A.	TOTAL DE INGRESOS OPERACIONALES	248.794,56	322.072,17	346.206,64	324.927,65	374.310,32	392.814,46
	EGRESOS OPERACIONALES						
	(-)Obligaciones con el Público	69.662,48	141.711,76	164.448,16	142.318,31	172.182,75	189.336,57
	(-)Gastos Administrativos	163.472,10	164.290,91	165.140,02	166.020,55	184.332,34	185.279,23
	(-)Gastos de Ventas	12.020,94	12.465,72	12.926,95	13.405,25	13.901,24	14.415,59
B.	TOTAL DE EGRESOS OPERACIONALES	245.155,51	318.468,38	342.515,12	321.744,10	370.416,33	389.031,38
C.	FLUJO OPERACIONAL (A-B)	3.639,05	3.603,79	3.691,52	3.183,55	3.893,99	3.783,07
D.	SALDO INICIAL DE CAJA	3.639,05	3.639,05	7.242,84	10.934,36	14.117,91	18.011,90
E.	FLUJO DE CAJA NETO	3.639,05	7.242,84	10.934,36	14.117,91	18.011,90	21.794,97

COOPERATIVA DE AHORRO Y CRÉDITO SAC LTDA.							
FLUJO DE CAJA							
CONCEPTO		PERIODOS					
		JULIO	AGOSTO	SEPTIEMBRE	OCTUBRE	NOVIEMBRE	DICIEMBRE
	INGRESOS OPERACIONALES						
	(+) Ingresos Operacionales	387.078,64	441.592,43	501.234,28	566.004,19	665.411,96	719.933,42
A.	TOTAL DE INGRESOS OPERACIONALES	387.078,64	441.592,43	501.234,28	566.004,19	665.411,96	719.933,42
	EGRESOS OPERACIONALES						
	(-)Obligaciones con el Público	199.732,58	253.032,46	311.266,49	373.562,77	471.777,08	524.111,53
	(-)Gastos Administrativos	168.862,47	169.880,73	170.936,66	172.031,66	173.167,18	174.344,71
	(-)Gastos de Ventas	14.948,96	15.502,07	16.075,65	16.670,45	17.287,26	17.926,88
B.	TOTAL DE EGRESOS OPERACIONALES	383.544,01	438.415,26	498.278,80	562.264,88	662.231,52	716.383,13
C.	FLUJO OPERACIONAL (A-B)	3.534,63	3.177,17	2.955,48	3.739,31	3.180,44	3.550,29
D.	SALDO INICIAL DE CAJA	21.794,97	25.329,60	28.506,77	31.462,25	35.201,56	38.382,00
E.	FLUJO DE CAJA NETO	25.329,60	28.506,77	31.462,25	35.201,56	38.382,00	41.932,30

Según los resultados obtenidos se puede decir que si la empresa cumple con el presupuesto planificado, podrá realizar sus operaciones tranquilamente ya que podrá cumplir con el pago de los gastos del departamento de crédito y cobranzas y con los gastos de los demás departamentos porque de este departamento en donde se genera los ingresos para cubrir en su mayor porcentaje los gastos que genera la actividad económica de la Cooperativa.

Fase 4.- Análisis de los resultados

Una vez elaborado el flujo de caja finalmente se procede a elaborar el estado de resultados proyectado que corresponde al año 2014 así:

COOPERATIVA DE AHORRO Y CRÉDITO SAC LTDA. **ESTADO DE RESULTADOS** (Expresado en miles de Dólares)

DESCRIPCION		AÑO 2014
	Ingresos por intereses de Préstamos	5290380,74
(=)	UTILIDAD BRUTA	5290380,74
(-)	EGRESOS OPERACIONALES	5248448,44
(-)	Obligaciones con el Público	3013142,93
(-)	Gastos de venta	177546,95
(-)	Gastos Administrativos	2057758,56
(=)	UTILIDAD OPERACIONAL	41932,30
(-)	15% Participación Trabajadores	6289,84
	UTILIDAD DESPUES DE PART. TRABAJADORES	35642,45
(-)	Impuesto a la Renta	3233,37
(=)	UTILIDAD NETA DEL EJERCICIO	32409,08

Una vez determinados estos resultados se procede a realizar un análisis para comprobar si la aplicación del modelo presupuestario ayudará a obtener mejores resultados que los años anteriores para lo cual se procede a realizar un análisis horizontal de los años 2012 y 2013 y otro análisis de los años 2013 y 2014, lo cual nos permitirá conocer cuáles son los resultados antes de aplicar un modelo presupuestario y después de aplicarlo

Tabla N° 36.- Análisis comparativo de los años 2012-2013

COOPERATIVA DE AHORRO Y CRÉDITO SAC LTDA.				
ESTADO DE RESULTADOS				
(Expresado en miles de Dólares)				
CUENTAS	AÑOS		ANÁLISIS HORIZONTAL	
	2012	2013	Diferencia	% Variación
INGRESO POR PRÉSTAMOS	\$ 3.530.989,67	\$ 4.228.299,76	697.310,09	19,75
EGRESOS OPERACIONALES	\$ 3.499.069,91	\$ 4.195.764,04	696.694,13	19,91
OBLIGACIONES CON EL PÚBLICO	\$ 1.678.070,24	\$ 2.248.614,12	570.543,88	34,00
GASTOS ADMINISTRATIVOS	\$ 1.678.999,67	\$ 1.789.878,14	110.878,47	6,60
GASTOS DE VENTA	\$ 142.000,00	\$ 157.271,78	15.271,78	10,75
UTILIDAD DEL EJERCICIO	\$ 31.919,76	\$ 32.535,72	615,96	1,93
	_____ CONTADOR		_____ GERENTE	

Como se puede observar los ingresos por realización de préstamos incrementaron en el año 2013 en el 19.75% con respecto al año 2012, lo que quiere decir que existe una variación en los ingresos año tras año.

Tabla N° 37.- Análisis comparativo de los años 2013-2014

COOPERATIVA DE AHORRO Y CRÉDITO SAC LTDA.				
ESTADO DE RESULTADOS				
(Expresado en miles de Dólares)				
CUENTAS	AÑOS		ANÁLISIS HORIZONTAL	
	2013	2014	Diferencia	%Variación
INGRESOS POR PRÉSTAMOS	\$ 4.228.299,76	\$ 5.290.380,74	1.062.080,98	25,12
GASTOS	\$ 4.195.764,04	\$ 5.248.448,44	1.052.684,40	25,09
OBLIGACIONES CON EL PÚBLICO	\$ 2.248.614,12	\$ 3.013.142,93	764.528,80	34,00
GASTOS ADMINISTRATIVOS	\$ 1.789.878,14	\$ 2.057.758,56	267.880,42	14,97
GASTOS DE VENTA	\$ 157.271,78	\$ 177.546,95	20.275,17	12,89
UTILIDAD OPERACIONAL	\$ 32.535,72	\$ 41.932,30	9.396,58	28,88
	_____ CONTADOR		_____ GERENTE	

Como se puede observar en el cuadro anterior los ingresos por la actividad de la entidad incrementaron en el 25,12%, lo que quiere decir que la planificación financiera en el departamento de créditos y cobranzas ayudará a incrementar notablemente sus ingresos, además que se tendrán planificado los gastos lo que impide realizar gastos innecesarios y dará como resultado mejores utilidades permitiéndole realizar su actividad económica a la Cooperativa sin interrupciones.

6.8 ADMINISTRACIÓN DE LA PROPUESTA

La administración directa estará a cargo del Gerente de la Cooperativa SAC Ltda., en coordinación con el departamento de créditos y cobranzas y el de contabilidad quienes serán los encargados de vigilar el inicio, desarrollo y establecimiento del diseño de un modelo presupuestario para el departamento de Créditos y Cobranza, a través del tiempo este será ajustado a los requerimientos de la empresa conforme avance la actividad comercial y su revisión será constante y permanente utilizando como medio para ello el siguiente cuadro:

Tabla N°38.- Administración de la Propuesta

CONCEPTO	PRESUPUESTADO	EJECUTADO	DIFERENCIA
INGRESOS OPERACIONALES			
Ingresos Operacionales			
Cartera de Consumo			
Cartera para Microempresas			
GASTOS ADMINISTRATIVOS			
Sueldos			
Movilización y flete			
Servicio de guardianía			
Servicios básicos			
Seguros			
Arriendo			
Depreciaciones			
Amortizaciones			
Suministros de oficina			
Mantenimiento y reparaciones			
Aseo y limpieza			
Adecuaciones e instalaciones			
Imprevistos			
GASTO DE VENTAS			
Publicidad y propaganda			
UTILIDAD OPERACIONAL			

Elaborado por: Margoth Campos

6.9 PREVISIÓN DE LA EVALUACIÓN

Tabla N°39: Previsión de la Evaluación

Preguntas Básicas	Explicación
¿Quiénes solicitan evaluar?	Cooperativa de Ahorro y Crédito SAC Ltda.
¿Por qué evaluar?	Para realizar la planificación presupuestaria en el Departamento de Créditos y Cobranzas y así poder encontrar los errores y plantear soluciones.
¿Para qué evaluar?	Para alcanzar los objetivos propuestos, tomar decisiones efectivas y adoptar medidas correctivas si es necesario
¿Qué evaluar?	Que se cumplan las actividades planteadas en esta propuesta, en el tiempo determinado, con los recursos presupuestados, y sobre todo que se logren los objetivos esperados
¿Quién evalúa?	Dpto. administrativo; Dpto. de Créditos y Cobranzas; Dpto. de Contabilidad
¿Cuándo evaluar?	Al finalizar el cumplimiento de cada fase planteada
¿Cómo evaluar?	A través de la elaboración de flujos de caja

Elaborado por: Margoth Campos

Fuente: Investigación Bibliográfica

BIBLIOGRAFÍA

- Burbano, R. J. (2005). *Presupuestos Enfoque moderno de planeación y control de recursos*. McGraw-Hill.
- Chiriboga. (2001). *Diccionario Técnico Financiero ecuatoriano*.
- Cibrán, F. P. (Septiembre de 2013). *Planificación Financiera*. Recuperado el 30 de Junio de 2014, de Esic Editorial: <http://books.google.com.ec/>
- Cuevas, G. (2002). *Control de Costos y Gastos*. Mexico: Limusa.
- Enema, D., Finnerty, J., & Stowe, J. (2000). *Fundamentos de Admisnistración Financiera*. Mexico: Pearson.
- Gancino, A. (2009). *La planificación presupuestaria y su incidencia en la información financiera de la Fundación Pastaza*. Pastaza.
- Gavilanez, M. (2010). *La planificación financiera para Prodelta Cia. Ltda*. Ambato.
- Gerardo, M. C. (2009). *El paradigma positivista y la concepción dialectica del conocimiento*. Recuperado el 15 de mayo de 2014, de <http://www.tec-digital.itcr.ac.cr/revistamatematica/ContribucionesV4n22003/meza/pag1.html>
- Griffin, R., & Ebert, R. (2005). *Negocios*. Mexico: Pearson educación.
- Recalde, H. (2011). *Metodología de la Investigación*. Recuperado el 15 de mayo de 2014, de http://www.slideshare.net/hector_recalde/mtodologa-de-la-investigac
- Herrera, E. L. (2004). *Tutoria de la investigación científica*. Quito: Dimerino.
- Macchia, J. (2005). *Cómputos, Costos y Presupuestos*. Buenos Aires: fadu.
- Martnez, G. (2007). *Planifiacion y presupuesto por programas*. Buenos Aires: S.A, de C.V.
- Meza, G., & Cascante, L. (2009). *El paradigma positivista y la concepción dialectica del conocimiento*. Recuperado el 15 de mayo de 2014, de <http://www.tec-digital.itcr.ac.cr/revistamatematica/ContribucionesV4n22003/meza/pag1.html>
- MIES. (10 de Mayo de 2011). *Ley de Economía Popular y Solidaria del Sistema Finaciero. Registro oficial 444*. Quito, Pichincha, Ecuador.

- Moreno, J. (2003). *Análisis e interpretación de estados financieros*. Mexico: CECSA.
- Muñiz, L. (2009). *Control presupuestario; planificación, elaboración y seguimiento del presupuesto*. Barcelona: ACCID.
- Ortiz, G. A. (2005). *Presupuestos*. McGraw-Hill.
- Prado Roman, C. (2013). *Planificación financiera*. Libros profesionales de empresa.
- Profit. (2007). *Valoración de empresas*. Lima: ACIID.
- Rey, P. J. (2011). *Contabilidad General*. Recuperado el 30 de 06 de 2014, de Paraninfo: <http://books.google.com.ec/>
- Salazar, J. (2010). *La planificación financiera empírica incide en la liquidez en la COOPAC Ltda.* Ambato.
- Salvador, D. O. (2009). *Planificación financiera en la práctica empresarial*. Ediciones Pirámide.
- Sarmiento, E. A. (1995). *Los presupuestos teoría y aplicaciones*. Bogota.
- Villacis, J. D. (2011). *Módulo de aplicación contable a Instituciones Financieras*. Ambato, Tungurahua, Ecuador.
- Wetson, B. (2006). *Fundamentos de Administración Financiera*. La Habana: Félix Varela.
- Wikipedia. (2014). *Wikipedia*. Recuperado el 16 de mayo de 2014, de <https://es.wikipedia.org/wiki/Contabilidad>
- Zapata, S. P. (2005). *Contabilidad General*. McGraw-Hill.

ANEXOS

ANEXO 1

UNIVERSIDAD TECNICA DE AMBATO
FACULTAD DE CONTABILIDAD Y AUDITORIA
CARRERA DE CONTABILIDAD Y AUDITORIA

CUESTIONARIO

Dirigido a: Departamento de Créditos y Cobranzas

Objetivo: Recopilar información sobre la problemática del desarrollo del departamento de créditos y cobranzas de la Cooperativa de Ahorro y Crédito SAC Ltda.

Motivación: La presente información será de suma confidencialidad, además servirá para recopilar información sobre la Planificación Financiera de la Institución.

Instrucciones: Lea cuidadosamente las preguntas y marque con una X la respuesta correcta.

Preguntas:

1. ¿El desempeño del departamento de créditos y cobranzas está acorde a las necesidades de la empresa?
Si No

2. ¿Esta Ud. de acuerdo que la Cooperativa de Ahorro y Crédito SAC Ltda. está cumpliendo con los objetivos institucionales?
Si No

3. ¿Cree Ud. que el departamento de créditos y cobranzas está cumpliendo con las metas propuestas como departamento?
Si No

4. ¿Considera Ud. que existe una planificación financiera en la Institución?
Si No

5. ¿Ud. aplica partidas presupuestarias específicas para el desarrollo del departamento de créditos y cobranzas?

Si No

6. ¿Considera Ud. que es importante la ejecución de partidas presupuestarias en los procesos administrativos del departamento de créditos y cobranzas?

Si No

7. ¿Qué partidas presupuestarias considera Ud. que se deberían utilizar en el departamento de créditos y cobranzas para su eficiente desarrollo?

.....

8. ¿Considera Ud. que se debería implantar un modelo presupuestario en el departamento de créditos y cobranzas?

Si No

9. ¿La gestión de cobro de la cartera en la institución es?

Adecuada No adecuada

10. El personal del departamento de créditos y cobranzas esta capacitado para la aplicación de la nueva ley de Economía popular y solidaria?

Si No

GRACIAS POR SU COLABORACION

Margoth Campos

ESPACIO DESTINADO PARA USO INTERNO

Fecha:

Forma:

.....

ANEXO 2

UNIVERSIDAD TECNICA DE AMBATO
FACULTAD DE CONTABILIDAD Y AUDITORIA
CARRERA DE CONTABILIDAD Y AUDITORIA

CUESTIONARIO

Dirigido a: Administración General

Objetivo: Recopilar información sobre la problemática del desarrollo del departamento de créditos y cobranzas de la Cooperativa de Ahorro y Crédito SAC Ltda.

Motivación: La presente información será de suma confidencialidad, además servirá para recopilar información sobre la Planificación Financiera de la Institución.

Instrucciones: Lea cuidadosamente las preguntas y marque con una X la respuesta correcta.

Preguntas:

1. ¿Esta Ud. de acuerdo que la Cooperativa de Ahorro y Crédito SAC Ltda. esta cumpliendo con los objetivos institucionales?
Si No

2. ¿Considera Ud. que existe una planificación financiera en la Institución?
Si No

3. ¿Tiene conocimiento de que la institución aplica herramientas administrativas modernas?
Si No

4. ¿Cree Ud. que el manejo de partidas presupuestarias permitan alcanzar los objetivos institucionales?
Si No

5. ¿Considera Ud. que el manejo de partidas presupuestarias permiten controlar adecuadamente los recursos de la institución y lograr el cumplimiento de las metas?
Si No
6. ¿Esta Ud. de acuerdo que la administración presupuestaria mejoraría el desarrollo administrativo financiero de la Cooperativa de Ahorro y Crédito SAC Ltda.?
Si No
7. ¿Considera Ud. que se debería implantar un modelo de presupuesto en la institución?
Si No
8. ¿El personal administrativo esta capacitado para la aplicación de la nueva Ley de Economía popular y solidaria?
Si No
9. ¿Considera Ud. que es necesario una capacitación al personal administrativo sobre la implantación de la Ley de Economía popular y Solidaria?
Si No
10. ¿En que medida considera Ud. afecta las políticas de gobierno para la toma de decisiones en la Cooperativa de Ahorro y crédito SAC Ltda.?
Alta Media Baja

GRACIAS POR SU COLABORACION

Margoth Campos

ESPACIO DESTINADO PARA USO INTERNO

Fecha:

Forma:

.....