



**UNIVERSIDAD TÉCNICA DE AMBATO
FACULTAD DE CIENCIAS HUMANAS Y DE LA EDUCACIÓN**

**LICENCIATURA EN EDUCACIÓN BÁSICA
MODALIDAD SEMIPRESENCIAL**

**Informe final del Trabajo de Graduación o titulación previo a la
Obtención del Título de Licenciada en Ciencias de la Educación,
Mención Educación Básica**

TEMA:

**“LA DISGRAFÍA Y EL APRENDIZAJE SIGNIFICATIVO EN LA
ESCRITURA DE LOS NIÑOS Y NIÑAS DEL TERCER AÑO DE
EDUCACIÓN GENERAL BÁSICA DE LA UNIDAD EDUCATIVA
“ISIDRO AYORA” DEL CANTÓN LATACUNGA DE LA PROVINCIA DE
COTOPAXI”**

AUTORA: Chasiluisa Chiluisa Marcia Elizabeth

TUTORA: Dra.Mg. Lozada Figueroa Ruth Nelly.

AMBATO-ECUADOR

2016

APROBACIÓN DEL TUTOR DEL TRABAJO DE GRADUACIÓN O TITULACIÓN

CERTIFICA:

Yo, Dra.Mg. Lozada Figueroa Ruth Nelly con C.I.1801315787 en mi calidad de Tutor del Trabajo de Graduación o Titulación, sobre el tema: **“LA DISGRAFÍA Y EL APRENDIZAJE SIGNIFICATIVO EN LA ESCRITURA DE LOS NIÑOS Y NIÑAS DEL TERCER AÑO DE EDUCACIÓN GENERAL BÁSICA DE LA UNIDAD EDUCATIVA “ISIDRO AYORA” DEL CANTÓN LATACUNGA DE LA PROVINCIA DE COTOPAXI”** desarrollado por la estudiante: **Chasiluisa Chiluisa Marcia Elizabeth**, previo a la obtención del título de Licenciatura en Ciencias Humanas y de la Educación, Mención Educación Básica, considero que dicho Informe Investigativo, reúne los requisitos técnicos, científicos y reglamentarios, por lo que autorizo la presentación del mismo ante el Organismo pertinente, para que sea sometido a evaluación por parte del Tribunal de Grado, que el Honorable Consejo Directivo de la Facultad de Ciencias Humanas y de la Educación de la Universidad Técnica de Ambato designe, para su correspondiente estudio y calificación.

Dra.Mg. Lozada Figueroa Ruth Nelly
TUTORA

AUTORÍA DE LA INVESTIGACIÓN

Dejo constancia de que el presente informe es el resultado de la investigación del autor, quién basado en la experiencia profesional, en los estudios realizados durante la carrera, revisión bibliográfica y de campo, ha llegado a las conclusiones y recomendaciones descritas en la investigación. Las ideas opiniones y comentarios especificados en este informe, son de exclusiva responsabilidad de su autor.

Chasiluisa Chiluisa Marcia Elizabeth
AUTORA

CESIÓN DE DERECHOS DE AUTOR

Cedo los derechos en línea patrimoniales del presente Trabajo Final de Grado o Titulación sobre el tema: **“LA DISGRAFÍA Y EL APRENDIZAJE SIGNIFICATIVO EN LA ESCRITURA DE LOS NIÑOS Y NIÑAS DEL TERCER AÑO DE EDUCACIÓN GENERAL BÁSICA DE LA UNIDAD EDUCATIVA “ISIDRO AYORA” DEL CANTÓN LATACUNGA DE LA PROVINCIA DE COTOPAXI”**, autorizo su reproducción total o parte de ella, siempre que esté dentro de las regulaciones de La Universidad Técnica de Ambato, respetando mis derechos de autor y no se utilice con fines de lucro.

**Chasiluisa Chiluisa Marcia Elizabeth
AUTORA**

APROBACIÓN DEL TRIBUNAL

AL H. CONSEJO DIRECTIVO DE LA FACULTAD DE CIENCIAS HUMANAS Y DE LA EDUCACIÓN

La comisión de estudio y calificación del informe del Trabajo de Graduación o Titulación, sobre el tema: **“LA DISGRAFÍA Y EL APRENDIZAJE SIGNIFICATIVO EN LA ESCRITURA DE LOS NIÑOS Y NIÑAS DEL TERCER AÑO DE EDUCACIÓN GENERAL BÁSICA DE LA UNIDAD EDUCATIVA “ISIDRO AYORA” DEL CANTÓN LATACUNGA DE LA PROVINCIA DE COTOPAXI”** presentado por la Srta. **CHASILUISA CHILUISA MARCIA ELIZABETH**, ex estudiante de la Carrera de Educación Básica, periodo Abril – Septiembre 2015, una vez revisado el Trabajo de Graduación o Titulación, **APRUEBA** dicho informe final de investigación, en razón de que reúne los requisitos básicos, tanto técnicos, como científicos y reglamentarios establecidos.

Por lo tanto se autoriza la presentación ante el Organismo correspondiente, para los trámites pertinentes.

LA COMISIÓN

.....
Ing. Mg. Darío Javier Díaz Muñoz
MIEMBRO DEL TRIBUNAL

.....
Psic. Edu. Mg Paulina Margarita Ruiz
López
MIEMBRO DEL TRIBUNAL

DEDICATORIA

Al culminar el presente trabajo de investigación quiero dedicar de forma muy especial a Dios, por haberme permitido llegar hasta este punto y haberme dado salud para lograr mis objetivos.

A mi madre Rosa Chiluisa por haberme apoyado en todo momento, por sus consejos, valores y por la motivación constante que me permitió terminar mis estudios universitarios.

A mis hermanos porque me brindaron su apoyo directa o indirectamente en la elaboración de esta tesis profesional.

Marcia Elizabeth

AGRADECIMIENTO

La gratitud es una virtud que nos vuelve más humanos, por esta razón agradezco:

A la Universidad Técnica de Ambato, y a su personal Docente por su apoyo incondicional, quienes cimentaron sus conocimientos para mi constante superación.

A mi tutora de Tesis Dr. Mg Ruth Lozada por brindarme su experiencia, su conocimiento y sobre todo la paciencia que me brindo, de la misma manera agradezco a la Unidad Educativa “Isidro Ayora” por permitirme culminar con éxito mi trabajo de investigación.

A mi madre, y hermanos por estar siempre pendientes de mí durante todo este camino para poder llegar a obtener mi título de licenciada.

A todas las personas que aportaron de una u otra forma, el cual ayudo a culminar con éxito mi trabajo de investigación. A TODOS MUCHAS GRACIAS.

Marcia Elizabeth

ÍNDICE GENERAL

Portada	i
Aprobación del tutor del trabajo de graduación o titulación	ii
Autoría de la investigación	iii
Cesión de derechos de autor	iv
Aprobación del tribunal	v
Dedicatoria.....	ii
Agradecimiento	ii
Indice general	ii
Resumen ejecutivo	viii
Executive summary.....	ix
Introducción	1
CAPÍTULO 1.....	2
EL PROBLEMA DE INVESTIGACIÓN.....	2
1.1.- Tema.....	2
1.2. Planteamiento del problema	2
1.2.1.- Contextualización.	2
1.2.2 Análisis crítico.	7
1.2.3.- Prognosis.....	8
1.2.4. Formulación del problema.....	9
1.2.5.- Preguntas directrices.	9
1.2.6- Delimitación.	9
1.3.- Justificación.	10
1.4.- Objetivos.....	11
1.4.1. General	11
1.4.2. Específicos.....	11
CAPÍTULO 2.....	12

EL MARCO TEORICO	12
2.1 Antecedentes investigativos.....	12
2.2 Fundamentacion filosófica	14
2.2.1 Fundamentación pedagógica.....	14
2.2.2 Fundamentación axiológica.	16
2.3 Fundamentacion legal.....	17
2.4 Categorías fundamentales	20
2.4.1 Constelación de ideas de la variable independiente.	21
2.4.2 Constelación de ideas de la variable dependiente.....	22
2.4.1.1 La disgrafía	23
2.4.1.2. Tipos de disgrafías.....	27
2.4.1.3. Problemas de aprendizaje.	31
2.4.2 Desarrollo de categorías fundametales de la variable dependiente	37
2.4.2.1 Metodología de enseñanza-aprendizaje.	37
2.4.2.2 Habilidades lingüísticas.....	42
2.4.2.3 El aprendizaje significativo en la escritura.	44
2.5 Hipótesis.	50
2.6 Señalamiento de variables.....	50
CAPÍTULO 3.....	51
METODOLOGÍA.....	51
3.1 Enfoque de la investigación	51
3.2 Modalidad básica de la investigación.....	51
3.2.1 Bibliográfica- documental.....	51
3.2.2 De campo.....	52
3.3 Nivel o tipo de investigación.....	52
3.3.1 Exploratoria.....	52
3.3.2 Descriptiva.	52

3.3.3 Explicativa.....	52
3.4 Población y muestra.	53
3.5 Operacionalización de variables	54
3.6 Recolección de información	56
3.7 Plan de procesamiento de información.....	57
CAPÍTULO 4.....	58
ANÁLISIS E INTERPRETACIÓN DE VARIABLES	58
4.1 Análisis e interpretación de resultados de la evaluación pedagógica a los estudiantes.....	58
4.3 Verificación de la hipótesis.....	74
4.3.1 Planteamiento de la hipótesis	74
4.3.2. Nivel de significación	74
4.3.3 Descripción de la población	75
4.3.4. Especificación del modelo estadístico	75
4.3.5. Especificación de las regiones de aceptación y rechazo	75
4.3.6 Decisión final.....	78
CAPÍTULO 5.....	79
CONCLUSIONES Y RECOMENDACIONES	79
5.1 Conclusiones	79
5.2 Recomendaciones	80
CAPÍTULO 6.....	81
LA PROPUESTA.....	81
6. Tema.....	81
6.1. Datos informativos	81
6.2. Antecedentes de la propuesta	82

6.3 Justificación.	83
6.4 Objetivos.....	84
6.4.1 Objetivo general.....	84
6.4.2 Objetivos específicos.....	84
6.5 Análisis de factibilidad.....	85
6.6 Fundamentación científica	86
6.6.1 Guía didáctica.....	86
6.6.2 Corrección y prevención de la disgrafía.....	87
6.6.3. Mejora de la escritura.....	88
6.7 Metodología-modelo operativo.....	91
6.8 Programación de la capacitación n°1.....	92
6.9 Administración de la propuesta.....	95
6.10 Previsión de la evaluación.....	95
6.11 Descripción de la propuesta.....	96
BIBLIOGRAFÍA.....	149
ANEXOS.....	152
Anexo 1: lista de cotejo para evaluar el dictado.....	152
Anexo 2: lista de cotejo para evaluar la copia	154
Anexo 3: croquis de la institución.....	155
Anexo 4: evidencias.....	156

ÍNDICE DE GRÁFICOS

Gráfico N° 1	Árbol de problemas.	6
Gráfico N° 2	Categorías fundamentales.	20
Gráfico N° 3	Constelación de ideas de la variable independiente.	21
Gráfico N° 4	Constelación de ideas de la variable dependiente.	22
Gráfico N° 5	Postura	58
Gráfico N° 6	Forma de tomar el lápiz	59
Gráfico N° 7	Grafías definidas	60
Gráfico N° 8	Dibuja cada letra en un cuadro.	61
Gráfico N° 9	Sonido con letras.	62
Gráfico N° 10	Rapidez y fluidez.	63
Gráfico N° 11	Letras en una sola dirección	64
Gráfico N° 12	Letra legible.	65
Gráfico N° 13	Signos caligráficos.	66
Gráfico N° 14	Relación texto copia	67
Gráfico N° 15	Traza grafías en el espacio correcto.	68
Gráfico N° 16	Entiende lo que escribe.	69
Gráfico N° 17	Copia palabra por palabra.	70
Gráfico N° 18	Lee lo que escribió	71
Gráfico N° 19	Dictado y Copia	72
Gráfico N° 20	Aprendizaje	73
Gráfico N° 21	Campana de Gauss	78

ÍNDICE DE CUADROS

Cuadro N° 1 Tabla de población.	53
Cuadro N° 2 Operacionalización de la variable independiente.	54
Cuadro N°3 Operacionalización de la variable dependiente.	55
Cuadro N° 4 Plan de recolección de información.	56
Cuadro N° 5 Postura	58
Cuadro N° 6 Forma de tomar el lápiz	59
Cuadro N° 7 Grafías definidas	60
Cuadro N° 8 Dibuja cada letra en un cuadro.	61
Cuadro N° 9 Sonido con letras.	62
Cuadro N° 10 Rapidez y fluidez.	63
Cuadro N° 11 Letras en una sola dirección.	64
Cuadro N° 12 Letra legible.	65
Cuadro N° 13 Signos caligráficos.	66
Cuadro N° 14 Relación texto copia	67
Cuadro N° 15 Traza grafías en el espacio correcto.	68
Cuadro N° 16 Entiende lo que escribe.	69
Cuadro N° 17 Copia palabra por palabra.	70
Cuadro N° 18 Lee lo que escribió	71
Cuadro N° 19 Dictado y Copia	72
Cuadro N° 20 Aprendizaje	73
Cuadro N° 21 Frecuencias observadas	76
Cuadro N° 22 Cálculos estadísticos frecuencias esperadas.	77
Cuadro N°23 Tabla de frecuencias observadas y esperadas Prueba del chi – cuadrado.	77
Cuadro N° 24 Modelo Operativo.	91
Cuadro N° 25 Programación de la capacitación.	92
Cuadro N° 26 Planificación.	93
Cuadro N° 27 Planificación.	94
Cuadro N° 28 Administración de la propuesta.	95
Cuadro N° 29 Prevención de la evaluación.	95
Cuadro N° 30 Ejercicio 4	148

UNIVERSIDAD TÉCNICA DE AMBATO
FACULTAD DE CIENCIAS HUMANAS Y DE LA EDUCACIÓN
CARRERA DE EDUCACIÓN BÁSICA
MODALIDAD SEMIPRESENCIAL

RESUMEN EJECUTIVO

Tema: “LA DISGRAFÍA Y EL APRENDIZAJE SIGNIFICATIVO EN LA ESCRITURA DE LOS NIÑOS Y NIÑAS DEL TERCER AÑO DE EDUCACIÓN GENERAL BÁSICA DE LA UNIDAD EDUCATIVA “ISIDRO AYORA” DEL CANTÓN LATACUNGA DE LA PROVINCIA DE COTOPAXI”

Autora: Marcia Elizabeth Chasiluisa Chiluisa.

Tutora: Dra.Mg. Lozada Figueroa Ruth Nelly.

En las instituciones educativas del país existen diferentes problemas de aprendizajes que están emergentes en los niños/as, uno de ellos es la Disgrafía siendo un trastorno que está afectando al aprendizaje significativo en la escritura, como la confusión y omisión de las letras, palabras o sílabas, dificultades perceptivas, motrices y de lateralización provocando tensión en el estudiante. Se podría decir que existen dos tipos de Disgrafía, la motriz y la específica, las que provoca en los niños/as una escritura defectuosa, desencadenando alteraciones como la fobia escolar y los estados de ánimo. La raíz del problema de la Disgrafía, se podría decir que nace por la falta de interés o preocupación del docente por realizar actividades improvisadamente, el cual va ocasionado en los niños/as problemas graves en el aprendizaje significativo de la escritura, impidiendo su desarrollo cognitivo y motriz, otro de los factores del problema sería por el desconocimiento de los nuevos métodos y técnicas innovadoras, los cuales ayudan a desarrollar sus habilidades y destrezas, por esta razón es importante esta investigación que ayudará a mejorar el aprendizaje significativo en la escritura.

Palabras claves: **Disgrafía, Trastorno, Bajo Rendimiento, Aprendizaje, Significativo.**

TECHNICAL UNIVERSITY OF AMBATO
FACULTY OF HUMANITIES AND EDUCATION
CARRER OF BASIC EDUCATION
DISTANCE LEARNING

EXECUTIVE SUMMARY

Topic: “DYSGRAPHIA AND MEANINGFUL LEARNING IN WRITING CHILDREN OF THE THIRD YEAR OF BASIC EDUCATION GENERAL EDUCATION UNIT “ISIDRO AYORA” CANTON LATACUNGA COTOPAXI PROVINCE”

Author: Marcia Elizabeth Chasiluisa Chiluisa.

Tutora: Dra.Mg. Lozada Figueroa Ruth Nelly.

In educational institutions of the country there are different problems learnings that are emerging in children / as one of them is the dysgraphia being a disorder that is affecting the significant learning in writing, as confusion and omission of letters, words or syllables, perceptual, motor and lateralization difficulties causing tension in the student. You could say that there are two types of dysgraphia, motor and specific, which causes in children / as a faulty script, triggering alterations such as school phobia and moods. The root of the problem of dysgraphia, you could say that is born from lack of interest or concern of teachers for activities extemporaneously, which is caused in children / as serious problems in meaningful learning of writing, preventing cognitive development and driving, another factor the problem would be the lack of new methods and innovative techniques, which help to develop their skills, therefore it is important this research to help improve meaningful learning in writing.

Keywords: Dysgraphia, Disorder, Poor Performance, Learning, Significant.

INTRODUCCIÓN

El estudio del problema de la Disgrafía se realizó con el único propósito de ayudar a los niños/as de la Unidad Educativa "Isidro Ayora" a prevenir y corregir la disgrafía, ya que afecta gravemente en su calidad de escribir provocando una letra ilegible, omisión y confusión de letras, sílabas y palabras.

Este trabajo de investigación consta de los siguientes capítulos y contenidos:

El capítulo 1 Titulado el problema aborda la problemática a nivel macro, meso y micro, analiza críticamente la situación, formula la interrogante principal, delimita y justifica el porqué de su realización; finalmente describe los propósitos del estudio.

Capítulo 2 Marco Teórico en el que se desarrollan los antecedentes investigativos, fundamentaciones filosófica y legal para pasar a la descripción teórica de las variables finalizando con el planteamiento de la hipótesis y señalamiento de variables de la investigación.

Capítulo 3 Metodología en el que se da a conocer el enfoque, modalidad y nivel o tipo de investigación; se detalla la población y muestra a investigar; la Operacionalización de variables y el plan de recolección y procesamiento de la información.

Capítulo 4 En el que se realiza el análisis e interpretación de la información de campo recopilada y se culmina con la verificación de la hipótesis.

Capítulo 5 Es decir, las conclusiones y recomendaciones

Capítulo 6 La Propuesta en el que se explica adecuadamente la propuesta de solución a la que se llega con la investigación.

CAPÍTULO 1

EL PROBLEMA DE INVESTIGACIÓN

1.1.- TEMA.

“LA DISGRAFÍA Y EL APRENDIZAJE SIGNIFICATIVO EN LA ESCRITURA DE LOS NIÑOS Y NIÑAS DEL TERCER AÑO DE EDUCACIÓN GENERAL BÁSICA DE LA UNIDAD EDUCATIVA “ISIDRO AYORA” DEL CANTÓN LATACUNGA DE LA PROVINCIA DE COTOPAXI”

1.2. PLANTEAMIENTO DEL PROBLEMA

1.2.1.- Contextualización.

En el Ecuador el Ministerio de Educación según el informe de Estadísticas Educativas de los Indicadores – (Marzo 2015) afirma que “Se emprendió desde el año 2012 el proceso de reordenamiento de la oferta educativa (pag.24), lo que generó la disminución del número de instituciones educativas, según los datos arrojados por MineDuc “desde el 2009 existían 25.819 instituciones educativas hasta el 2014 disminuyó hasta el 22.687”, en consecuencia, los estudiantes de las instituciones educativas cerradas, fueron reubicados en otras instituciones, ocasionando un alto número de estudiantes en cada aula, disminuyendo la calidad de aprendizajes, ya que por la cantidad de estudiantes los docentes trabajan de forma global y concreta, sin detenerse en estudiantes que presenten problemas de aprendizaje.

Según el Diario El Mercurio (2015) “Senescyt detectó que 30 % de estudiantes no culmina por problemas al escribir” (pag.12), este problema

se podría decir que viene acareando desde los primeros años de escolaridad por vacíos pedagógicos, según Manuel Villavicencio, catedrático de la carrera de Lengua y Literatura de la Universidad de Cuenca afirma, que el porcentaje que dio a conocer el Senescyt se debe por “Las reformas educativas que se implementaron desde el Ministerio de Educación ya tiene que ver con el lenguaje, la comunicación y la escritura académica; empero, desde los libros del magisterio, no tienen propuestas ni metodologías entorno a la escritura académica” (pag.12), frente a este problema los docentes deben tener responsabilidad al educar especialmente en el nivel primario, su tarea es de enseñar a escribir y leer bien, ya que son dos destrezas fundamentales para el desarrollo del ser humano, para llenar los vacíos pedagógicos investigadores como Frank Smith (1983), Emilia Ferreiro, Ana Teberosky (1979) y Margarita Gómez (1982), todos ellos desarrollaron una mirada pedagógica, basada en un enfoque constructivista para adoptar estrategias de apoyo en el aula a niños que han sido diagnosticados con problemas de aprendizaje especialmente en la expresión escrita.

Las estadísticas del Instituto Nacional de Estadísticas y Censos (INEC) sobre los niveles de lectura en el Ecuador, en el 2012, muestran que el 27% de los ecuatorianos no tiene el hábito de leer, ni escribir bien. – Según la Senescyt, las fallas de los estudiantes al dar los exámenes de exoneración o acceso para los programas de becas, provienen de los campos del lenguaje, la escritura y la lectura.

En la provincia Cotopaxi según el Diario la Gaceta el Distrito Educativo 05D04 Pujilí-Saquisilí “Realizó un evento zonal llamado Clubes Escolares de Aprendizajes Significativos el 6 de julio del 2015, cumpliendo las políticas del Ministerio de Educación”, (págs.12-13), con el objetivo de crear espacios de aprendizajes significativos para los estudiantes, ya que en la provincia se ha detectado altos índices de bajo rendimiento escolar,

debido a que los educandos aprenden de forma memorística y no aprenden con una metodología adecuada donde dé un aprendizaje significativo, afirma la Sra. Paulina Bravo Directora Técnica de Área Distrito Educativo Intercultural y Bilingüe, siendo el docente el responsable de mejorar su práctica pedagógica, siguiendo un proceso de enseñanza y aprendizaje el cual comprende en guiar, orientar, facilitar y meditar los aprendizajes significativos en los educandos enfatizando el aprender a aprender en forma autónoma independientemente de las situaciones de enseñanza, de esta manera el docente debe adoptar estrategias diversas según las necesidades e intenciones deseadas que le permita atender los diferentes estilos y ritmos de aprendizaje de sus educandos.

En la Unidad Educativa “Isidro Ayora” de la ciudad de Latacunga, el psicólogo Dr. José Guevara diagnosticó problemas de escritura a los niños y niñas del tercer y cuarto año de Educación General Básica, de 52 estudiantes; 12 presentan un trastorno en la escritura, bajo esta cifra esto no deja de ser alarmante pese a considerarse uno de los problemas más comunes en el ámbito educativo, ya que la escritura es la base de las habilidades del lenguaje y por lo tanto es importante superar la dificultad para prevenir futuros problemas que pueden agravarse en años superiores, donde explica que es notorio encontrar niños y niñas con las siguientes características como: el no sostener el lápiz de la manera correcta para la escritura, la no observancia de los rasgos característicos de cada grafía, escasa uniformidad de la letra, la mala utilización de los renglones, los espacios entre palabra y palabra.

En la institución se pretende capacitar a los docentes con metodologías que ayuden a fortalecer la escritura, donde se doten de aportes éticos responsables orientados a la atención del problema, delimitando aspectos positivos dentro de la escritura diaria de los niños y niñas y

suprimiendo de la mejor manera los errores que se puedan cometer en el transcurso de la misma, ya que la mayoría de los estudiantes de esta institución llegan al final de la educación primaria sin poder leer o escribir adecuadamente, por eso es importante corregir lo más pronto esta dificultad ya que influye negativamente en el aprendizaje significativo de la escritura; en donde el estudiante muchas veces puede ser objeto de burla por parte de sus compañeros (as) afectando su desarrollo emocional.

Con esto queda claro que el problema de disgrafía en los niños y niñas se deriva de diferentes factores que están presentes y son tratables, recalando que ninguno de los educandos con esta dificultad de aprendizaje ha tenido un historial de problemas de necesidades educativas especiales, lo cual se puede notar que este problema no está ligado en su totalidad a un problema neuronal o psíquico.

Árbol del problema



Gráfico N° 1 Árbol de problemas.

Fuente: Investigador

Elaborado por: Chasiluisa Chiluisa Marcia Elizabeth.

1.2.2 Análisis Crítico.

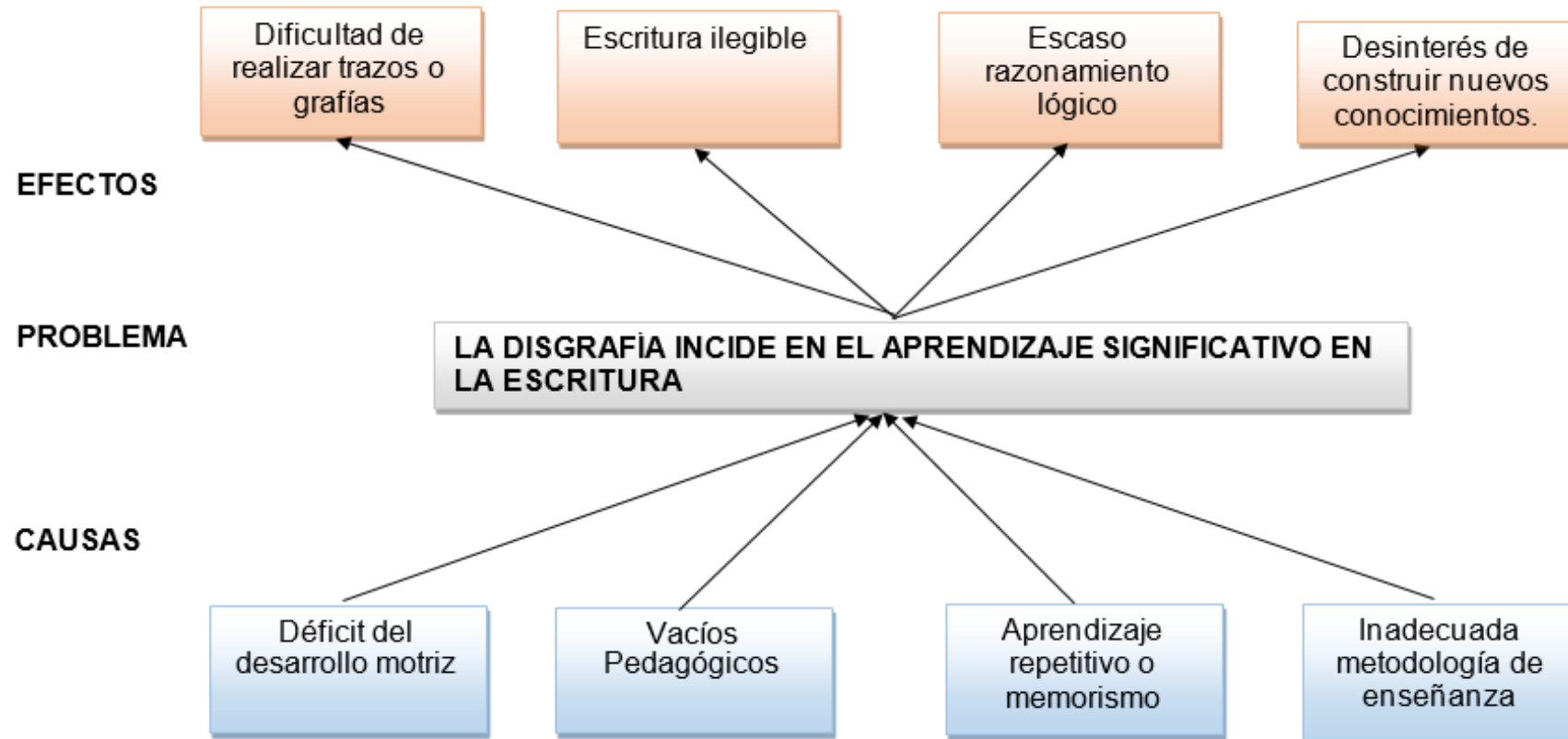
Los niños y niñas de la Unidad Educativa “Isidro Ayora”, el cantón Latacunga tienen un déficit en el desarrollo motriz en donde se ha podido observar que afecta en el aprendizaje significativo de la escritura, dando como efecto una dificultad de realizar trazos y rasgos caligráficos.

Cuando existen vacíos pedagógicos desde los primeros años de escolaridad, accionados por el desinterés de los docentes, aparecen problemas de aprendizajes y el más notorio es en la expresión escrita, dando como efecto una escritura ilegible o defectuosa ocasionando dificultad de entender lo escrito.

Por otro lado, el aprendizaje simplemente repetitivo o memorístico, obliga a los niños y niñas a memorizar la información recibida, sin posibilidad de dejarles razonar y descubrir un aprendizaje significativo.

Los docentes presentan una inadecuada metodología de enseñanza hacia los niños y niñas, llevándolos al desinterés de construir nuevos conocimientos ya que la actitud por parte del docente, tendrá gran influencia en el educando en su formación académica.

Cada una de estas causas y efectos nos dan a conocer que existe la presencia de la disgrafía e influye en el aprendizaje significativo en la escritura de los niños y niñas del tercer año de Educación General Básica de la Unidad Educativa “Isidro Ayora” del cantón Latacunga.

1.2.3.- Prognosis

La disgrafía es un problema desde hace muchos años atrás y sigue existiendo en la actualidad, por esta razón existe más información de cómo prevenir o dar un adecuado tratamiento a este problema, ya que los más afectados son principalmente los niños y niñas, cabe recalcar que el aprendizaje significativo de la escritura es el principal medio de comunicación para transferir ideas y conocimientos, es por eso que los docentes deben implementar técnicas innovadoras para contrarrestar este problema de aprendizaje, en caso de no dar solución, los niños y niñas continuarán con los rasgos caligráficos defectuosos, sin respetar la distancia entre letras, palabras, líneas y párrafos, esto generará la omisión de letras, sílabas o palabras, así dificultando la comprensión de lo escrito.

El no comprender el escrito redactado de sí mismo, el niño o la niña presentarán dificultades en los aprendizajes, como confusión al no saber lo correcto o incorrecto de los escritos, en algunos casos se puede presentar burlas por parte de sus compañeros (as) al saber que son dueños de sus escritos y no lo pueden leer o transmitir sus ideas de forma correcta.

Los niños y niñas deben obtener una adecuada educación desde el inicio estudiantil, como la enseñanza a escribir de forma correcta, ya que escritura es el camino enérgico que llevará a los educandos con facilidad a construir nuevos conocimientos para toda su vida estudiantil y personal.

1.2.4. Formulación del Problema.

¿La disgrafía incide en el aprendizaje significativo en la escritura de los niños y niñas del tercer año de la Unidad Educativa “Isidro Ayora”?

1.2.5.- Preguntas directrices.

¿Existen niños y niñas que padecen de disgrafía en la Unidad Educativa “Isidro Ayora”?

¿Los docentes aplican estrategias para desarrollar un aprendizaje significativo?

¿Cuáles son las alternativas de solución ante la disgrafía y el aprendizaje significativo en la escritura?

1.2.6- Delimitación.

Delimitación del contenido.

Campo: Educativo

Área: Lengua y Literatura

Aspecto: La Disgrafía y el aprendizaje significativo en la escritura

Delimitación Espacial

La investigación se desarrollará en la escuela Isidro Ayora de la ciudad de Latacunga de la provincia de Cotopaxi, con los niños y niñas del tercer año de Educación General Básica.

Delimitación Temporal

El trabajo investigativo se efectuara en el segundo quimestre del periodo escolar septiembre 2015 hasta julio 2016

1.3.- Justificación.

El presente trabajo de investigación es de mucha **importancia**, porque tiene la finalidad de contribuir con soluciones alternativas a la problemática, que presentan los niños y niñas del tercer año de la escuela Isidro Ayora ubicado del cantón Latacunga, de la provincia de Cotopaxi, donde se pudo apreciar que existe una gran demanda con dificultades de aprendizaje, como la disgrafía, la que afecta a la calidad de la escritura, que impide al estudiante desarrollar sus habilidades al máximo, en las distintas materias académica.

Esta investigación será para el **beneficio** de los niños y niñas con el fin de mejorar su caligrafía, de igual forma ayudara a los docentes a prevenir y tratar esta dificultad, a través de actividades innovadoras que se implementara, formando nuevas generaciones con buenas bases de escritura, siendo personas útiles para la sociedad, así mejorando el país donde haya más oportunidades de salir adelante, tanto en lo personal como en lo colectivo.

El trabajo de investigación posee alto **impacto** social, puesto que el cambio en el nivel Educativo exige que se cumpla con las normas políticas del Buen Vivir, por ejemplo; en el área de Lengua y Literatura, donde se plantea que el docente desarrolle un proceso comunicativo con todas las estrategias que la conforman, preparando al alumnado para ser escritores eficientes de todo tipo de textos en todos los roles sociales, por esta razón deben dar cumplimiento a estas políticas para lograr un

aprendizaje significativo en todos nuestros estudiantes, quienes posteriormente se convertirán en pioneros del desarrollo del país.

Es **factible** la realización del presente trabajo, porque sus integrantes estarán prestos a apoyar con esta propuesta, cuyo beneficio será globalizado, para esta investigación se dispondrá del financiamiento económico de la autora; la bibliografía, pues se cuenta con la información científica en textos del Ministerio de Educación, Fortalecimiento curricular, artículos y publicaciones; y lo legal por la Ley Orgánica de Educación Intercultural (LOEI).

1.4.- Objetivos.

1.4.1. General

- Investigar si la disgrafía incide en el aprendizaje significativo en la escritura de los niños y niñas del tercer año de Educación General Básica de la Unidad Educativa “Isidro Ayora”.

1.4.2. Específicos

- Detectar si los niños y niñas padecen de disgrafía en la Unidad Educativa “Isidro Ayora”.
- Verificar si los docentes aplican estrategias para desarrollar un aprendizaje significativo.
- Proponer una alternativa de solución sobre estrategias para mejorar la disgrafía y el aprendizaje significativo.

CAPÍTULO 2

EL MARCO TEORICO

2.1 ANTECEDENTES INVESTIGATIVOS.

Para la presente investigación se ha obtenido trabajos con similitud al tema, con el propósito de indagar la existencia de trabajos de grado iguales o parecidos al presente problema que se plantea, teniendo como resultado carencia de estos trabajos de investigación relacionados con el tema, de lo cual se desprende la originalidad en el desarrollo del presente trabajo investigativo.

INCIDENCIA DE LA DOMINANCIA LATERAL EN LA DISGRAFÍA MOTRIZ DE LOS NIÑOS/AS DE TERCER AÑO DE EGB DE LA ESCUELA “MANUEL DE JESÙS CALLE” DE LA CIUDAD DE QUITO. AÑO 2011 – 2012 Y PROPUESTA DE UN GUÍA METODOLÓGICA PARA INTERVENIR EN LA DISGRAFÍA MOTRIZ.

- La mayoría los niños presentan errores en las características del grafismo en la escritura espontánea: el tamaño en las letras no están dentro del promedio normal, no respetan el mantenimiento de las tres zonas, realizan soldaduras o rectificaciones sobre las letras ya escritas. Además presentan irregularidad entre las líneas, arcos distorsionados y cambios de dirección de las letras verticales.
- Es importante mencionar que al momento de escribir la mayoría de niños(as) no mantienen la postura corporal adecuada, así como de la hoja y el útil escritor para desarrollar el proceso de la escritura. (Cisneros., 2012)

La investigación realizada en la Universidad Central del Ecuador identifica errores de grafismos en los escritos espontáneos de los niños y niñas, cambio de la direccionalidad de las letras, soldaduras y rectificaciones en los escritos, esta información y datos lo ha logrado mediante copia y dictado. Además con omisiones, adiciones, uniones y fragmentos. En el momento de escribir se nota la mala postura de los estudiantes.

La disgrafía y su influencia en el proceso enseñanza aprendizaje de los estudiantes del cuarto año "A" de Educación Básica del Centro Educativo particular bilingüe Pelileo del cantón "Pelileo", provincia de Tungurahua.

- Los maestros tienen muchos años de experiencia pero no han actualizado sus conocimientos, practican los mismos métodos aprendidos hace años sin tener apertura a los nuevos descubrimientos y, peor aún sin tener en cuenta al grupo audio: el mismo método es utilizado para todos por igual ocasionándose así un déficit en el aprendizaje de los estudiantes.
- Los alumnos del Centro Educativo Particular "Pelileo" han perdido el interés por la escritura por falta de motivación y práctica dentro y fuera del aula obteniendo así niños con bajo rendimiento en todas las áreas, por lo que son muy poco analíticos y reflexivos. (Quilligana, 2014)

El problema de disgrafía se da por factores motrices, perceptivos y la lateralidad. La escasez de hábitos de escritura y lectura tanto en el aula como en la casa también dan paso a la existencia de disgrafía motriz. Y algo que resalta es la inadecuada metodología utilizada por el docente, el no corregir a tiempo la inadecuada presión del lápiz dando origen a una ilegibilidad de la letra

La disgrafía y su influencia en el proceso de lecto escritura de los discentes de tercer grado de la escuela de Educación Básica Luis Godín de la parroquia de Yaruquí, cantón Quito, provincia de Pichincha.

- Los estudiantes no presentan una buena escritura lo cual dificulta el que otras personas entiendan lo que ellos escriben ni puedan adaptarse al contexto de su aula, ni del resto de la población estudiantil.
- La lectura y escritura, si no se le pone interés o incluso recibe poca atención en el desarrollo de los procesos evaluados no recoge información de su labor cotidiana, mucho menos emite juicios de valor o toma de decisiones para el avance del proceso del aprendizaje. (Puma & Ruiz , 2015)

Si no se tiene una buena caligrafía, para otras personas es difícil entender lo que desean transmitir a través de la escritura, por eso es esencial que los estudiantes aprendan métodos didácticos, las cuales les impulse a ir eliminando este problema, facilitando su aprendizaje.

2.2 FUNDAMENTACION FILOSÓFICA

Fundamentando con el paradigma crítico propositivo. Crítico porque se busca dar una opinión coherente al problema de disgrafía y propositivo porque además de dar nuestra opinión también se dará alternativa de solución para este problema en la escritura de los niños y niñas de la Unidad Educativa “Isidro Ayora”.

La ruptura de la dependencia y transformación social requiere de alternativas coherentes en investigación; una de ellas es el enfoque crítico-propositivo. Crítico porque cuestiona los esquemas molde de hacer investigación que están comprometidas con la lógica instrumental del poder; porque impugna las explicaciones reducidas a casualidad lineal. Propositivo en cuanto la investigación no se detiene en la contemplación pasiva de los fenómenos, sino que además plantea alternativas de solución construidas en un clima de sinergia y pro actividad. (Herrera, Medina, & Naranjo, 2010)

El afianzar el paradigma crítico–propositivo para esta investigación permitirá interpretar, comprender y explicar el fenómeno que originó el problema a investigar, posteriormente servirá de guía para plantear y proponer alternativas de solución al problema en este caso la disgrafía.

2.2.1 Fundamentación Pedagógica.

Villarini cita a: (Jean William Fritz Piaget La epistemología genética, 1986).

Todo ser humano desarrolla la capacidad para pensar a partir de unas ciertas condiciones biológicas naturales e histórico-culturales. Como parte de sus procesos de adaptación natural y apropiación cultural, el ser humano desarrolla funciones mentales superiores como lo son la percepción, la memoria, la solución de problemas y la toma de decisiones. El proceso por el cual se constituye un mundo significativo para el sujeto es el mismo por el cual se constituye el sujeto. “A lo largo de su desarrollo el sujeto va elaborando no sólo sus conocimientos, sino también las estructuras o mecanismos mediante los cuales adquiere esos conocimientos, es decir construye su conocimiento del mundo, pero también su propia inteligencia. (Villarini Jusino , 2011)

La diversidad de mentes que están reunidas en un aula escolar hace que pensemos de mil maneras buscando millones de métodos con el afán de llegar a la enseñanza-aprendizaje de cada uno de ellos. Siendo conscientes que el ser docente es transformarse en un patrón, un patrón a seguir por ende se buscará la perfección en el trabajo como docentes. Sin olvidar que todo el entorno influye en la educación y formación de los niños y niñas.

Los niños y niñas se adaptan a lo que se le enseñe u observe siendo antes de su propio conocimiento lo que exige es el compromiso de las personas a cargo de la educación, sean conscientes de su éxito o fracaso.

La teoría de Piaget trata en primer lugar los esquemas, ejemplo (el niño coge un objeto, lo agita, se lo lleva a la boca...)

Al principio los esquemas son comportamientos reflejos, pero posteriormente incluyen movimientos voluntarios, hasta que tiempo después llegan a convertirse principalmente en operaciones mentales. Con el desarrollo surgen nuevos esquemas y los ya existentes se reorganizan de diversos modos. Esos cambios ocurren en una secuencia determinada y progresan de acuerdo con una serie de etapas.

En la base de este proceso se encuentran dos funciones denominadas asimilación y acomodación, que son básicas para la adaptación del organismo a su ambiente. Esta adaptación se entiende como un esfuerzo cognoscitivo del individuo para encontrar un equilibrio entre él mismo y su ambiente.

(Larrocha , Álvarez, Moscoso, González , & Leo, 2011)

La pedagogía utilizada en las aulas escolares debe ser adaptable a los niños, no el niño a la pedagogía, permitiendo que los niños sean los creadores y descubridores del conocimiento, que se sientan parte de ella y dueños. Como pedagogos se debe tener buenas bases y conocimientos utilizados y útiles para el presente y a futuro, teniendo muy presente que el ser humanos es un ser flexible en cuando a adquirir conocimientos.

El emplear técnicas y estrategias novedosas para los niños permitirá fácil adquisición de los contenidos.

2.2.2 Fundamentación Axiológica.

La ética docente debe ser impecable, la estética de enseñanza también. Como docentes se está consiente que el transmitir conocimientos no lo es todo, la vocación está ligada a la formación del ser humano con valores positivos que ayuden a una convivencia amena.

Las familias actuales están pasando una crisis en los valores, que en tiempos pasados eran de gran ayuda en la educación de los niños, hoy en día esta crisis afecta la enseñanza-aprendizaje.

Docente este problema está en cada aula, lo cual se debe dar lucha para la erradicación y búsqueda del buen vivir. "Marvin Berkowitz "Todos los grandes educadores, desde Platón en adelante, han reconocido que las comunidades justas son necesarias para el desarrollo moral de las personas y para el futuro de una sociedad basada en la equidad y la amistad cívica". (Fonseca Ruiz , 2003)

Citando a Rollano Vilaboa, D (2005) dice que "la educación en valores es como el proceso que ayuda a las personas, en este caso los alumnos, a construir racional y autónomamente sus valores; es decir, que capacita a los seres humanos para conseguir aquellos mecanismos cognitivos y afectivos que, en completa armonía, le ayuden a convivir en equilibrio, y la comprensión necesaria para integrarlos como individuos pertenecientes a una sociedad y como seres únicos, en el mundo que los rodea".(Cuauro, Salas, & Salazar, 2013)

Es una gran incógnita y lleva a la búsqueda de la culpabilidad a quien corresponde la educación en valores, será del docente netamente o de los padres. Desde mi punto de vista las dos partes están ligadas.

En la actualidad es muy común ver que el saludo cordial y ameno que se escuchaba entre la sociedad se está perdiendo, tal vez crean que esto no afecta en nada pero es el resultado de que los niños, niñas jóvenes y

adultos poco caso hacemos a un saludo cordial, a un gracias, por favor entre otras palabras mágicas. Que inconscientemente está afectando en la educación de los niños tanto moral como teórica–práctica. El saludo y como hablar es el regalejo de tu educación y autoestima.

2.3 FUNDAMENTACION LEGAL

El estado se ha encargado de crear leyes, reglamentos, a favor de la educación, siendo la ley macro con la Constitución del Ecuador, en las cuales se tomó lo siguiente:

REGIMEN DEL BUEN VIVIR, Sección Primera de Educación artículos 343, 347 literal 11 sobre el progreso de la educación, con la participación de estudiantes, padres de familia, docentes y comunidad dice lo siguiente:

CONSTITUCION DEL ECUADOR

TITULO VII

REGIMEN DEL BUEN VIVIR

Capitulo primero

Inclusión y equidad.

Sección primera

Educación

Art. 343.- El sistema nacional de educación tendrá como finalidad el desarrollo de capacidades y potencialidades individuales y colectivas de la población, que posibiliten el aprendizaje, y la generación y utilización de conocimientos, técnicas, saberes, artes y cultura. El sistema tendrá como centro al sujeto que aprende, y funcionará de manera flexible y dinámica, incluyente, eficaz y eficiente.

El sistema nacional de educación integrará una visión intercultural acorde con la diversidad geográfica, cultural y lingüística del país, y el respeto a los derechos de las comunidades, pueblos y nacionalidades.

Art. 347 literal 11. Garantizar la participación activa de estudiantes, familias y docentes en los procesos educativos. (Constitución de la República del Ecuador, 2008, pág. 109)

Esto deja en claro que la enseñanza-aprendizaje además de teórica debe ser práctica siendo el centro del mismo los niños y niñas. El docente debe

convertirse y ser un pedagogo con vocación que busque la excelencia en la enseñanza aprendizaje de cada niño y niña.

La dinámica llega a ser una técnica llena de oportunidades para explorar las destrezas, sin excluir a nadie del grupo para formar un equipo.

LOEI (Ley orgánica de la educación intercultural) creada en con finalidad de cumplir y hacer cumplir los deberes y derechos sobre la educación de todos los ciudadanos ecuatorianos, garantizar la educación para el pueblo ya que con ella podremos abrir camino y derribar muros en beneficios personales y sociales. La educación es el camino al éxito y al humanismo.

TÍTULO I. De los principios generales. Capítulo Único del Ámbito, Principios y Fines, art 2. Principios literal f. dice lo siguiente:

Art .2. Principios: La actividad educativa se desarrolla atendiendo a los siguientes principios generales, que son los fundamentos filosóficos, conceptuales y constitucionales que sustentan, definen y actividades en el ámbito educativo:

f. Desarrollo de procesos.- Los niveles educativos de vida de las personas, a su desarrollo cognitivo, afectivo y psico-motriz, capacidades, ámbito cultural y lingüístico, sus necesidades y las del país, atendido de manera particular la igualdad real de grupos poblacionales o cuyas desventajas se mantienen vigentes, como son personas y grupos de atención prioritaria previstos en la Constitución de la Republica. (págs. 30, 32)

En el literal f dice que: El gobierno garantizara que las personas obtengan niveles altos de conocimiento, en lo referente a lo cognitivo, efectivo y psicomotriz, sin ninguna discriminación social o cultural, así teniendo todas las personas el mismo derecho a una educación de calidad y calidez.

Art. 228.-Ámbito. Son estudiantes con necesidades educativas especiales aquellos que requieren apoyo o adaptaciones temporales

o permanentes que les permitan o acceder a un servicio de calidad de acuerdo a su condición.

Estos apoyos y adaptaciones pueden ser de aprendizaje, de accesibilidad o de comunicación.

Son necesidades educativas especiales no asociadas a la discapacidad las siguientes:

Dificultades específicas de aprendizaje: dislexia, discalculia, disgrafía, disortografía, disfasia, trastornos por déficit de atención e hiperactividad, trastornos del comportamiento, entre otras dificultades.

En este artículo remarca la disgrafía parte de la disgrafía motriz como una DEA (dificultades específicas de aprendizaje) es parte de las NEE (Necesidad Educativas Especiales) no asociada a una discapacidad, lo que da a notar los problemas de aprendizaje y el apoyo a los mismos, constan en la LOEI vigente.

2.4 CATEGORÍAS FUNDAMENTALES



Gráfico N° 2 Categorías fundamentales.

Fuente: Investigador.

Elaborador por: Chasiluisa Chiluisa Marcia Elizabeth.

2.4.1 Constelación de ideas de la variable independiente.

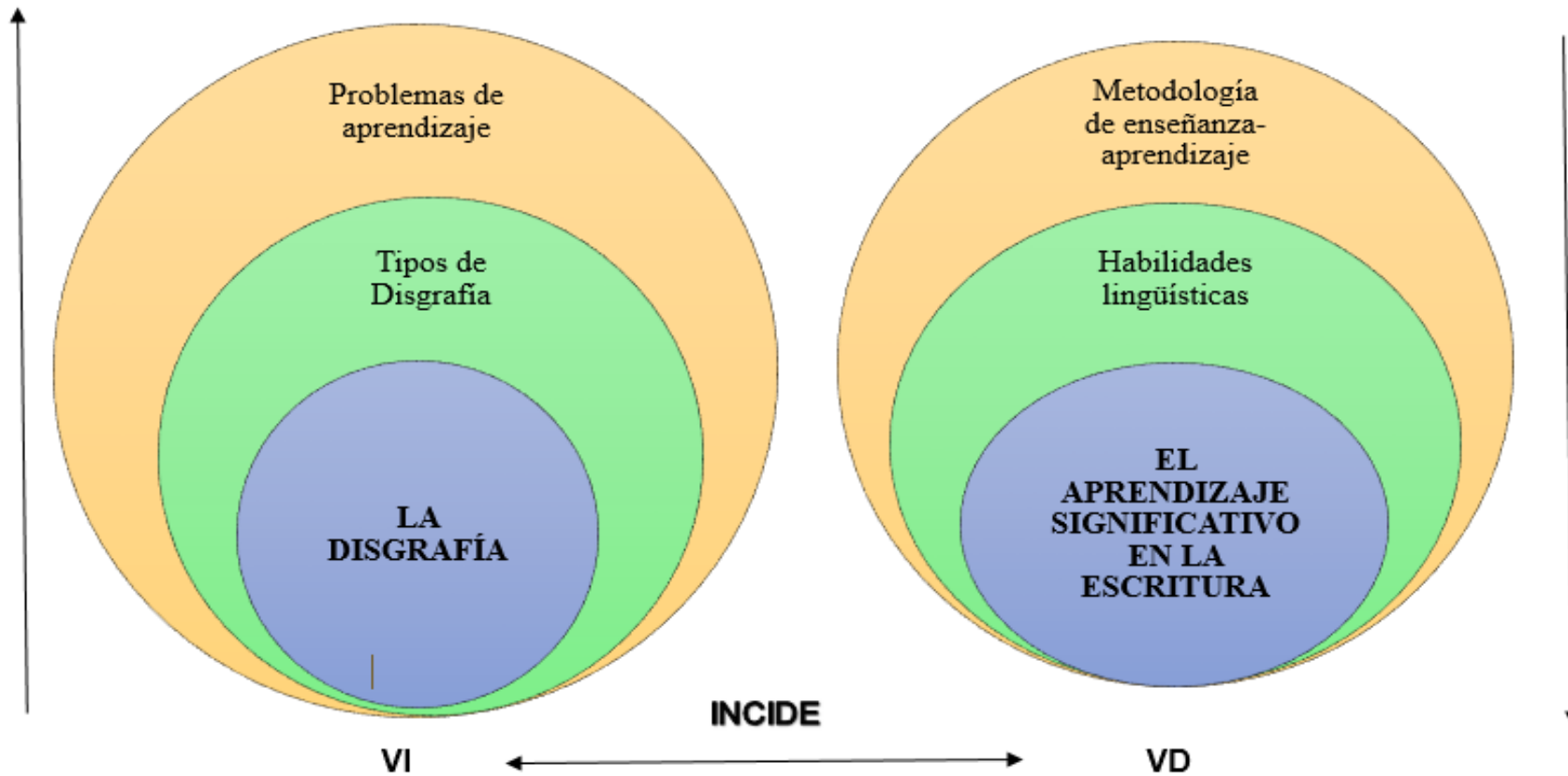

Gráfico N° 3 Constelación de ideas de la variable independiente.

Fuente: Investigador.

Elaborador por: Chasiluisa Chiluisa Marcia Elizabeth.

2.4.2 Constelación de ideas de la variable dependiente.

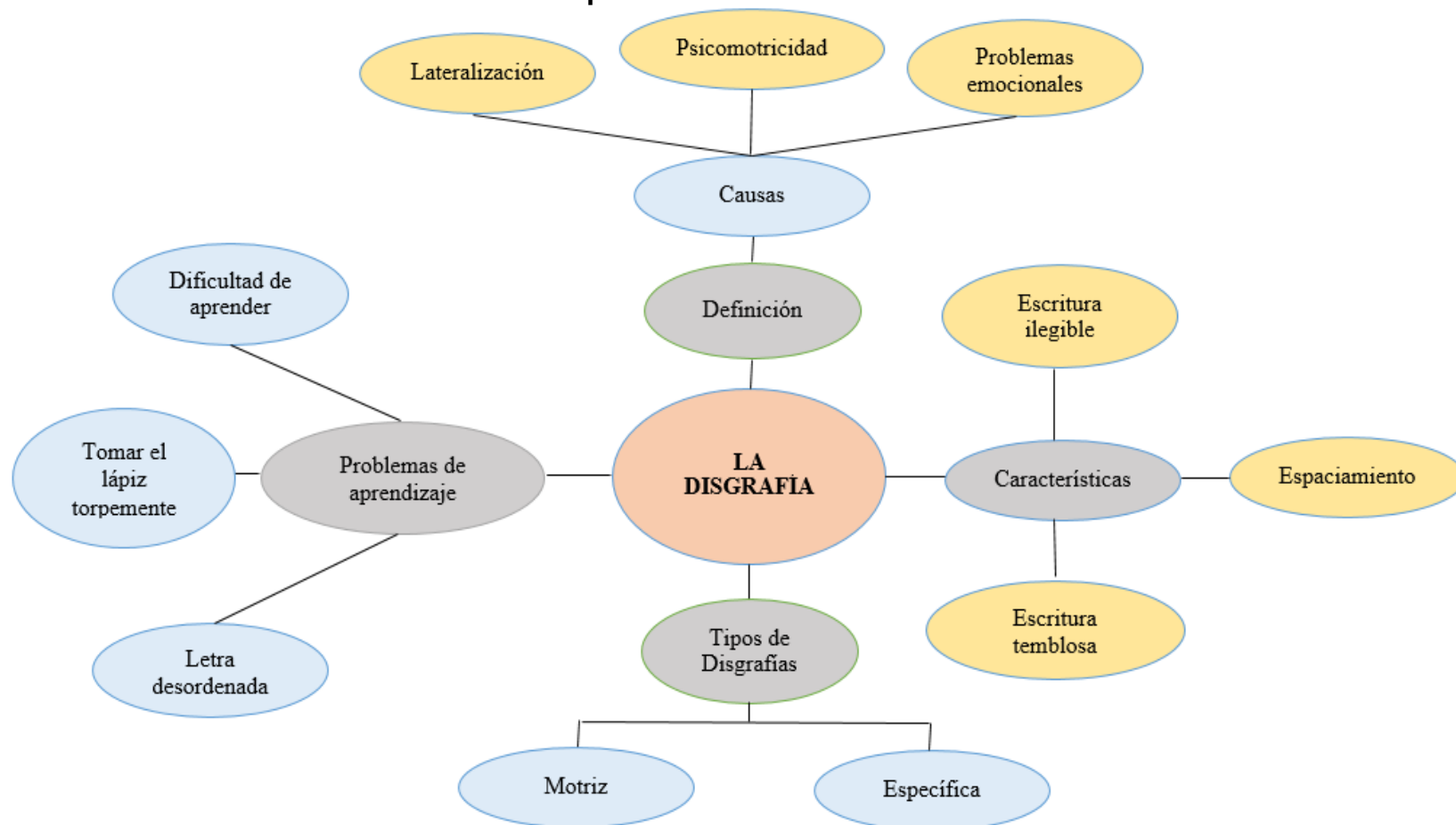

Gráfico N° 4 Constelación de ideas de la variable dependiente.

Fuente: Investigador.

Elaborador por: Chasiluisa Chiluisa Marcia Elizabeth.

2.4.1 DESARROLLO DE CATEGORÍAS FUNDAMENTALES DE LA VARIABLE INDEPENDIENTE

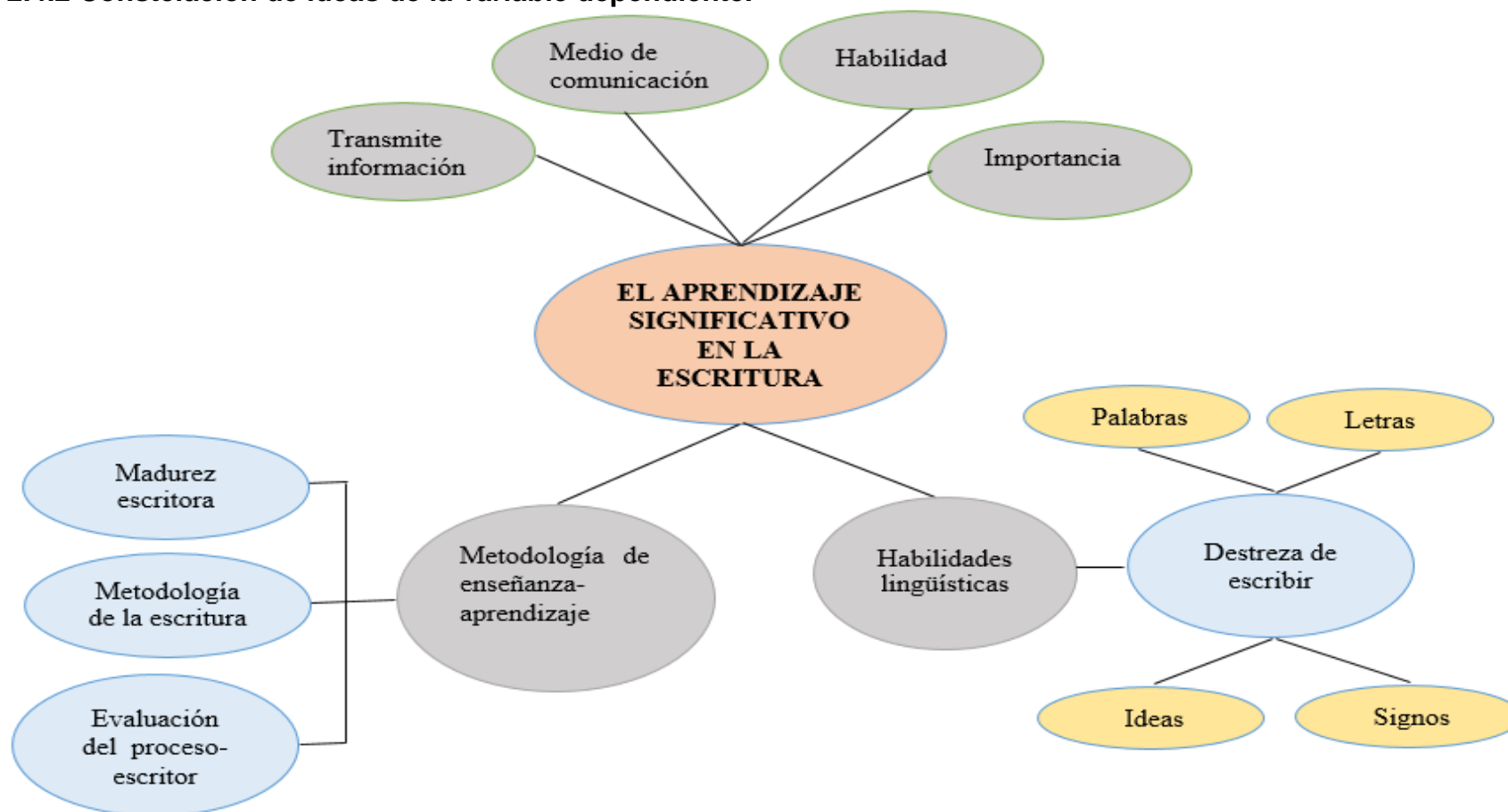
2.4.1.1 LA DISGRAFÍA

Definición

La disgrafía es una dificultad del aprendizaje que afecta a alguna o algunas de las habilidades de procesamiento motrices o de la información que afecta al acto de escribir. Puede conducir a problemas con la ortografía, mala caligrafía y dificultad para plasmar por escrito los propios pensamientos.

Según las investigaciones de varios expertos podemos encontrar algunas definiciones que se mencionan a continuación:

Charles Evans Foundation , (2012) menciona que la Disgrafía es el: “Acto de escribir. Puede llevar a problemas como: la ortografía, mala caligrafía, y dificultad para poner los pensamientos por escrito. Las personas con disgrafía pueden tener dificultades para organizar las letras, números y palabras en un renglón o una página”. (p.16)

En el libro Ajuriaguerra (1977), titulado en su Manual de Psiquiatría Infantil, escribe.” Sera disgráfico todo niño cuya escritura sea defectuosa, si no tiene ningún déficit neurológico o intelectual que lo justifique”. (p.228)

Navate (2002) define a la disgrafía como: “Una escritura defectuosa y poco legible con letras mal formadas o deformadas”. (p.228).

Después de reunir varias definiciones de diferentes autores se puede decir que la disgrafía es un trastorno funcional que perturba la escritura, dificultando de esta manera el normal desarrollo del proceso de enseñanza aprendizaje, podemos diagnosticar cuando el docente observa alteraciones importantes en los dictados, la copia o la escritura espontánea del estudiante. Los estudiantes disgráficos se caracterizan por su falta de legibilidad ya que su grafismo se compone de letras de gran tamaño, inclinadas, deformes, excesivo o poco espaciado entre letras, palabras o renglones, enlaces indebidos entre los grafemas, letras irreconocibles, escritura dificultosa de comprender.

2.4.1.1.1 Características de la disgrafía.

En los niños, la disgrafía se manifiesta a través de diversos síntomas o características que aparecen desde el inicio de la escolarización y aumentan a medida que avanza la escolarización. Por eso se habla de disgrafía evolutiva, diferenciándola de la disgrafía adquirida, que se puede dar incluso en la edad adulta por motivo de alguna lesión, traumatismo o accidente cerebral.

Según González (2012) afirma las siguientes características de la disgrafía.

1. Escritura irreconocible o ilegible o difícilmente legible: fallos en los trazados de las letras. Principalmente las letras más ilegibles suelen ser: e, n, d, t, r, i, a, h, b. Puede relacionar con: una mala terminación en algunos trazos horizontales, con trazos superiores cortos, sustitución de trazos curvos por rectos, con la indiferenciación entre letras mayúsculas y minúsculas y con la escritura en espejo.
2. Trastornos en los trazos, direccionalidad de los giros... Posición inadecuada para escribir, con malos resultados en la efectividad escritora. Los trazos elípticos de algunas letras se realizan de forma inversa, es decir en el mismo sentido de las agujas del reloj.

3. Deterioro progresivo en la calidad y ejecución de la escritura a medida que avanzan en un texto.
4. Trazado de determinadas letras y números de abajo a arriba.
5. Numerosos borroneos.
6. Dificultades para mantenerse en un mismo renglón.
7. Espaciamiento incorrecto de letras, palabras y renglones.
8. Ausencia total o mala conservación de los márgenes.
9. Escritura temblorosa.
10. Letras demasiado grandes o demasiado pequeñas. (p.28).

Las siguientes características de la disgrafía que menciona Gonzales se puede decir que son errores o síntomas que llevan a tener una mala letra, a cansarse y a escribir más despacio, pero además en la mayoría de los casos tienden a escribir de forma desorganizada en la hoja, y en general, tienen dificultades de expresar por escrito su pensamiento como la redacción, la copia o dictado.

2.4.1.1.2. Causas de la disgrafía.

Los expertos no están seguros cuáles son las causas de la disgrafía y de otras dificultades con la expresión escrita. Normalmente, el cerebro toma la información a través de los sentidos y los almacena para usarlos más tarde. Antes que una persona comience a escribir, él rescata la información de su memoria a corto o a largo plazo y la organiza para comenzar a escribir.

González (2012) expresa las causas de la disgrafía.

1. Trastorno de lateralización

El ambidextrismo, es decir, “el uso de ambas manos eficientes para realizar operaciones de manera eficaz con un alto nivel efectivo “ (Padilla, 2010) por eso es una causa frecuente de déficit escritor, debido a que en estos casos no existe una adecuada implantación de la lateralidad manual.

Como consecuencia de este trastorno, que es de naturaleza neurofisiológica (causa), se produce una reducción del potencial intelectual de la persona; La disfuncionalidad en la circulación de los influxos nerviosos origina dificultades de concentración, comprensión, escritura (mala letra), lectura, cálculo, abstracción, matemáticas, etc.

El bajo rendimiento que así se obtiene afecta a la integración y a las relaciones del paciente con su entorno escolar, laboral y familiar, y a su propia autoestima. Es frecuente en el caso de los niños ser considerados holgazanes, perezosos, patosos, tontos... incrementando su cuadro clínico con estados de ansiedad, agresividad o apatía, inseguridad, estrés y depresión. (p.32).

2. Trastornos de la psicomotricidad

Psicomotricidad: “El término Psicomotricidad integra interacciones cognitivas, emocionales, simbólicas y sensorio motrices en la capacidad del ser y la capacidad de expresarse en un contexto” (Asociación Española de Psicomotricidad y Psicomotricistas, 2014).

La Psicomotricidad puede definirse también como una técnica que procura a través del cuerpo y el movimiento favorecer el desarrollo global del niño/a tanto en los aspectos motores como cognitivos y afectivos, apoyándose en la modificación y manipulación de los medios que utiliza.

El objetivo de la Psicomotricidad es la utilización de esta técnica en su doble vertiente:

- La Educativa, como instrumento que posibilite al niño/a unas herramientas para los aprendizajes escolares.
- La Social, como forma de ayudar al niño/a en el mundo de las relaciones con los demás

Cuando el niño tiene problemas funcionales para la escritura. Se diferencian dos grupos principales:

El torpe motor: Su motricidad es débil, fracasando en actividades de rapidez, equilibrio y coordinación fina.

Los Hiperactivos: El niño tiene dificultad para mantener la horizontalidad de las líneas con dimensiones irregulares. (p.33).

3. Problemas Emocionales

Los problemas emocionales se pueden encontrar más en la infancia, con una baja tolerancia a la frustración. Esta frustración aparece en los niños que están aprendiendo a escribir o leer, así afectando no solamente en el aprendizaje, sino ya no son capaces de aprender, de esta manera interfiere en las relaciones sociales.

La escritura inestable, con falta de proporción adecuada, con deficiente espaciación e inclinación es característica de ciertos niños con conflictos emocionales. (p.33).

Con la afirmación de Gonzales podemos decir que las causas de la disgrafía son trastornos que influyen negativamente en la escritura, dando como resultado personas con un inadecuado desarrollo de la psicomotricidad, gruesa y fina al igual las nociones de espacio y lateralidad, así afectando también a la motivación de la persona.

2.4.1.2. TIPOS DE DISGRAFÍAS.

Las disgrafía relacionadas con las dificultades específicas en el aprendizaje de la escritura son las siguientes:

2.4.1.2.1 Disgrafía Motriz:

Narvarte (2010) afirma que: “Son trastornos psicomotores. El niño disgráfico motor comprende la relación entre los sonidos escuchados, y que el mismo pronuncia perfectamente, y la representación gráfica de estos sonidos; pero encuentra dificultad en la escritura como consecuencia de una motricidad deficiente”. (p.228)

Fernández (2009), manifiesta: “La disgrafía motriz, debida a incoordinaciones o alteraciones psicomotrices, las cuales se plasman en aspectos primordiales para la escritura, como movimiento gráficos disociados, tonicidad alterada, signos gráficos indiferenciados, manejo incorrecto del lápiz, etc.”.(p.23).

Según las definiciones de Narvarte y Fernández mencionan que un niño disgráfico motriz es aquel que presenta dificultad al momento de escribir y su caligrafía se caracteriza por ser defectuosa y poco legible con letras

deformadas; requiere de una orientación que le permita ir venciendo dicha dificultad que le impidan un escritura adecuada.

2.4.1.2.1.1 Características de la disgrafía motriz.

Las características de la disgrafía motriz al inicio del aprendizaje hay que comprenderlos como momentos propios del aprendizaje de la escritura, pero más allá de los siete años ya debe ser una preocupación, en donde el docente debe estar atento a las características de la grafía que presentan los estudiantes.

Según Gonzáles (2012) afirma que la disgrafía motriz se manifiesta a través de varias características del grafismo que se menciona a continuación:

- a. **Tamaño de las letras:** A medida que transcurre la edad se observa una progresiva reducción del tamaño de las letras. Los primeros años la mayoría de niños(a) utilizan letras que oscilan entre 3,5 mm la dimensión aceptable es de 2,5 mm si el tamaño pasa de 2,5 mm estaríamos hablando de una macrografía y si baja del término medio diríamos que se trata de una micrografía.

Rivas y Fernández (2004) sobre este tema escribieron:

Los errores en la proporcionalidad de las letras se deben, en muchas ocasiones a una mala combinación de movimientos brazo-mano-dedo. Los movimientos solo del brazo y la sujeción alta del lápiz dan lugar a letras grandes. Por el contrario la sujeción baja del lápiz generan letras pequeñas. (p.98)

- b. **Irregularidad:** La irregularidad se produce cuando existe variaciones sensibles en el tamaño de distintas letras. Lo ideal sería que la escritura tenga siempre un tamaño homogéneo.
- c. **Oscilación:** Se requiere al trazo si es oscilante o tembloroso. Lo ideal sería que la letra sea firme.

- d. **Líneas anómalas:** Se observan líneas fragmentadas, onduladas ascendentes o descendientes. Las anomalías de la lineación van disminuyendo con la edad. Lo ideal sería que las líneas de las letras sean uniformes.
- e. **Interlineación:** Manifiesta por los espacios interlineales (superior, medio e inferior), misma que deben guardar equidistancias.
- f. **Zonas:** Las tres zonas o áreas espaciales sobre lo que se distribuye las letras manuscritas no son respetadas regularmente. Deben ser uniformes.
- g. **Soldaduras:** Se refiere a las rectificaciones o correcciones. Se observa que el estudiante une dos letras que en un principio había sido separada. La unión se hace mediante un trazo que no es prolongación natural del trazado, final de la letra ni inicio de la siguiente. Suele realizarse cuando el sujeto se da cuenta de que la separación es errónea.
- h. **Curvas:** Inicialmente el escolar realiza las curvas perfectas las mismas que van distorsionando conforme avanza la edad ya que tienden a realizarse muy angulosas, arqueadas, etc.
- i. **Trazos verticales:** Los trazos verticales al inicio del aprendizaje de la escritura son perfectos ya que se pone mayor atención a la caligrafía, posteriormente los trazos verticales tienden a realizarse en forma irregular e incorrecta por cambios de dirección. (p.38).

Tomando en cuenta las definiciones de los tres autores sobre las características de disgrafía motriz se puede definir que las personas que presenta el trastorno de disgrafía motriz comprende la relación entre los sonidos que escucha y su representación gráfica y además los pronuncia perfectamente. Sin embargo, encuentra dificultades en la escritura. Este tipo de disgrafía tiene diferentes características como la lentitud de la escritura, utilización incorrecta del lápiz, postura corporal incorrecta, movimientos gráficos separados y signos gráficos difíciles de diferenciar.

2.4.1.2.2 Disgrafía Específica:

La disgrafía específica se muestra con una mala percepción de las formas y, en ocasiones, una desorientación espacial y temporal y trastornos del ritmo. Los problemas en la escritura de estos niños se producen por un exceso de rigidez o de impulsividad, falta de habilidad, lentitud o extrema meticulosidad.

Según Rivas, Fernández (2004) afirma que la: “Disgrafía como proyección de la dislexia en la escritura, en la que se da en fenómeno similar a la dislexia y se observa mala percepción de las formas, de su colocación dentro de palabras, etc.” (p.64).

Narvarte (2010) menciona que: “No corresponde a un trastorno exclusivamente motor, sino a la mala percepción de las formas, a la desorientación espacial y temporal, a los trastornos de ritmo, etc. y que compromete a toda la motricidad fina.”(p.228).

Las definiciones de Rivas, Fernández y Narvarte afirman que la disgrafía específica es importante precisar el grado de alteración y puntualizar el tipo y frecuencia del error gráfico, para ello se necesitará corregir diariamente las producciones del niño, destacando las fallas para reeducar con la ejercitación adecuada. De forma individual, se realizarán pruebas de dictado, prueba de escritura espontánea, copia, es donde se observará si el niño es capaz de copiar sin cometer errores y omisiones; o bien si puede transformar la letra, si el niño no logra copiar frases, se le pide que copie palabras, sílabas o letras

2.4.1.2.2.1 Características de la disgrafía específica.

Las siguientes características nos permiten darnos cuenta de los errores escritores que suelen tener las personas que sufren de disgrafía específica. Los docentes se dan cuenta por lo general que algunos niños no se desenvuelven al igual que los otros debido a su madurez y que si no reciben la ayuda oportuna son los candidatos a convertirse en niños disgráficos dificultando su comunicación escrita.

Según Gonzáles (2012) afirma que:

Se caracteriza disgrafía específica porque afecta al contenido de la escritura, es decir a la dificultad de producir letras o palabras y se observa los siguientes errores específicos:

- a. **Sustituciones:** Cuando la letra correcta es reemplazada por otra. Ejemplo: miero por miedo.
- b. **Omisión:** De letras, sílabas o palabras. Ejemplo: silla por sillas, arbo por árbol, etc.
- c. **Adiciones:** Se añade una letra a la copia correcta de lo dictado. Ejemplo: cubrir por cubrir, los por lo, etc.
- d. **Inversiones:** Se escriben todas las letras incluidas en una sílaba pro orden opuesto al correcto. Ejemplo: pulma por pluma; al por la.
- e. **Uniones:** Dos o más palabras se escriben sin solución de continuidad. Ejemplo: enelpatio por en el patio; misamigos por mis amigos.
- f. **Fragmentaciones:** Cuando una palabra se escribe como que fueran dos o tres. Ejemplo: des pues por después; re dondo por redondo, etc.
- g. **Rotaciones:** Se ocasiona cuando la letra correcta, es sustituida, al escribir por otra que se puede considerarse la misma habiendo rotado o girado. Ejemplo: cadallo por caballo. (p.40).

Con la definición de Gonzales podemos decir que la disgrafía no consiste en que el niño escriba mucho, sino en que vaya venciendo las dificultades que le impiden una escritura adecuada, generalmente el niño que presentan la características de la disgrafía específica tiene una actitud negativa hacia la escritura y, en ocasiones, un auténtico rechazo hacia la misma; por ello, se proponen actividades amenas y algunas de aspecto lúdico, todo ello ayuda a recuperar la coordinación global y manual y la adquisición del esquema corporal; rehabilitar la percepción y la atención gráfica, mejorar la fluidez al escribir, corregir la postura del cuerpo, la postura de los dedos, mano y brazo, y cuidar la posición del papel.

2.4.1.3. PROBLEMAS DE APRENDIZAJE.

Los problemas de aprendizaje varían de una persona a otra, y se presentan en muchas personas, es decir, son comunes, manifestándose por lo general en los primeros años de edad escolar. Generalmente los problemas de aprendizaje no implican poca capacidad mental, sino por el

contrario suelen presentarse en personas con altos niveles de inteligencia o con niveles promedios.

Según las investigaciones de varios expertos podemos encontrar algunas definiciones que se mencionan a continuación:

Según Romero y Lavigne (2004) afirman que:

Problemas de Aprendizaje es un término general que se refiere a un grupo de problemas agrupados bajo las denominaciones de: Problemas Escolares (PE), Bajo Rendimiento Escolar (BRE), Dificultades Específicas de Aprendizaje (DEA), Trastorno por Déficit de Atención con o sin Hiperactividad (TDAH) y Discapacidad Intelectual Límite (DIL).

Que se manifiestan como dificultades en algunos casos muy significativos en los aprendizajes y adaptación escolares. Las Dificultades en el Aprendizaje pueden darse a lo largo de la vida, si bien mayoritariamente se presentan antes de la adolescencia y en el curso de procesos educativos intencionales de enseñanza y aprendizaje, formales e informales, escolares y no escolares, en los que interfieren o impiden el logro del aprendizaje que es el objetivo fundamental de dichos procesos. Algunos de estos trastornos (como TDAH, DIL y DEA) son intrínsecos al alumno, debidos presumiblemente a una disfunción neurológica que provoca retrasos en el desarrollo de funciones psicológicas básicas para el aprendizaje (como la atención, la memoria de trabajo, el desarrollo de estrategias de aprendizaje, etc.).(pp.11-12)

Según Sierra (2010) afirma que: “Los problemas de aprendizaje son causados por las diversas maneras que tiene el cerebro de funcionar, y la forma en la cual este procesa la información.”.(p.10)

Los investigadores creen que los problemas del aprendizaje son causados por diferencias en el funcionamiento del cerebro y la forma en la cual éste procesa información. Los niños con problemas del aprendizaje no son “tontos” o “perezosos.” De hecho, ellos generalmente tienen un nivel de inteligencia promedio o superior al promedio. Lo que pasa es que sus cerebros procesan la información de una manera diferente.

2.4.1.3.1 Causas de los problemas de aprendizaje.

Dentro de las causas del trastorno del aprendizaje, que definitivamente existen o se dan en diversos grados de intensidad; no están únicamente deficiencias físicas, sensoriales, hay que tener en cuenta además situaciones escolares, sociales y de personalidad. Se producen a causa de una anomalía en el sistema nervioso central, ya sea en la estructura del cerebro o en el funcionamiento de las sustancias químicas del cerebro, por factores genéticos, pre y perinatales.

Según Sierra (2010) determina que:

Aunque en muchos casos se desconocen las causas de los problemas de aprendizaje, los expertos opinan que son el resultado de una anomalía en la estructura y funcionamiento del cerebro o del sistema nervioso central.

Algunos factores que pueden causar o influenciar estas anomalías son:

- Herencia o genética: los problemas de aprendizaje suelen afectar a miembros de la misma familia.
- Problemas durante el embarazo o el parto: las siguientes situaciones pueden contribuir a tener problemas de aprendizaje: enfermedades o lesiones durante o antes del nacimiento, uso de drogas o alcohol durante el embarazo, parto prematuro o largo, carencia de oxígeno o bajo peso al nacer.
- Problemas después del nacimiento: las lesiones en la cabeza, la malnutrición, el envenenamiento por plomo y los maltratos infantiles pueden ser la causa de algunos problemas de aprendizaje.

Cuando el niño tiene un problema del aprendizaje, puede:

- Tener problemas en aprender el alfabeto, hacer rima las palabras o conectar las letras con sus sonidos.
- Cometer errores al leer en voz alta, y repetir o detenerse a menudo.
- No comprender lo que lee.
- Tener dificultades con deletrear palabras.
- Tener una letra desordenada o tomar el lápiz torpemente.
- Luchar para expresar sus ideas por escrito.
- Aprender el lenguaje en forma atrasada y tener un vocabulario limitado.

- Tener dificultades en recordar los sonidos de las letras o escuchar pequeñas diferencias entre las palabras.
- Tener dificultades en comprender bromas, historietas cómicas ilustradas, y sarcasmo.
- Tener dificultades en seguir instrucciones.
- Pronunciar mal las palabras o usar una palabra incorrecta que suena similar.
- Tener problemas en organizar lo que él o ella desea decir o no puede pensar en la palabra que necesita para escribir o conversar.
- No seguir las reglas sociales de la conversación, tales como tomar turnos, y puede acercarse demasiado a la persona que le escucha.
- Confundir los símbolos matemáticos y leer mal los números.
- No poder repetir un cuento en orden.
- No saber dónde comenzar una tarea o cómo seguirla. (p.14)

A través de la definición de Sierra se ha conseguido determinar que entre las causas de los problemas de aprendizaje están los factores genéticos, por ejemplo, cromosomas recesivos que hacen que se presenten problemas específicos con la lectura.

También hay factores pre, peri y posnatales o complicaciones durante el embarazo, también cuando son madres y padres mayores, hay una mayor probabilidad de tener un hijo disgráfico. Por otro lado, las disfunciones neurológicas se consideran como causas significativas de las insuficiencias para aprender.

2.4.1.2.2 Características.

Las características de los problemas de aprendizaje ayudan a detectar a niños con posibles dificultades de aprendizaje, se trata de detectar falencias en los aspectos del desarrollo implicados directamente en la adquisición de esos conocimientos, por ejemplo: la dificultad para atender, la dificultad para mantener la atención debe manifestar una diferencia significativa con respecto a lo que consideramos normal en atención, y

además repercutir en el aprendizaje de la lectura, escritura o cálculo, la falta de atención puede producir un aprendizaje lento, pero correcto, serían los niños que tardan en aprender porque se dispersan o se distraen en otras tareas, por problemas visuales que una vez se corrigen dejan de presentar falta de atención, por problemas emocionales, de fatiga, de sueño, etc.

Según Sierra (2010) afirma que existen diez características más frecuentes mencionadas, presentadas por orden de importancia son:

- Hiperactividad: una conducta motriz que no aparece relacionada con un objetivo final y, a menudo es disturbadora.
- Deterioros perceptivo-motrices: problemas para coordinar la recepción auditiva y visual con una respuesta motriz (Ej. copiar palabras o números).
- Labilidad Emocional: amplios cambios de humor y comportamiento, que no parecen estar directamente relacionados con la situación.
- Déficit de orientación general: dificultad en la realización de diversos movimientos motrices (torpeza de movimientos).
- Trastornos de atención: periodos cortos de atención y distracción general (Ej. dificultad para mantener la atención ante estímulos o tareas relevantes).
- Impulsividad: comportamiento poco reflexivo, sin pensar en las consecuencias.
- Trastornos de la memoria y del pensamiento: dificultad para recordar información, que debería de haberse aprendido y problemas para comprender conceptos abstractos.
- Problemas específicos del aprendizaje: dificultad para las habilidades académicas como la lectura, aritmética, escritura y/o deletreo.
- Trastornos del discurso del escuchar: dificultad para comprender o recordar el lenguaje hablado, déficit en la articulación y dificultad para expresarse verbalmente, utilizando un vocabulario y una sintaxis correcta.
- Signos neurológicos equívocos. EEG irregular. Signos neurológicos “suaves” (Ej. problemas motrices, problemas perceptivos y desarrollo irregular o retardo del lenguaje y de las áreas motrices). (p.16)

La definición de Sierra afirma que los problemas del aprendizaje se caracterizan por una diferencia significativa en los logros del niño en ciertas áreas, en comparación a su inteligencia en general. Los estudiantes que tienen problemas de aprendizaje pueden exhibir una gran

variedad de características, incluyendo problemas con la comprensión, en lenguaje, escritura, o habilidad para razonar. La hiperactividad, falta de atención, y problemas en la coordinación y percepción pueden también ser asociados a esta dificultad, como también las dificultades preceptuales desniveladas, trastornos motores, y comportamientos como la impulsividad, escasa tolerancia ante las frustraciones, etc.

2.4.1.2.3 Clasificación de problemas de aprendizaje.

En la clasificación se puede enumerar tres tipos como: Trastornos del aprendizaje, trastornos de las habilidades motoras y trastornos de la comunicación, pero este caso vamos a profundizar lo que es la disgrafía.

a. La Disgrafía.

Según M. Thomson (1991) " afirma que: la disgrafía es una grave dificultad con la forma escrita del lenguaje, que es independiente de cualquier causa intelectual, cultural y emocional" (p.214)

Según Sierra (2010) afirma: "Se caracteriza porque las adquisiciones del individuo en el ámbito de la escritura y el deletreo, están muy por debajo del nivel esperado en función de su inteligencia y de su edad cronológica" (p.24)

Con las investigaciones de Thomson y Sierra se puede determinar que el niño con disgrafía suele adoptar posturas poco convencionales para la escritura, la sujeción del bolígrafo no la realiza de forma correcta y falla en la velocidad y presión de la escritura. Además, su letra puede ser excesivamente grande o pequeña, el espaciado entre palabras y letras puede ser demasiado pronunciado o demasiado apiñado y normalmente se detectan enlaces erróneos entre palabras.

2.4.2 DESARROLLO DE CATEGORÍAS FUNDAMENTALES DE LA VARIABLE DEPENDIENTE

2.4.2.1 METODOLOGÍA DE ENSEÑANZA-APRENDIZAJE.

Definición

La metodología de enseñanza-aprendizaje es un proceso como sistema integrado, en el cual el docente ocupa un lugar de gran importancia como pedagogo que lo organiza y conduce, pero en el que no se logran resultados positivos sin el protagonismo, la actitud y la motivación del estudiante, el proceso con todos sus componentes y dimensiones, condiciona las posibilidades de conocer, comprender y formarse como personalidad. Los elementos conceptuales básicos del aprendizaje y la enseñanza, con su estrecha relación, donde el educador debe dirigir los procesos cognitivos, afectivos y volitivos que se deben asimilar conformando las estrategias de enseñanza y aprendizaje.

Según Martí (2010) afirma que:

El proceso enseñanza-aprendizaje, es la ciencia que estudia, la educación como un proceso consiente, organizado y dialéctico de apropiación de los contenidos y las formas de conocer, hacer, vivir y ser, construidos en la experiencia socio- histórico, como resultado de la actividad del individuo y su interacción con la sociedad en su conjunto, en el cual se producen cambios que le permiten adaptarse a la realidad, transformarla y crecer como Personalidad. (p.94).

Martí asegura con su definición que la metodología de enseñanza-aprendizaje es la ciencia que estudia a la educación con el fin de seguir reglas sistematizadas, dando como resultado personas que tengan un criterio formado y puedan contribuir con la sociedad disminuyendo los problemas que se presenta en el vivir diario.

Estrategias de enseñanza.

Las estrategias de enseñanza se definen como los procedimientos o recursos utilizados por los docentes para lograr aprendizajes significativos en los estudiantes. Cabe hacer mención que el empleo de diversas estrategias de enseñanza permite a los docentes lograr un proceso de aprendizaje activo, participativo, de cooperación y vivencial. Las vivencias reiteradas de trabajo en equipo cooperativo hacen posible el aprendizaje de valores y afectos que de otro modo es imposible de lograr.

Según Martí (2010) afirma que la estrategia de enseñanza es:

Las acciones las realiza el docente, con el objetivo consciente que el estudiante aprenda de la manera más eficaz, son acciones secuenciadas que son controladas por el docente. Tienen un alto grado de complejidad. Incluyen medios de enseñanza para su puesta en práctica, el control y evaluación de los propósitos. Las acciones que se planifiquen dependen del objetivo derivado del objetivo general de la enseñanza, las características psicológicas de los estudiantes y del contenido a enseñar, entre otras. Son acciones externas, observables. (p.99).

Con la definición de Martí determinamos que la estrategia de enseñanza es toda acción que realiza el docente, al momento de impartir sus clases, utilizando técnicas y métodos, así los estudiantes van construyendo su propio conocimiento y aprende de una manera fácil y dinámica.

Estrategias de aprendizaje

Las estrategias de aprendizaje, son el conjunto de actividades, técnicas y medios que se planifican de acuerdo con las necesidades de la población a la cual van dirigidas, los objetivos que persiguen y la naturaleza de las áreas y cursos, todo esto con la finalidad de hacer más efectivo el proceso de aprendizaje.

Según Martí (2010) afirma que la estrategia de enseñanza es:

Las acciones las realiza el estudiante, con el objetivo siempre consciente de apoyar y mejorar su aprendizaje, son acciones secuenciadas que son controladas por el estudiante. Tienen un alto grado de complejidad. Las acciones que ejecuta el estudiante dependen de su elección, de acuerdo a los procedimientos y conocimientos asimilados, a sus motivos y a la orientación que haya recibido, por tanto media la decisión del estudiante. Forma parte del aprendizaje estratégico. (p.101).

Las estrategias de aprendizaje según la definición de Martí determina que es toda acción que realiza el estudiante, valorando sobre todo su propia expresión de aprendizaje unida a las nuevas técnicas y estrategias que irá aprendiendo de las que ya poseía. El esfuerzo, como siempre, será determinante por ambas partes, creando un ejercicio mutuo.

2.4.2.1.1 Enfoques metodológicos de enseñanza-aprendizaje de escritura

Un planteamiento riguroso del proceso de aprendizaje escritor requiere una serie de pasos, no tan sencillos, ineludibles desde el punto de vista formal.

Según Martí (2010) clasifica al enfoque metodológico de enseñanza-aprendizaje de escritura y estos son:

- 1º Madurez escritora.
- 2º Metodología de la escritura.
- 3º Evaluación del proceso de aprendizaje. (p.101).

2.4.2.1.1.1 Madurez escritora

Para tener un aprendizaje se necesita una madurez. Por ello, hay que tener en cuenta que además de la madurez específica de las variables

particulares del proceso de aprendizaje escritor, es necesaria una madurez general de la persona.

Según Martí (2010) afirma:

Los factores madurativos generales son los referidos a aspectos fisiológicos (coordinación general, visión, audición, habla); psicomotores (esquema corporal lateralidad estructura espacial y estructuración temporal); emocionales (motivación, intereses, afectividad, personalidad, adaptación); intelectuales (inteligencia, desarrollo conceptual, razonamiento, atención, memoria); y ambientales (socioeconómicos, culturales y familiares).

En cuanto a las variables particulares del proceso de aprendizaje escritor, podemos sintetizarlas en: psicomotricidad (esquema corporal y lateralidad); perceptomotricidad (estructuración espacial y temporal); coordinación (motriz, viso motriz, audio motriz, grafomotriz); y lenguaje (conceptos básicos, vocabulario básico y pronunciación –articulación y habla). (p.103).

Para tener una madurez escritora se necesita que los niños deben tener una madurez general, donde sean capaces de iniciar el aprendizaje de la escritura, es decir, debe estar preparado para aprender con facilidad y sin tensión emocional, logrando un aprendizaje productivo y encontrando resultados positivos.

2.4.2.1.1.2 Metodología enseñanza aprendizaje de la escritura

Al analizar la literatura sobre el aprendizaje de la escritura se encuentran básicamente tres tipos de trabajos (Ferreiro y Teberosky, 1979):

1. Los centrados en la defensa de una determinada metodología (Sintética, analítica, global-natural, etc.).

2. Los dedicados a establecer la lista de las capacidades o aptitudes necesarias involucradas en este aprendizaje, buscando conocer las condiciones necesarias para que este se inicie. En estos trabajos aparecen citadas variables como: lateralización espacial, discriminación visual, discriminación auditiva, coordinación viso motriz, buena articulación. No obstante, hay que tener en cuenta que aunque todos estos factores correlacionen positivamente con un buen aprendizaje de la lengua escrita, no se puede confundir esta correlación con una relación causal.
3. Los trabajos centrados en los procesos de aprendizaje, no en los métodos de enseñanza; aunque en nuestro estudio nos vamos a inclinar por hacer un estudio sistémico de aquellos elementos (procedimientos, métodos, resultados,...) que inciden en una enseñanza de calidad de la escritura para todos los estudiantes que empiezan a conocer el mundo que les rodea. (p.212).

Los dos autores definen que existe tres tipos de trabajos el cual tiene como objetivo buscar una adecuada metodología para la enseñanza de la escritura, relacionando con las capacidades y aptitudes que tenga el estudiante y los procesos , métodos y resultados que aplique el docentes, esto incidirá en una enseñanza de calidad de escritura.

2.4.2.1.1.3 Evaluación del proceso de aprendizaje escritor

Si bien el primer paso que debemos dar en la enseñanza/aprendizaje de la escritura es detectar la madurez del estudiante y el segundo conocer el amplio abanico metodológico y seleccionar y aplicar el más idóneo, es imprescindible, como en cualquier proceso de producción del hombre, un tercer paso, la evaluación del proceso en sí y de los resultados, para que, en vista de los mismos, podamos reorganizar nuestras estrategias.

Según Martí (2010) afirma que:

Una evaluación que no cumpla con las mínimas garantías de validez y fiabilidad no nos servirá de nada, por lo que se impone conocer las funciones que debe prestar cualquier evaluación si verdaderamente queremos que sea tal.

- a) Función diagnóstica- pronostica

La evaluación del proceso escritor nos va a permitir un sinfín de conocimientos (datos) que nos pueden servir tanto de diagnóstico como de pronóstico.

b) Función adaptadora

La evaluación del proceso escritor nos va a permitir conocer el ritmo de trabajo del alumno, con lo que podremos acomodarlo todo a él.

c) Función orientadora

La evaluación del proceso escritor nos va a facilitar el control de las diferentes situaciones, establecer criterios de avance, apoyo y refuerzo, organización y catalogación de las metas conseguidas. (p.105).

Martí determina a través de su definición que para un buen aprendizaje en la escritura es necesario aplicar una evaluación, el cual ayudara a recolectar datos, así se podrá diagnosticar al estudiante y se conocerá el ritmo de aprendizaje, de esta manera se podrá reforzar los conocimientos para conseguir las metas propuestas.

2.4.2.2 HABILIDADES LINGÜÍSTICAS.

Las habilidades lingüísticas es la comunicación, es el fin de las lenguas, y el uso de una lengua sería el objetivo real del aprendizaje, decir, que aprender una lengua significa aprender a usarla, y si el estudiante ya la conoce significa comunicarse mejor y en situaciones complejas, también tiene que conocer la gramática y el léxico, pero se convierten en instrumentos para conseguir comunicarse.

Según la NFL (2012) “Estas habilidades también reciben el nombre de “destrezas” o “capacidades comunicativas”. (p.13).

Según Hymes (2010) afirma que la: “Competencia comunicativa: Es la capacidad de usar el lenguaje apropiadamente en las diversas situaciones sociales que se nos presentan cada día”. (p.8).

Las habilidades lingüísticas según los autores corporativos definen que son aquellas que nos permite comunicarnos apropiadamente en varios ámbitos sociales.

Según la NFL (2012) afirma que:

El lenguaje es el instrumento del pensamiento y del aprendizaje. A través de las habilidades destrezas (escucha y expresión oral), recibimos información, la procesamos y expresamos nuestros pensamientos. Por tanto, nuestras habilidad lingüísticas influyen de manera determinante en la calidad y precisión de la información que recibimos, a su vez, esta información es la materia prima para la elaboración de nuestros pensamientos. No es posible tener pensamientos claros a partir de información difusa. En tal sentido, la atención de los problemas de lenguaje a través del análisis riguroso de las habilidades lingüísticas es vital para el proceso de aprendizaje. (p.13).

Desde este enfoque se propone enseñar la lengua partiendo de las destrezas lingüísticas: Escribir, escuchar, hablar, leer, pero en proyecto de investigación se va a profundizar la destreza de escribir.

Escribir:

Se puede decir que escribir significa dibujar el mundo pegando los hechos que ocurren, dándoles una estructura, un orden temporal, una adjetivación.

Según Jimeno (2009) afirma que:

Es la acción de representar palabras o ideas con letras o signos en papel o cualquier otra superficie. Se le llama escribir al ejercicio de la escritura con el propósito de transmitir ideas, redactar un tratado, documento o texto de ficción, trazar notas y signos musicales, inscribir datos o cualquier otra acción de transposición de letras y símbolos en una superficie dada.(p.18).

Según García (2015) afirma que:

Escribir es una acción que tiene lugar en todo tipo de ámbitos y con diversos propósitos. Un individuo puede escribir una nota, un poema o cualquier serie de letras con el mero propósito de expresarlos y conservarlos para sí mismo, como ocurre con un diario íntimo.

También, la escritura puede emplearse como medio de canalización de historias, cuentos, novelas y otro tipo de textos poéticos o literarios. Este objetivo es estético, creativo, cultural y es quizás el que más enriquecimiento de la lengua ha ejercido a través de la historia.

La escritura se utiliza de manera informal para comunicar informaciones más o menos relevantes, como una conversación a través de un programa de mensajería instantánea entre dos amigos. Por otro lado, también se emplea con un propósito formal en los negocios, en ámbitos legales e institucionales, en escenarios laborales y otros. Incluso, también es largamente utilizada como medio de comunicación entre dos individuos con fines emotivos, como una carta o un poema de amor. (p.30).

Escribir es algo personal, sobre todo para aquel que la utiliza como un medio habitual para comunicar sus ideas, emitir sus reflexiones u opiniones, así mismo se involucra la escritura convirtiéndose en la posibilidad no solamente de comunicar ideas personales sino de divulgar y hacer partícipe a los demás de noticias, hechos e ideas, así lo determinan los dos autores.

2.4.2.3 EL APRENDIZAJE SIGNIFICATIVO EN LA ESCRITURA.

2.4.2.3.1 La escritura

La escritura es un aspecto muy importante en la vida del ser humano, porque quien escribe no sólo plasma sus palabras, las organiza y las aclara, sino que se plasma a sí mismo: uno se ve en lo que escribe, uno se descubre en el texto; al escribir no sólo organizan las palabras, uno organiza su cabeza: el aclarado es uno. Al objetivar el pensamiento, al escribirlo, se piensa más fácilmente, pues se dialoga con uno mismo, se reflexiona.

Según Mercer (2000) sobre la escritura dice:

Es una forma de comunicación muy compleja. Comporta a la vez una habilidad y es una forma de auto expresarse. Incluye habilidades visuales, motrices, y conceptuales y es la forma más importante a través de la cual los estudiante demuestran sus conocimientos de las asignaturas académicas más avanzadas. (p.107)

Escribir es: “representar ideas por medio de signos y más especialmente la lengua hablada por medio de letras”; “figurar el pensamiento por medio de signos convencionales”; “la escritura es la pintura de la voz” (Diccionario Español Moderno)

La Actualización y Fortalecimiento de Tercer año de EGB 2010 en la importancia de enseñar y aprender lengua y literatura manifiesta:

La escritura siempre ha sido el eje de nuestra materia, pero lo que se plantea es que el profesorado lo desarrolle como un proceso comunicativo (quien escribe, a quien, en qué circunstancias, con qué propósito) con todas las estrategias que la conforman. Tradicionalmente la ortografía, la presentación y la forma son los elementos a los que se les ha dado mayor importancia dejando a lado la planificación, redacción, revisión y publicación de un escrito, la estructuración de ideas, el sentido de las oraciones, las propiedades textuales (coherencia, cohesión adecuación, registro, trama, función, superestructura) y el uso de los elementos de la lengua (gramática, morfología, semántica, entre otras). En esencial que se aprenda a escribir desde la perspectiva porque viviendo en un mundo manejado por la palabra escrita, es el deber del docente preparar al alumnado para ser escritores eficientes de todo tipo de textos los roles sociales. (p25).

El gobierno el Ecuador incentiva a los estudiantes aprender a escribir de una forma adecuada, así teniendo una excelente comunicación escrita e elegible, podemos decir que escribir es trazar una serie de grafías complejas en su forma que deben ir encadenadas la coordinación entre movimientos rotacionales en continuo desplazamiento para realizar unos trazos que puedan ser leídos e interpretados por otros es, probablemente, la actividad de motricidad fina más compleja que podemos aprender, también escribir es fundamentalmente un medio de expresión.

2.4.2.3.1.1 Etapa de la escritura

En un periodo previo a las etapas de aprendizaje propiamente dicho, los niños no comprenden el simbolismo de las letras, por lo que no diferencian letras de dibujos. Realizan grafismos primitivos, o primeros intentos de escritura, y van avanzando gradualmente hacia el nivel siguiente.

Según García (2015) clasifica las siguientes etapas de la escritura:

Pre caligráfica

- Se desarrolla entre los cinco y ocho años.
- A los seis años el niño escribe frases sencillas al dictado.
- Al final de esta etapa inicia la regulación del control motriz en la escritura que le permitirá una mayor fluidez de la misma.

Caligráfica

- Se da a partir de los ocho o nueve años hasta la pubertad.
- Se origina un dominio del soporte del lápiz o útil escritor.
- La escritura se hace más fluida y regular en formas y dimensiones.
- A los diez años llama la atención la madurez y equilibrio en la escritura.
- En esta etapa se observa una armonía en la evolución de la escritura.

Pos caligráfica.

- Se inicia en la adolescencia a partir de los 12 años.
- Debido al incremento del pensamiento del adolescente y la necesidad de mayor velocidad al escribir, se produce una crisis en la escritura en la que el adolescente adquiere su propio estilo ya que tienden a simplificar las ligaduras y las formas para lograr una mayor fluidez y rapidez.(p.87).

Las etapas de la escritura que clasifica García son muy necesarias ya que es un sistema de comunicación humana, a pesar que algunas personas no cuentan con la habilidad para la escritura, esa se puede desarrollar través de una secuencia de etapas que anteriormente se mencionaron, desarrollando hábitos que permitan mejorar su calidad, con el fin de facilitar la comprensión adecuada del mismo.

2.4.2.3.1.2 Proceso de Escribir

La Actualización y Fortalecimiento de Tercer año de EGB (2010) indica que: “El docente debe poner énfasis de que en la idea que no se “escribe porque si” sino que se escribe de acuerdo a un propósito y a un proceso” (p.40).

Desde el inicio del año escolar el docente debe crear estrategias para junto con los niños crear textos sobre las experiencias de los escolares con el fin de concientizarles que todo lo que se habla se puede escribir y que serán leídos por otras personas. Cumpliendo de esta manera el propósito de la escritura; partiendo del desarrollo de la conciencia fonológica el docente iniciará escribiendo textos sencillos dictados por los alumnos en base a las experiencias y vivencias de los niños hasta que adquiera el código alfabético.

Al desarrollar la conciencia fonológica aprenden la correspondencia con su respectiva grafía e inician con la escritura de las palabras. En este momento el docente debe enseñar la direccionalidad de las grafías con sus respectivos rasgos ascendentes y descendentes. Posteriormente el estudiante iniciara la creación de textos cortos desde palabras, oraciones para comunicar algo. Lo importante es que el estudiante comprenda que la escritura es un proceso y que hay que seguir varios pasos.

El educativo debe guiar este proceso convirtiéndose en agentes facilitadores del proceso de enseñanza aprendizaje.

Las actividades que forman parte de cada paso del proceso varían dependiendo del bloque curricular. A continuación se menciona los pasos del proceso de escribir según la Actualización y Fortalecimiento de EGB 2010:

Planificar: Todo lo que se escribe debe ser planificado. El docente debe guiar este proceso.

Redactar: Todo lo que se redacta debe planificarse a través de dibujos, preguntas y cuadros con el fin de que los estudiantes completen.

Revisar: Iniciar con un borrador y con el profesor ir revisando.

Publicación: En esta etapa lo que ha escrito debe ser pasado a limpio para ser enviado a su receptor para ser leído.

En tercer año de EGB se inicia con el conocimiento de la lengua; es decir con las reglas con el objetivo de formar estudiantes escritores de todo tipo de textos.

La Actualización y Fortalecimiento Curricular tiene como objetivo en que el docente debe crear estrategias metodológicas que le permita al estudiante a desarrollar su escritura, y además las otras personas entiendan lo que escribe, teniendo en cuenta que no se aprende a

escribir, trazando una serie de líneas, si no debemos considerar la escritura como un objeto social y cultural que expresa ideas, también el docente debe tomar en cuenta algunos pasos del proceso de escribir como por ejemplo: se debe planificar lo que se va a escribir, redactar lo que necesita aprender el estudiante, revisar lo escrito y publicar a las demás personas su escrito.

2.4.2.3.1.3 Manifestaciones de la escritura

Sus primeras manifestaciones de la escritura, de los niños son en el primer año escolar, realizando grafías con movimientos motrices delicados y precisos.

Guariglia (1994) dijo: “Un estudiante escribe cuando ni imita, ni copia, ni repite; sino cuando se expresa, se comunica, dice algo a través de la palabra escrita plena de significado (p.48).

El niño para iniciar el proceso de escribir, debe aprender a sentarse, a situar su cuerpo en cierta posición ante la mesa, a ejercer una determinada presión del lápiz, a moverlo y detenerlo en su transitar por el papel. Una vez instaurada esta conducta el niño estará en capacidad desempeñarse en la escritura en todas sus manifestaciones de manera correcta.

Las manifestaciones de la escritura son las siguientes:

La copia

Para una adecuada copia podemos tomar en cuenta escribir despacito y con buena letra. Ése es el camino que hay que seguir si se quiere conseguir el principal propósito de la escritura: comunicar un mensaje.

Desde los primeros trazos hasta lograr una escritura fluida y personalizada, los niños deben recorrer un largo camino en el que es fundamental el apoyo y la atención de padres y docentes.

Según Alcántara (2010) afirma que:

Copiar es reproducir o imitar ciertas conductas manuales que dan lugar a determinados estímulos visuales para lo cual el niño debió haber adquirido ciertas conductas motrices manuales básicas que suelen desarrollarse a través de la reproducción de modelos gráficos. (p.23).

La copia permite observar si el niño puede leer lo que copio, y la calidad del grafismo, el paralelismo de los renglones, la dirección del trazo de las letras, la mano que utiliza en la escritura.

El dictado

El dictado es fabuloso para enseñar y que los estudiantes puedan aprender correctamente la escritura, logrando de esta manera que escriban sin faltas de ortografía, esperamos que les pueda servir de utilidad, cabe destacar que estos dictados pueden ser utilizados en todos los grados de primaria solo tenemos que adaptarlos para su uso correcto y adecuado en el aula.

Según Alcántara (2010) afirma que:

La escritura al dictado es de mayor complejidad que la copia, pues requiere tener una buena capacidad de retentiva auditiva y, al mismo tiempo, haber interiorizado previamente los grafemas y su correspondiente relación fonemática. Interviene además en el dictado la capacidad de secuenciación u ordenación de los estímulos auditivos que a través de una representación se van a transformar en lenguaje escrito. (p.23).

El dictado según la definición de Alcántara determina que involucra el aprendizaje de la correspondencia existente en un código o idioma dado

entre fonemas y grafemas. Es decir los estímulos auditivos expresados por la persona que dicta deben ser descompuestos en sus elementos. El niño tiene que adquirir la capacidad de discriminar los fonemas, los mismos que deben ser retenidos secuencialmente para luego ser trazados.

1.4.2. La escritura espontánea

La Actualización y Fortalecimiento de EGB 2010 manifiesta que: “Es la expresión de ideas propias de los estudiantes a través de su producción escrita” (p.13).

Sin duda el proceso de mayor complejidad, ya que no está presente el modelo visual o auditivo a reproducir y es necesario que exista un buen lenguaje interior en el niño. La escritura espontánea, llamada composición escrita, es la máxima aspiración en el aprendizaje de la escritura, aunque es el proceso que más tarda en automatizarse.

2.5 HIPÓTESIS.

La disgrafía incide en el aprendizaje significativo en la escritura de los niños y niñas del tercer año de Educación General Básica de la unidad educativa “Isidro Ayora” del cantón Latacunga de la provincia de Cotopaxi.

2.6 SEÑALAMIENTO DE VARIABLES.

Variable Dependiente: La disgrafía.

Variable Independiente: El aprendizaje significativo en la escritura.

CAPÍTULO 3 METODOLOGÍA

3.1 ENFOQUE DE LA INVESTIGACIÓN

El proyecto está encaminado con el enfoque cuantitativo, porque los resultados obtenidos de la investigación de campo, serán sometidos a análisis numéricos, con el apoyo de la Estadística y cualitativo, porque estos resultados numéricos serán interpretados críticamente con el apoyo del Marco Teórico para su verificación.

Adicionalmente se fundamentarla en la interpretación y comprensión holística del problema por medio de una medición controlada y enfoque universalista orientado a la comprobación de hipótesis. Además, se trata de una investigación interna, con objetivos que plantean soluciones inmediatas, en este caso, una propuesta alternativa para resolver el problema de la disgrafía y el aprendizaje

3.2 MODALIDAD BÁSICA DE LA INVESTIGACIÓN.

3.2.1 Bibliográfica- Documental.

Se basa en la información bibliográfica, del tema obtenido en internet, libros, revistas, Constitución de la República del Ecuador, LOEI, etc., que dieron un soporte técnico. Es documental ya que se da un análisis, interpretación, un tratamiento y su solución.

3.2.2 De campo.

Se recibió el apoyo y aporte de la comunidad educativa de la Unidad Educativa “Isidro Ayora” para la recolección de los datos y resultados necesarios en la investigación educativa.

3.3 Nivel o tipo de investigación.

La presente investigación con el tema: “La disgrafía y el aprendizaje significativo en la escritura de los niños y niñas del tercer año de Educación General Básica de la Unidad Educativa “Isidro Ayora” del cantón Latacunga de la Provincia de Cotopaxi” tiene como nivel o tipo:

3.3.1 Exploratoria.

La investigación de tipo exploratorio nos permitió buscar antecedentes generales, porcentajes, pruebas pedagógicas, datos científicos referentes al problema investigado, sus objetivos son: desarrollar nuevos métodos, generar hipótesis, reconocer variables de interés investigativo y dar solución al problema.

3.3.2 Descriptiva.

Es descriptiva porque se clasificaran los informes obtenidos, los criterios y serán analizados los resultados minuciosamente, con el fin de extraer generalizaciones significativas que contribuyan al conocimiento.

3.3.3 Explicativa.

Esta investigación permitió detectar si las técnicas y métodos que en este momento emplean los docentes ayudan en el mejoramiento de la

escritura o perjudican aún más los problemas de la disgrafía que se da en esta institución.

3.4 Población y muestra.

La presente investigación se realizó con una población constituida por 72 niños y niñas del tercer año de la Unidad Educativa “Isidro Ayora” del cantón Latacunga, de la provincia de Cotopaxi.

Población	Muestra
Estudiantes de la Unidad Educativa “Isidro Ayora”	72
Total	72

Cuadro N° 1 Tabla de población.

Fuente: Investigador.

Elaborador por: Chasiluisa Chiluisa Marcia Elizabeth.

3.5 Operacionalización de variables

Variable Independiente: La disgrafía.

CONCEPTUALIZACIÓN	DIMENSIONES	INDICADORES	ÍTEMS BÁSICOS	TÉCNICAS E INSTRUMENTOS
La Disgrafía es un trastorno de tipo funcional y afecta la calidad de la escritura del sujeto, en el trazado o la grafía.	Trastorno funcional Calidad de escritura Grafías	Lateralización. Motricidad Esquema corporal y funciones perceptivas motrices. Calidad de la escritura. Grafías	<ul style="list-style-type: none"> • Omite letras. • Letras remontadas. • Letras muy separadas. • Palabras continuas. • Respeta el renglón. • Respeta el margen del papel. • Mantiene un trazo uniforme o varia constantemente. • Fuerza en la presión del esfero. • Dificultad en la direccionalidad de las letras. • Mescla letra imprenta y cursiva. • Lentitud al escribir. • Leras difusas. • Incorrecta utilización de la pinza. • Numerosos borrones. • Tachones consecutivos. 	Lista de cotejo

Cuadro N° 2 Operacionalización de la variable independiente.

Fuente: Investigador.

Elaborado por: Chasiluisa Chiluisa Marcia Elizabeth.

Variable Dependiente: El aprendizaje significativo en la escritura.

CONCEPTUALIZACIÓN	DIMENSIONES	INDICADORES	ÍTEMS BÁSICOS	TÉCNICAS E INSTRUMENTOS
El aprendizaje es la adquisición de cualquier conocimiento sea este natural o condicional, desarrollando nuestras habilidades y destrezas, cada ser humano tiene derecho a desarrollarlas, las cuales se fortalecerán mediante nuestra conducta para ser un ser con razonamiento.	Conocimiento Natural Condicional Desarrollo Habilidades Destrezas Conducta Razonamiento	Interpretación Análisis Deducción Inducción Inferencia	Supera los aprendizajes requeridos. Dominancia los aprendizajes requeridos. Alcanza aprendizajes requeridos. Está próximo a alcanzar aprendizajes requeridos. No alcanza los aprendizajes requeridos.	Lista de cotejo

Cuadro N°3 Operacionalización de la variable dependiente.

Fuente: Investigador.

Elaborado por: Chasiluisa Chiluisa Marcia Elizabeth.

3.6 Recolección de Información

Para el proceso de recolección de información se utilizara la técnica de lista de cotejo, dictado, copia y observación.

PREGUNTAS BÁSICAS	EXPLICACIÓN
¿Para qué?	Para alcanzar los objetivos de la investigación y comprobar las hipótesis
¿De qué persona u objeto?	De los niños y niñas del tercer año de Educación Básica de la Unidad Educativa "Isidro Ayora" del cantón Latacunga, de la provincia de Cotopaxi.
¿Sobre qué aspecto?	La disgrafía y el aprendizaje significativo en la escritura.
¿Quién? ¿Quiénes?	Marcia Elizabeth Chasiluisa Chiluisa
¿Cuándo?	En el periodo 2015-2016
¿Dónde?	Unidad Educativa "Isidro Ayora" de la ciudad de Latacunga de la Provincia de Cotopaxi.
¿Cuántas veces?	Una sola vez
¿Qué técnicas de recolección?	Lista de cotejo, dictado, observación.
¿Con qué?	Cuadro de doble entrada con niveles de disgrafía.

Cuadro N° 4 Plan de recolección de información.

Fuente: Investigador.

Elaborador por: Chasiluisa Chiluisa Marcia Elizabeth.

3.7 Plan de procesamiento de información.

La información recopilada mediante los instrumentos de investigación, de la lista de cotejo se aplicó a 72 estudiantes de la Unidad Educativa “Isidro Ayora” de la ciudad de Latacunga siguiendo los siguientes pasos:

- Se realizó la revisión crítica de la información, es decir limpieza de información defectuosa, contradictoria, etc.
- Se procedió a tabular los datos, a procesarla de tal manera que los resultados se visualicen en gráficos y tablas estadísticas.
- Se interpretaron los resultados con apoyo del marco teórico, en el aspecto pertinente.
- Se comprobó la hipótesis.
- Finalmente se establecerán las conclusiones y recomendaciones

CAPÍTULO 4 ANÁLISIS E INTERPRETACIÓN DE VARIABLES

4.1 ANÁLISIS E INTERPRETACIÓN DE RESULTADOS DE LA EVALUACIÓN PEDAGÓGICA A LOS ESTUDIANTES.

Para obtener estos datos se utilizó una lista de cotejo con varios ítems sobre el problema de la disgrafía, con la realización de un dictado, copia y tabla de doble entrada.

DICTADO

1. La postura de su cuerpo es adecuada.

Cuadro N° 5 Postura

ALTERNATIVA	FRECUENCIA	PORCENTAJE
Si	15	21%
NO	38	53%
A veces	19	26%
Total	72	100%



Gráfico N° 5 Postura

Fuente: Cuadro N°5

Elaborado por: Chasiluisa Chiluisa Marcia Elizabeth.

Análisis

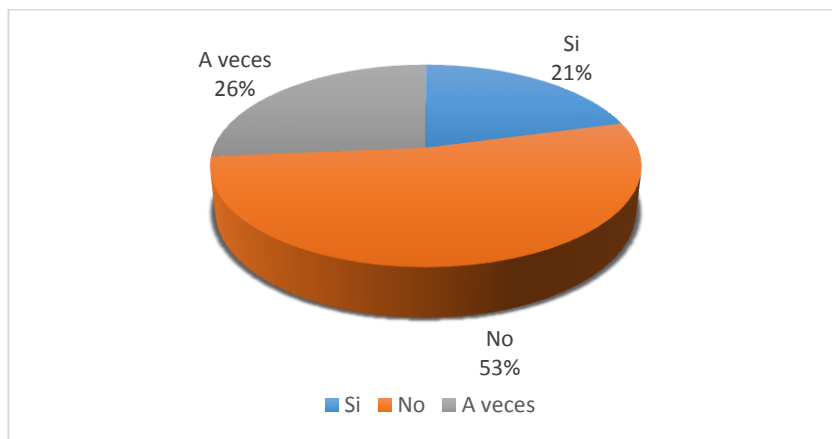
La realización de un dictado para detectar disgrafía arroja que, de 72 estudiantes 21% si tienen una adecuada postura del cuerpo; el 53% no y el 23% a veces.

Interpretación

El porcentaje arrojado se puede determinar que la mayoría de los estudiantes al momento de escribir a veces tienen una adecuada postura del cuerpo.

2. La forma de tomar el lápiz es correcta.

Cuadro N° 6 Forma de tomar el lápiz

ALTERNATIVA	FRECUENCIA	PORCENTAJE
Si	46	64%
No	18	25%
A veces	8	11%
Total	72	100%



Gráfico N° 6 Forma de tomar el lápiz

Fuente: Cuadro N°6

Elaborado por: Chasiluisa Chiluisa Marcia Elizabeth.

Análisis

La realización de un dictado para detectar disgrafía arroja que, de 72 estudiantes 64% si toman de forma correcta el lápiz; el 25% no y el 11% a veces.

Interpretación

El porcentaje arrojado se puede determinar que la mayoría de los estudiantes al momento de escribir si toman de forma correcta el lápiz.

3. Tiene grafías definidas.

Cuadro N° 7 Grafías definidas

ALTERNATIVA	FRECUENCIA	PORCENTAJE
Si	27	40%
No	33	48%
A veces	12	12%
Total	72	100%



Gráfico N° 7 Grafías definidas

Fuente: Cuadro N°7

Elaborado por: Chasiluisa Chiluisa Marcia Elizabeth.

Análisis

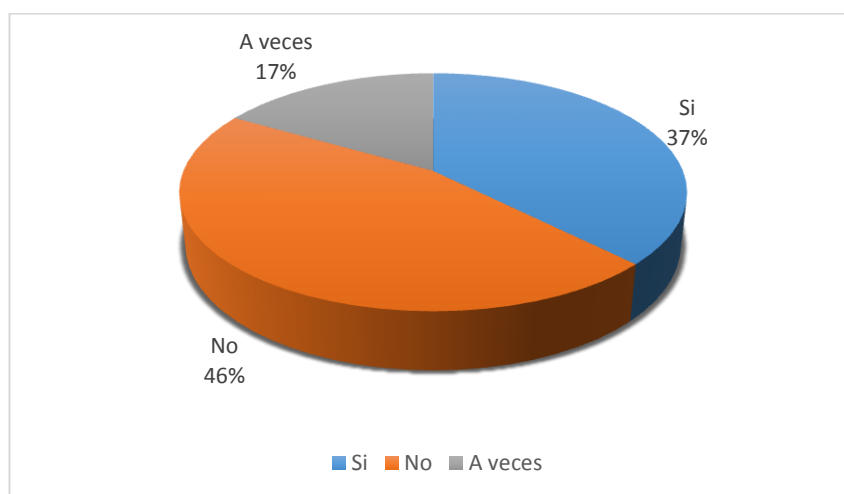
La realización de un dictado para detectar disgrafía arroja que, de 72 estudiantes 40% si tienen las grafías definidas; el 48% no y el 12% a veces.

Interpretación

El porcentaje arrojado se puede determinar que la mayoría de los estudiantes cuando se realiza un dictado no tienen las grafías bien definidas.

4. Dibuja cada letra en un cuadro.

Cuadro N° 8 Dibuja cada letra en un cuadro.

ALTERNATIVA	FRECUENCIA	PORCENTAJE
Si	45	66%
No	15	22%
A veces	12	12%
Total	72	100%



Gráfico N° 8 Dibuja cada letra en un cuadro.

Fuente: Cuadro N°8

Elaborado por: Chasiluisa Chiluisa Marcia Elizabeth.

Análisis

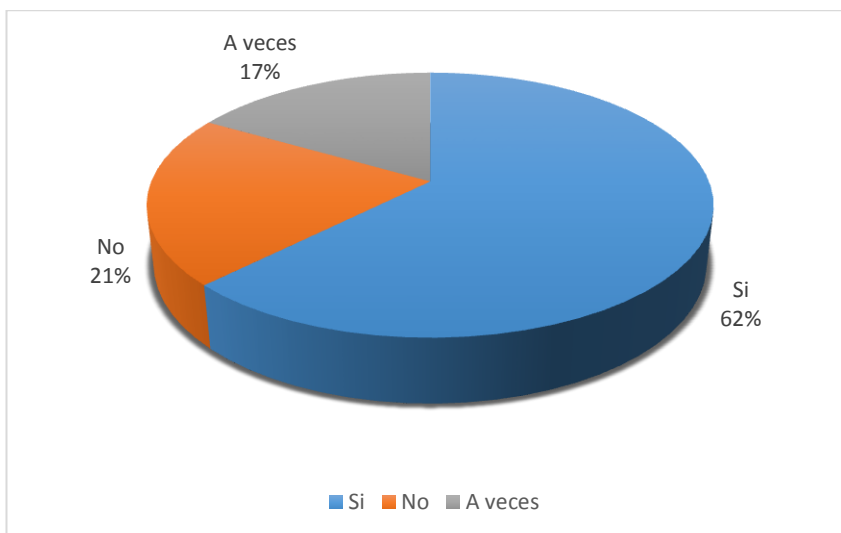
La realización de un dictado para detectar disgrafía arroja que, de 72 estudiantes 66% si dibujan cada letra en un cuadro; el 22% no y el 12% a veces.

Interpretación

El porcentaje arrojado se puede determinar que la mayoría de los estudiantes cuando realizan un dictado si dibujan cada letra en un cuadro.

5. Relaciona sonido con letras.

Cuadro N° 9 Sonido con letras.

ALTERNATIVA	FRECUENCIA	PORCENTAJE
Si	33	51%
No	24	37%
A veces	15	12%
Total	72	100%



Gráfico N° 9 Sonido con letras.

Fuente: Cuadro N°9

Elaborado por: Chasiluisa Chiluisa Marcia Elizabeth.

Análisis

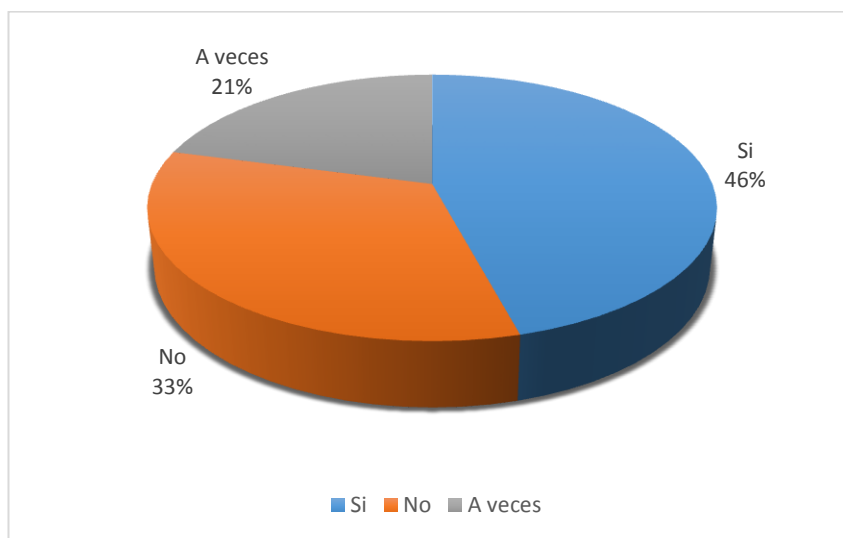
La realización de un dictado para detectar disgrafía arroja que, de 72 estudiantes 51% si relación sonido con la letra; el 37% no y el 12% a veces.

Interpretación

El porcentaje arrojado se puede determinar que la mayoría de los estudiantes cuando realiza un dictado si relacionan el sonido con la letra.

6. Rapidez y fluidez.

Cuadro N° 10 Rapidez y fluidez.

ALTERNATIVA	FRECUENCIA	PORCENTAJE
Si	25	35%
No	26	36%
A veces	21	29%
Total	72	100%



Gráfico N° 10 Rapidez y fluidez.

Fuente: Cuadro N°10

Elaborado por: Chasiluisa Chiluisa Marcia Elizabeth.

Análisis

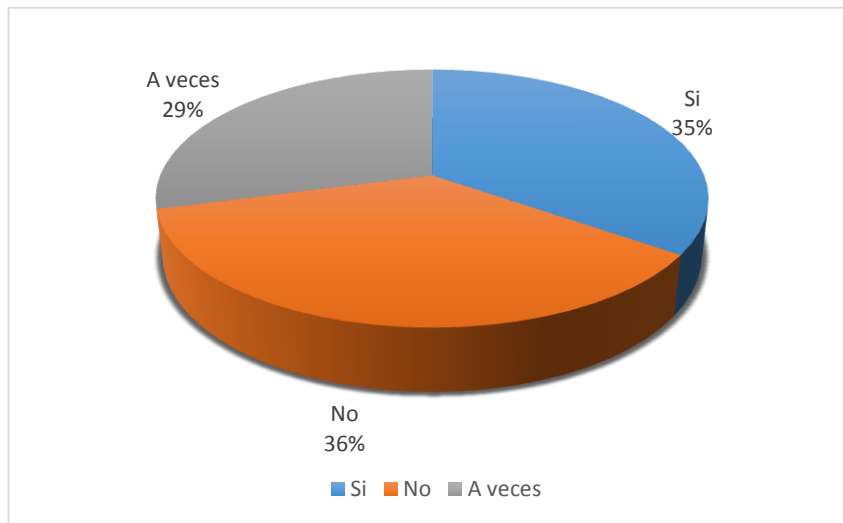
La realización de un dictado para detectar disgrafía arroja que, de 72 estudiantes 35% si tienen rapidez y fluidez cuando realizan un dictado; el 36% no y el 29% a veces.

Interpretación

El porcentaje arrojado se puede determinar que la mayoría de los estudiantes al momento de escribir si toman de forma correcta el lápiz.

7. Letras en una sola dirección.

Cuadro N° 11 Letras en una sola dirección.

ALTERNATIVA	FRECUENCIA	PORCENTAJE
Si	25	35%
No	29	40%
A veces	18	25%
Total	72	100%



Gráfico N° 11 Letras en una sola dirección

Fuente: Cuadro N°11

Elaborado por: Chasiluisa Chiluisa Marcia Elizabeth.

Análisis

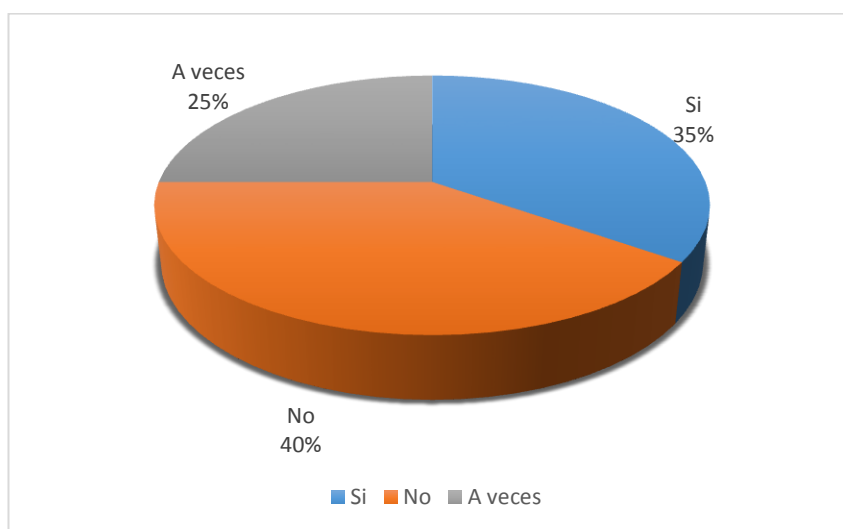
La realización de un dictado para detectar disgrafía arroja que, de 72 estudiantes 35% si escriben las letras en una sola dirección; el 40% no y el 25% a veces.

Interpretación

El porcentaje arrojado se puede determinar que la mayoría de los estudiantes cuando realizan un dictado no escriben las letras en una sola dirección.

COPIA

1. Tiene letra legible.

Cuadro N° 12 Letra legible.

ALTERNATIVA	FRECUENCIA	PORCENTAJE
Si	28	35%
No	32	40%
A veces	12	25%
Total	72	100%



Gráfico N° 12 Letra legible.

Fuente: Cuadro N°12

Elaborado por: Chasiluisa Chiluisa Marcia Elizabeth.

Análisis

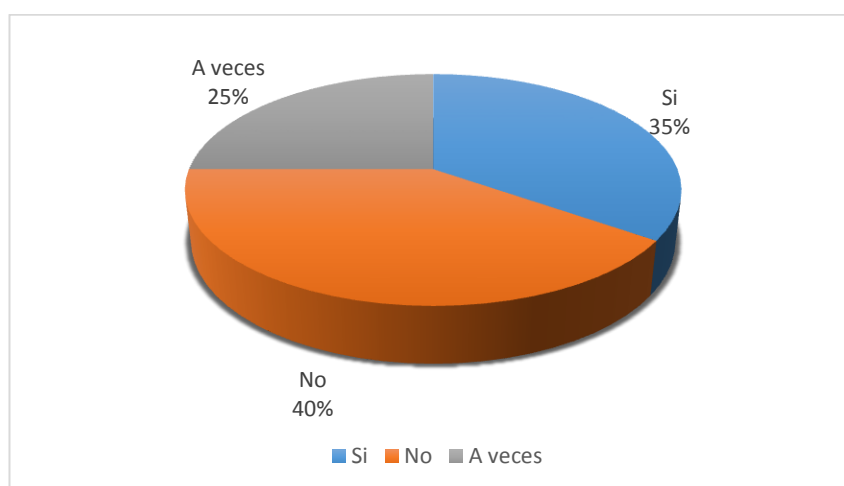
La realización de una copia para detectar disgrafía arroja que, de 72 estudiantes 35% si tienen la letra legible; el 40% no y el 25% a veces.

Interpretación

El porcentaje arrojado se puede determinar que la mayoría de los estudiantes cuando realizan una copia no tienen la letra legible.

2. Usa signos caligráficos correctos.

Cuadro N° 13 Signos caligráficos.

ALTERNATIVA	FRECUENCIA	PORCENTAJE
Si	25	33%
No	33	43%
A veces	8	24%
Total	72	100%



Gráfico N° 13 Signos caligráficos.

Fuente: Cuadro N°13

Elaborado por: Chasiluisa Chiluisa Marcia Elizabeth.

Análisis

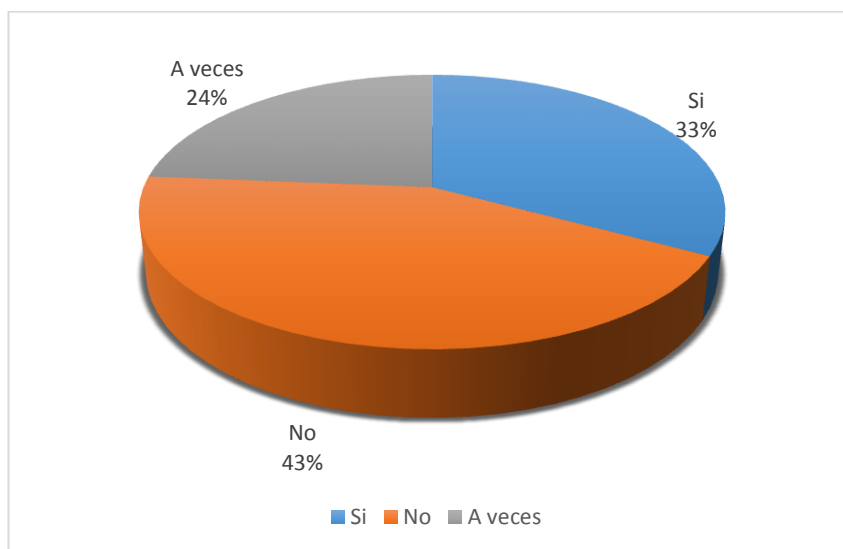
La realización de una copia para detectar disgrafía arroja que, de 72 estudiantes 33% si usan signos caligráficos correctos; el 43% no y el 24% a veces.

Interpretación

El porcentaje arrojado se puede determinar que la mayoría de los estudiantes cuando realizan una copia no usan signos caligráficos correctos.

3. Existe relación texto copia.

Cuadro N° 14 Relación texto copia

ALTERNATIVA	FRECUENCIA	PORCENTAJE
Si	38	55%
No	23	33%
A veces	11	12%
Total	72	100%



Gráfico N° 14 Relación texto copia

Fuente: Cuadro N°5

Elaborado por: Chasiluisa Chiluisa Marcia Elizabeth.

Análisis

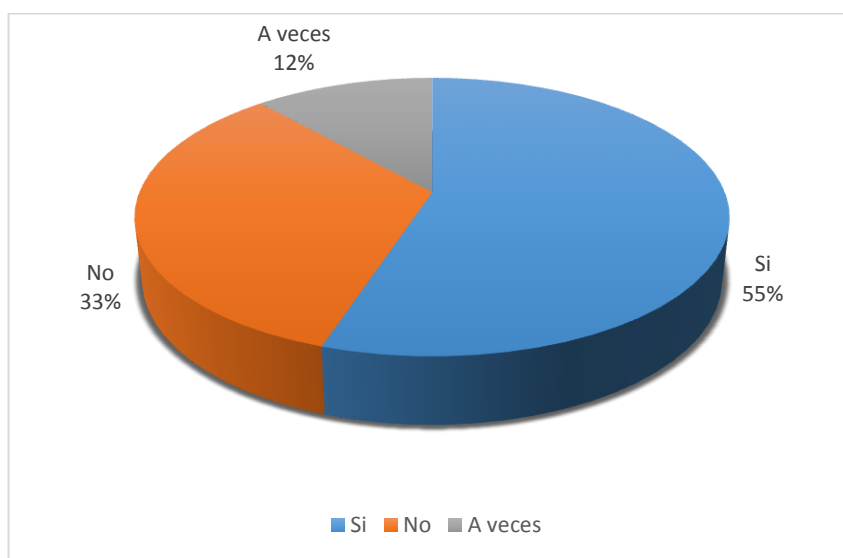
La realización de una copia para detectar disgrafía arroja que, de 72 estudiantes 55% si tienen relación entre el texto y la copia; el 33% no y el 12% a veces.

Interpretación

El porcentaje arrojado se puede determinar que la mayoría de los estudiantes cuando realizan una copia si existe relación entre el texto y la copia.

4. Traza grafías en el espacio correcto.

Cuadro N° 15 Traza grafías en el espacio correcto.

ALTERNATIVA	FRECUENCIA	PORCENTAJE
Si	33	46%
No	30	42%
A veces	9	12%
Total	72	100%



Gráfico N° 15 Traza grafías en el espacio correcto.

Fuente: Cuadro N°15

Elaborado por: Chasiluisa Chiluisa Marcia Elizabeth.

Análisis

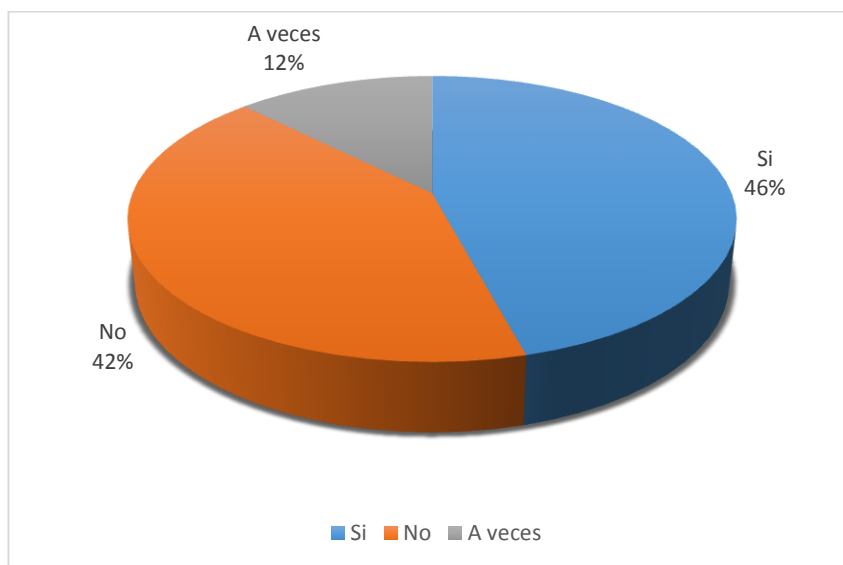
La realización de una copia para detectar disgrafía arroja que, de 72 estudiantes 46% si traza grafías en el espacio correcto; el 42% no y el 12% a veces.

Interpretación

El porcentaje arrojado se puede determinar que la mayoría de los estudiantes cuando realizan una copia si traza grafías en el espacio correcto.

5. Entiende lo que escribe.

Cuadro N° 16 Entiende lo que escribe.

ALTERNATIVA	FRECUENCIA	PORCENTAJE
Si	38	59%
No	15	23%
A veces	19	18%
Total	72	100%



Gráfico N° 16 Entiende lo que escribe.

Fuente: Cuadro N°16

Elaborado por: Chasiluisa Chiluisa Marcia Elizabeth.

Análisis

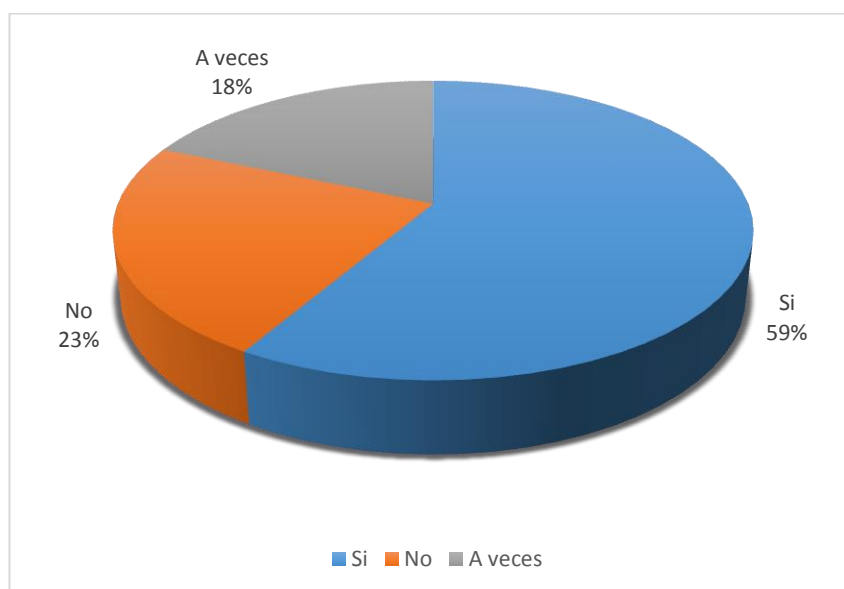
La realización de una copia para detectar disgrafía arroja que, de 72 estudiantes 59% si entiende lo que escribe; el 23% no y el 18% a veces.

Interpretación

El porcentaje arrojado se puede determinar que la mayoría de los estudiantes cuando realizan una copia si entienden lo que escriben.

6. Copia palabra por palabra.

Cuadro N° 17 Copia palabra por palabra.

ALTERNATIVA	FRECUENCIA	PORCENTAJE
Si	47	65%
No	10	14%
A veces	15	21%
Total	72	100%



Gráfico N° 17 Copia palabra por palabra.

Fuente: Cuadro N°17

Elaborado por: Chasiluisa Chiluisa Marcia Elizabeth.

Análisis

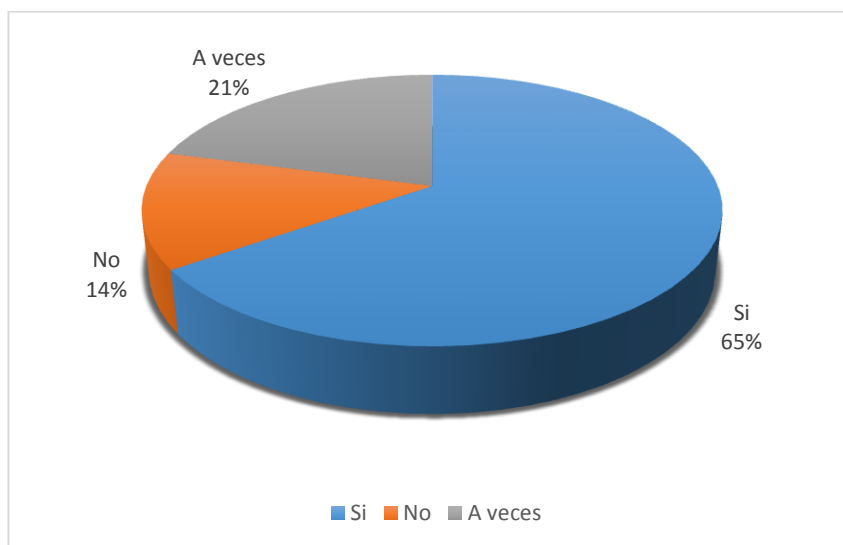
La realización de una copia para detectar disgrafía arroja que, de 72 estudiantes 65% si copian palabra por palabra; el 14% no y el 21% a veces.

Interpretación

El porcentaje arrojado se puede determinar que la mayoría de los estudiantes si copian palabra por palabra.

7. Lee lo que escribió.

Cuadro N° 18 Lee lo que escribió

ALTERNATIVA	FRECUENCIA	PORCENTAJE
Si	38	55%
No	23	33%
A veces	11	12%
Total	72	100%



Gráfico N° 18 Lee lo que escribió

Fuente: Cuadro N°18

Elaborado por: Chasiluisa Chiluisa Marcia Elizabeth.

Análisis

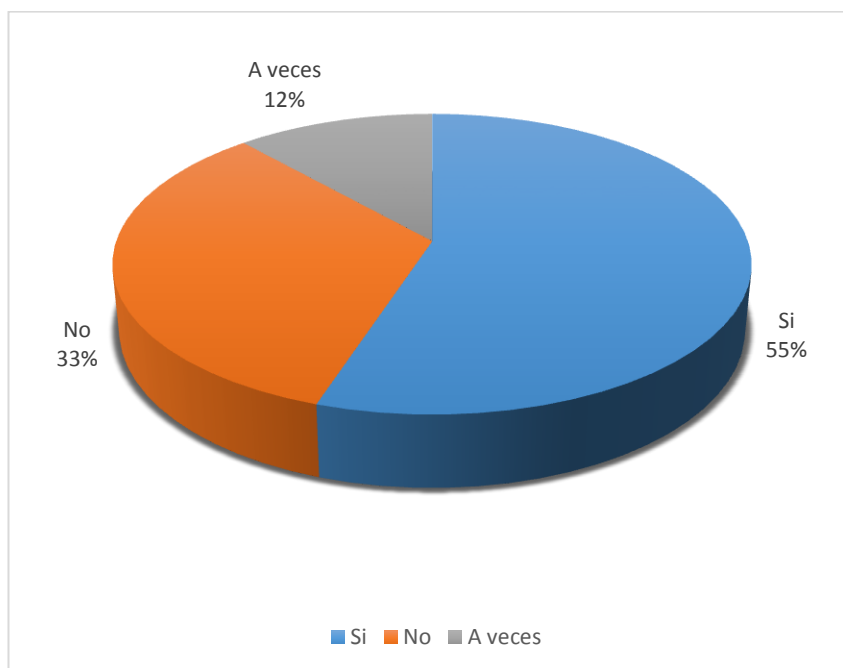
La realización de una copia para detectar disgrafía arroja que, de 72 estudiantes 55% si leen lo que escriben; el 33% no y el 12% a veces.

Interpretación

El porcentaje arrojado se puede determinar que la mayoría de los estudiantes cuando realizan una copia si leen lo que escriben.

Variable Independiente: La Disgrafía

Cuadro N° 19 Dictado y Copia

INDICADOR	FRECUENCIA	PORCENTAJE
Tiene Disgrafía	10	14%
Inicio de Disgrafía	34	47%
Ningún problema de Disgrafía	28	39%
Total	72	100%



Gráfico N° 19 Dictado y Copia

Fuente: Cuadro N°19

Elaborado por: Chasiluisa Chiluisa Marcia Elizabeth.

Análisis

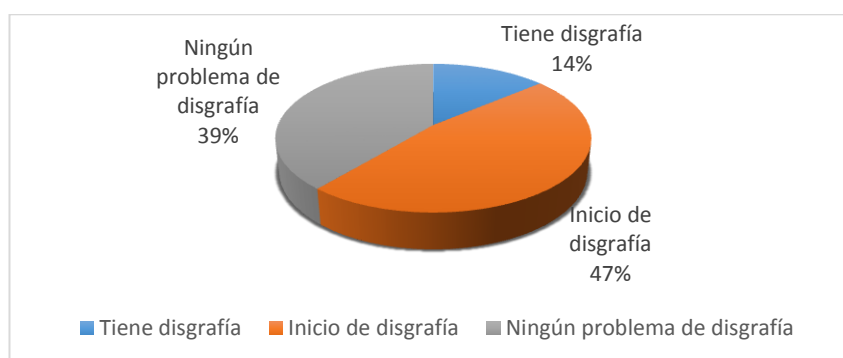
La realización de un dictado y copia para detectar disgrafía arroja que, 10 estudiantes tienen disgrafía siendo el porcentaje del 14%, 34 estudiantes, equivalente al 47% quienes tienen inicio de disgrafía, y 28 estudiantes que corresponde al 39% no tienen ningún problema de disgrafía.

Interpretación

El porcentaje mayoritario tiende a tener disgrafía motriz y sabiendo que en menor cantidad ya tienen, para evitar que desarrollen el problema hay que realizar ejercicios que ayuden a disminuir la cantidad de estudiantes con la misma. Encontrando en la tabulación de datos niños y niñas que omiten letras, unen letras, la direccionalidad, fragmentos de la misma, trazo no uniforme de las letras, no respeta en margen ni renglones, mala utilización de la pinza digital.

Variable dependiente: Aprendizaje significativo en la escritura.

Cuadro N° 20 Aprendizaje

INDICADOR	FRECUENCIA	PORCENTAJE
Domina aprendizajes requeridos	14	19%
Alcanza aprendizajes requeridos	28	39%
Próximo a alcanzar aprendizajes requeridos	30	42%
TOTAL	72	100%



Gráfico N° 20 Aprendizaje

Fuente: Cuadro N°20

Elaborado por: Chasiluisa Chiluisa Marcia Elizabeth.

Análisis

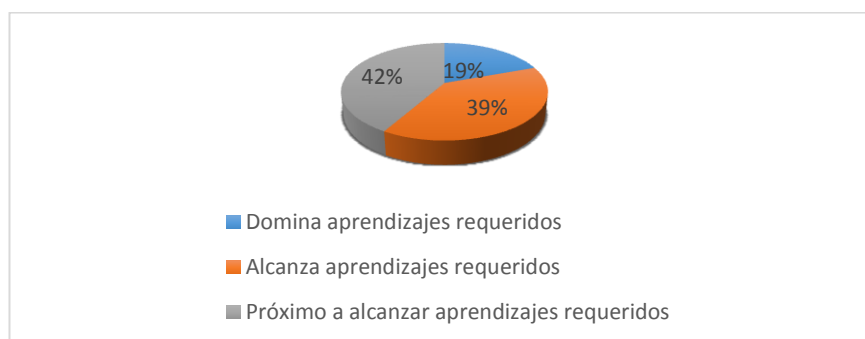
En este pastel estadístico corresponde al desempeño académico que resalta 30 niños o niñas que representa al 42% está Próximo a Alcanzar Aprendizajes Requeridos, 28 niños o niñas siendo el 39% del total Alcanzan Aprendizajes Requeridos y 14 niños o niñas dando el 19% Dominan Aprendizajes Requeridos.

Interpretación

Según el gráfico se puede decir que los estudiantes tienen un alto porcentaje de alcanzar aprendizajes requeridos por el docente dando cumplimiento a buen perfil de salida de los estudiantes.

4.3 VERIFICACIÓN DE LA HIPÓTESIS

Para verificar la Hipótesis se utiliza el estadígrafo CHI-CUADRADO o χ^2 de Pearson, que nos permite contrastar de dos o más grupos ante un mismo interrogante.

El CHI-CUADRADO, es un estadígrafo, que nos permite establecer correspondencia entre valores observados y esperados, llegando a obtener la comparación de distribuciones enteras, es una prueba que permite la comparación global del grupo de frecuencias esperadas, calculadas a partir de la hipótesis que se quiere verificar.

4.3.1 Planteamiento de la hipótesis

HIPÓTESIS ALTERNA H1. La disgrafía si incide en el aprendizaje significativo en la escritura de los niños y niñas del tercer año de Educación General Básica de la Unidad Educativa “Isidro Ayora” del cantón Latacunga de la Provincia de Cotopaxi

HIPÓTESIS NULA Ho. La disgrafía no incide en el aprendizaje significativo en la escritura de los niños y niñas del tercer año de Educación General Básica de la Unidad Educativa “Isidro Ayora” del cantón Latacunga de la Provincia de Cotopaxi.

4.3.2. Nivel de significación

Para la verificación de la Hipótesis se utilizará el nivel de $\alpha = (0,05)$ 95% confiabilidad.

4.3.3 Descripción de la población

Para la investigación de campo se ha tomado la totalidad de población de 72 estudiantes del tercer año de Educación General Básica de la Unidad Educativa “Isidro Ayora” del cantón Latacunga de la Provincia de Cotopaxi.

4.3.4. Especificación del modelo estadístico

Tal recurso es la distribución de Chi Cuadrado, debido a que la población es muy pequeña, y para verificar la hipótesis estadísticamente se denota por:

$$x^2 = \frac{(O - E)^2}{E}$$

Dónde:

X^2 = Chi o Ji Cuadrado.

Σ = Sumatoria.

O = Frecuencia observada.

E = Frecuencia esperada o teórica.

4.3.5. Especificación de las regiones de aceptación y rechazo

Para decidir sobre estas regiones primeramente determinamos los grados de libertad conociendo que el cuadro está formado por cuatro filas y tres columnas.

Se procede a determinar los grados de libertad a continuación.

Grados de libertad (GI)= (Columna-1) (Fila-1)

$$GI= (c-1)(f-1)$$

$$Gf = (3-1)(4-1)$$

$$Gf = (2)(3)$$

$$Gf = 6$$

Por lo tanto con los 6 grados de libertad y con un nivel de significación de 0.05 de acuerdo la tabla estadística obtenemos $X^2_t = 12,59$

Frecuencia Observada

Cuadro N° 21 Frecuencias observadas

	CATEGORÍAS			
	Siempre	A veces	Nunca	SUB TOTAL
3. Tiene grafías definidas	27	33	12	72
8. Letras en una sola dirección	25	29	18	72
2. Usa signos caligráficos correctos.	25	33	8	72
Copia palabra por palabra	47	10	15	72
SUBTOTAL	124	105	53	288

Elaborado por: Chasiluisa Chiluisa Marcia Elizabeth.

Fuente: Unidad Educativa "Isidro Ayora"

Frecuencia Esperada

La frecuencia (E) se calcula de la siguiente manera:

Entonces si X^2_t es mayor que el X^2_c se aceptara el **H₀**, o en caso contrario se rechazara.

Cuadro N° 22 Cálculos estadísticos frecuencias esperadas.

PREGUNTAS	CATEGORÍAS			
	SI	NO	A VECES	SUBTOTAL
1. ¿Usted confunde la letra “b” por la “d” cuando escribe?	10,5	11,66	12,83	71,99
2. ¿Cuándo escribe considera el tamaño regular de las letras?	10,5	11,66	12,83	71,99
8. ¿Utiliza usted cuadernos especiales para mejorar la escritura de sus estudiantes?	3	3,33	3,66	71,99
9. ¿Cuándo realiza dictados sus estudiantes tienen dificultades de retener las palabras?	3	3,33	3,66	71,99
SUBTOTAL	27	29,98	89	287.96

Elaborado por: Chasiluisa Chiluisa Marcia Elizabeth

Fuente: Unidad Educativa “Isidro Ayora”

Calculo estadístico de la prueba

Cuadro N°23 Tabla de frecuencias observadas y esperadas Prueba del chi – cuadrado.

ELABORACION DEL CUADRO CHI CUADRADO				
O	E	O-E	(O-E) ²	(O-E) ² /E
27	10,5	0,5	0,25	0,02
33	11,66	9,66	93,31	8
12	12,83	10,17	103,42	8,06
25	10,5	4,5	20,25	1,92
29	11,66	12,34	152,27	13,05
18	12,83	7,83	61,30	4,77
25	3	3	9	3
33	3,33	2,33	5,42	1,62
8	3,66	0,66	0,43	0,11
47	3	2	4	1,33
10	3,33	0,33	0,10	0,03
15	3,66	1,66	2,75	0,75
282	287.96			42.66

Elaborado por: Chasiluisa Chiluisa Marcia Elizabeth

Fuente: Unidad Educativa “Isidro Ayora”

$$\chi^2 = \frac{(O - E)^2}{E}$$

$$\chi^2 = 42,66$$

La condición grafica seria:

Gráfico N° 21 Campana de Gauss

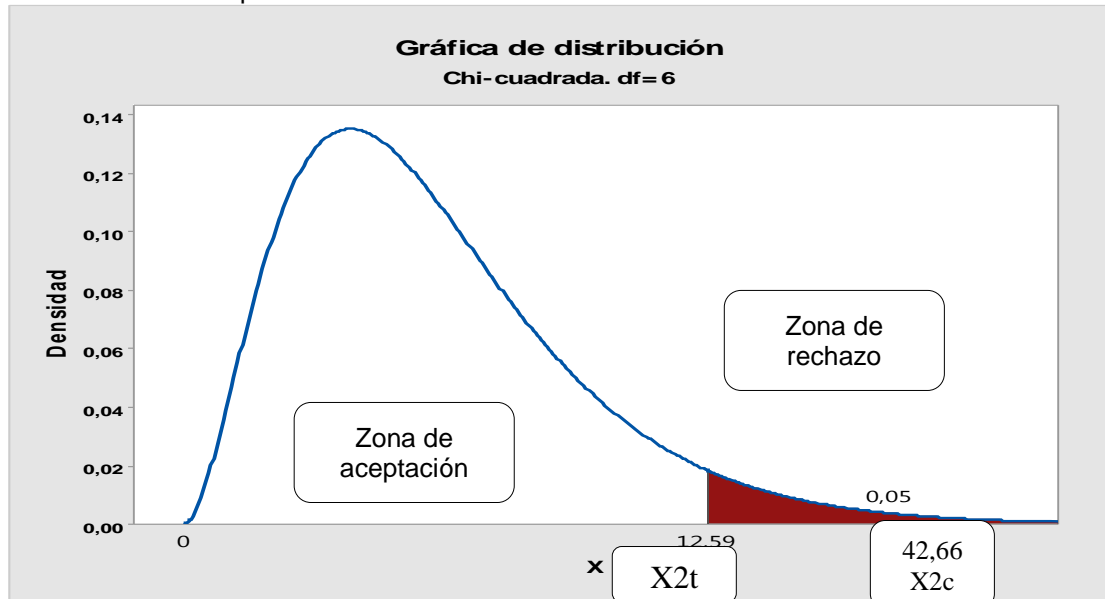

4.3.6 Decisión Final.

Con 6 grados de libertad t a un nivel de 0,05 cuyo valor calculado en la tabla se puede observar que $\chi^2_c = 42,66$ es mayor que $\chi^2_t = 12,59$ por lo tanto se rechaza la hipótesis nula y se acepta la hipótesis alternativa (H_i):

Es decir, si existe diferencia significativamente entre las frecuencias observadas y las frecuencias esperadas, lo que permite llegar a concluir que:

H_i : La disgrafía **SI** incide en el aprendizaje significativo en la escritura de los niños y niñas del tercer año de Educación General Básica de la Unidad Educativa “Isidro Ayora” del cantón Latacunga de la Provincia de Cotopaxi.

CAPÍTULO 5

CONCLUSIONES Y RECOMENDACIONES

5.1 Conclusiones

Una vez realizada la investigación se concluye que:

- Se detectó que la mayoría de los niños/as presentan errores en las características del grafismo como: el tamaño de las letras no están dentro del promedio normal, además presentan irregularidad entre las líneas, arcos distorsionados y cambios de dirección de las letras verticales, dando como resultado niños/as disgráficos.
- Se verificó que los docentes tienen muchos años de experiencia pero no actualizan sus conocimientos, ya que aplican las mismas estrategias aprendidos hace años atrás, sin tener apertura a las nuevas metodologías que facilite desarrollar un aprendizaje significativo.
- Con las estadísticas presentadas da la oportunidad para elaborar una Guía Didáctica dirigido para los docentes, con actividades que se encargará de reeducar e intervenir en la Disgrafía, ayudando a mejorar el aprendizaje significativo en la escritura.

5.2 Recomendaciones

Al finalizar la presente investigación se sugiere que:

- Para disminuir los problemas de disgrafía que presentan los niños y niñas, se puede recurrir a la práctica diaria de la copia, dictado y redacción de textos propios, la cual ayudará a la mejora de los rasgos caligráficos, lo que a futuro traerá beneficios en la expresión escrita, así facilitando la comprensión de contenidos escritos.
- Es importante que el docente ejercite su perfil de investigador, para su auto preparación, conocimiento y atención a las necesidades que presentan los niños y niñas, presentando nuevas estrategias innovadoras que construyan en el educando una nueva información en la estructura cognitiva, facilitando el aprendizaje.
- Elaborar una guía didáctica para los docentes, con estrategias metodológicas para mejorar la disgrafía y el aprendizaje significativo en la escritura.

CAPÍTULO 6

LA PROPUESTA

6. TEMA

“Guía didáctica para prevenir y corregir la disgrafía, con el fin de desarrollar el aprendizaje significativo en la escritura de los niños y niñas del tercer año de Educación General Básica de la Unidad Educativa “Isidro Ayora” del cantón Latacunga de la Provincia de Cotopaxi”

6.1. DATOS INFORMATIVOS

6.1.1. Unidad ejecutora

- Unidad Educativa “Isidro Ayora”

6.1.2. Beneficiarios

Beneficiarios directos

- Estudiantes del tercer año de Educación General Básica
- Docentes

Beneficiarios indirectos

- Estudiantes
- Docentes

6.1.3. Ubicación

- **País:** Ecuador

- **Región:** Sierra
- **Provincia:** Cotopaxi
- **Ciudad:** Latacunga
- **Parroquia:** La Matriz
- **Dirección:** Quijano y Ordoñez
- **Teléfono:** 032801401
- **Tipo de educación:** Mixta
- **Tipo de plantel:** Fiscal

6.1.4. Equipo técnico responsable

Rector: Dr. Leonardo Cáceres

Investigadora: Marcia Elizabeth Chasiluisa Chiluisa.

6.2. ANTECEDENTES DE LA PROPUESTA

Para la elaboración de esta propuesta se tomó en cuenta que la Unidad Educativa “Isidro Ayora” no aplica de forma correcta la enseñanza de la caligrafía por falta de capacitación y motivación de este tema.

Las dificultades que presentan los estudiantes en la calidad de la escritura, no siempre tiene su raíz en problemas con el aprendizaje o con su capacidad, sino en las técnicas y procesos metodológicos que aplican los docentes al momento de enseñar a escribir no es la adecuada.

Así lo demostró los resultados arrojados en la investigación efectuada a los niños y niñas del tercer año de Educación General Básica de la Unidad Educativa “Isidro Ayora” quienes presentan dificultades en la caligrafía, demostrando que los docentes no aplican las metodologías adecuadas para el proceso de enseñanza sino que siguen utilizando el

método tradicional. Esta realidad lleva a realizar una propuesta alternativa encaminada a mejorar las metodologías, que permitan a los docentes tener un conocimiento real del nivel de aprendizajes y logros de destrezas de sus estudiantes y con ello una visión clara del nivel de rendimiento.

La disgrafía es un problema de escritura que presenta frecuentemente en los estudiantes, formando desventajas escolares ante los compañeros de estudio ya que además de generar retraso escolar con lleva un deterioro en el área personal demostrando especialmente bajo rendimiento escolar, poco interés en el aprendizaje, retraimiento y deserción escolar.

6.3 JUSTIFICACIÓN.

La elaboración de la presente propuesta fue motivada luego de realizar el estudio en la Unidad Educativa “Isidro Ayora” con los niños(as) del tercer año, ya que los resultados de la investigación reflejaron que en su mayoría presentan dificultades ligeras o profundas en las características del grafismo al momento de escribir.

Se considera que la presente propuesta, constituye una de las mejores alternativas para solucionar los problemas de la Disgrafía, ya que estará plasmadas actividades lúdicas-didácticas que ayude al desarrollo y el dominio de la escritura y por consiguiente un mejoramiento de aprendizaje significativo, ya que cuenta con el apoyo de los docentes para desarrollar cambios y mejoras que permita el progreso en la institución.

El propósito de esta guía didáctica es que va encaminado a dar solución a los problemas de disgrafía desde los primeros años de formación escolar, pues es justo en esta etapa en que los niños/as tienen más disponibilidad a recibir un conocimiento.

De esta manera el niño/a adquirirá los elementos fundamentales para su futuro desempeño como hombre o mujer dentro de una sociedad, donde la alfabetización es ya una condición indispensable e indiscutible.

Entonces la misión educativa será prevenir y enseñar constructivamente colocando el aprendizaje de la escritura como un proceso transversal en las instituciones educativas y en la vida diaria.

Por esta razón la presente Guía Didáctica beneficiará en forma directa a los estudiantes, docentes y a la comunidad en general; por lo que es factible de realizarse y cumplir los objetivos propuestos.

6.4 OBJETIVOS

6.4.1 Objetivo General.

Elaborar una Guía didáctica para prevenir y corregir la disgrafía, con el fin de desarrollar el aprendizaje significativo en la escritura de los niños y niñas del tercer año de Educación General Básica de la Unidad Educativa “Isidro Ayora” del cantón Latacunga de la Provincia de Cotopaxi.

6.4.2 Objetivos Específicos.

- Planificar minuciosamente el contenido que va abarcar el manual.
- Socializar el contenido de la Guía didáctica “Prevenir y corregir la disgrafía, con el fin de desarrollar el aprendizaje significativo en la escritura de los niños y niñas del tercer año de Educación General Básica de la Unidad Educativa “Isidro Ayora” del cantón Latacunga de la Provincia de Cotopaxi” a docentes.
- Capacitar a los docentes sobre el uso de la Guía Didáctica
- Evaluar las actividades.

6.5 ANÁLISIS DE FACTIBILIDAD.

La creación y difusión de la guía didáctica sobre la prevención y corrección de la disgrafía, para los docentes de la Unidad Educativa “Isidro Ayora” es factible por cuanto se cuenta con el apoyo de las autoridades del plantel educativo.

6.5.1 Factibilidad Operativa

La creación y difusión de la guía didáctica sobre la prevención y corrección de la disgrafía de la Unidad Educativa “Isidro Ayora” se ha diseñado acorde con las exigencias del Ministerio de Educación, enfocada básicamente a desarrollar material adecuado para ser utilizado por el personal docente que logre desarrollar capacidades y habilidades en los niños y niñas que promueva y logre un aprendizaje significativo.

6.5.2 Factibilidad Social-Educativa

La implementación de esta propuesta es un referente socio-educativo que involucra la innovación pedagógica de todos los que conforman la comunidad educativa niños/as, docentes y comunidad educativa, ya que se desarrollara la creatividad, concentración, a través de juegos.

6.5.3 Factibilidad Económica Financiera.

La guía didáctica es factible en su elaboración y ejecución resaltando que la investigadora posee los recursos económicos y financieros promoviendo la difusión de diversos métodos que nos llevan al mejoramiento del proceso de enseñanza aprendizaje de la escritura.

6.6 FUNDAMENTACION CIENTIFICA

6.6.1 Guía didáctica.

Una Guía Didáctica es de gran ayuda para el docente, ya que tiene como objetivo motivar, orientar, promover la interacción y conducir al estudiante, a través de diversos recursos y estrategias, hacia un aprendizaje significativo.

Definición.

Según García (2009) Afirma que:

La Guía didáctica (Guía de estudio) la veníamos entendiendo como el documento que orienta el estudio, acercando a los procesos cognitivos del alumno el material didáctico, con el fin de que pueda trabajarlo de manera autónoma. En realidad, una Guía didáctica bien elaborada, y al servicio del estudiante, debería ser un elemento motivador de primer orden para despertar el interés por la materia o asignatura correspondiente. Debe ser instrumento idóneo para guiar y facilitar el aprendizaje, ayudar a comprender y, en su caso, aplicar, los diferentes conocimientos, así como para integrar todos los medios y recursos que se presentan al estudiante como apoyos para su aprendizaje. Ahí se marca el camino adecuado para el logro del éxito. Y todo ello planteado en forma de diálogo entre el autor(es) y el estudiante. En suma, a ser el andamiaje preciso para el logro de competencias. (p. 2)

La definición de García determina que la guía didáctica es un material educativo que se convierte en una herramienta valiosa de motivación y apoyo, pieza clave para el desarrollo del proceso de enseñanza-aprendizaje dentro del aula de clase logrando convertirse en referente para la labor diaria del educador.

Importancia.

Según García (2014) afirma que:

Es importante reconocer que las guías didácticas constituyen un recurso que tiene el propósito de orientar metodológicamente al estudiante en su actividad independiente, al mismo tiempo que sirven de apoyo a la dinámica del proceso docente, guiando al alumno en su aprendizaje, favorecen este proceso y promueven la autonomía a través de diferentes recursos didácticos como son: explicaciones, ejemplos, comentarios, esquemas, gráficos, estudio de casos y otras acciones similares a las que el profesor utiliza en sus actividades docentes. (p.13)

La guía didáctica genera su importancia al convertirse en un material de apoyo y guía para el docente, puede inducir en el estudiante el conocimiento de nuevas teorías que irán de la mano con la práctica dentro del aula de clase.

6.6.2 Corrección y prevención de la Disgrafía.

La corrección de la disgrafía se construye teniendo en cuenta los mecanismos y formas de violación de la escritura. Enfoques comunes como procesos fonológicos; enriquecer el vocabulario y la formación de los aspectos gramaticales de la oración.

Para superar la disgrafía requiere un trabajo coordinado de un terapeuta del habla, docente, neurólogo, el niño y los padres (o un adulto), los niños con disgrafía deben recibir terapia del habla para ayudar fortalecer su aprendizaje.

Según el artículo Ladisgrafía.net (2012) determina recomendaciones para corregir y prevenir la disgrafía entre estas se destacan:

- Proporcionar la corrección inmediata de los errores, dar pautas claras y concretas para corregir las dificultades e implicar al niño/a en el análisis de sus propios errores para que sea consciente de ellos.
- Proporcionar modelos detallados de los patrones motores de cada letra en diferentes formatos y tamaños.

- Evitar una práctica inicial sin supervisión para que no adquieran malos hábitos al inicio del aprendizaje de la escritura, por lo que los docentes deben prestar especial atención a que los niños/as adopten una postura adecuada, tanto de su cuerpo como del papel, y que sujeten el lápiz de forma adecuada, para lo cual nos podemos ayudar de lápices especiales triplus o de adaptadores de plástico.
- Evitar las actividades rutinarias, poco motivantes para el niño/a y de poca utilidad como la copia reiterada de las mismas palabras o frases.
- Enseñar y practicar la forma adecuada de las letras para automatizar los patrones motores y lograr la correcta coordinación grafomotora para lo cual existen numerosos recursos de caligrafía, aunque, con los niños disléxicos, es imprescindible que se aplique un enfoque multisensorial que ofrezca información a través de diversos sentidos, por ejemplo la construcción de letras con diferentes materiales, la identificación de las diferentes grafías a través del tacto, etc.
- Examinar la escritura de los niños con disgrafía, pues en ocasiones los errores en algunas letras concretas son el origen de la ilegibilidad de la escritura. Según Mercer, (1989), las letras cuya grafía suele presentar problemas con más frecuencia son a, e, u, n, r y t.
- Trabajar diferentes estrategias de enseñanza de manera combinada, teniendo en cuenta que la mejora en la velocidad no puede perjudicar la legibilidad de la escritura.
- Fomentar una actitud positiva respecto al aprendizaje de la correcta escritura de las letras, demostrando su importancia para conseguir una letra legible, utilizando actividades creativas y divertidas y reforzando el esfuerzo y los progresos del niño/a.
- Realizar actividades que le permitan al niño/a observar sus progresos. Por ejemplo: Crear un libro personal, una libreta en la que irá escribiendo pequeños relatos a lo largo de todo el curso.
- Debido a que la mejora de la grafía requiere de práctica prolongada es importante que haya coordinación con las familias para que estas puedan reforzar tales aprendizajes en casa. (p.45).

La corrección y prevención de la disgrafía se puede disminuir con diferentes actividades que ayuden a fortalecer, ampliar y enriquecer su conocimiento cognitivo, intelectual y motriz.

6.6.3. Mejora de la escritura.

Para mejorar la escritura se puede desarrollar actividades sencillas y efectivas para trabajar esta competencia en el aula, ofreciendo experiencias didácticas, aportadas por los docentes que puedan ser un

punto de partida para enriquecer el trabajo del aula y motivar a los estudiantes a desarrollar sus habilidades escritoras.

Según el artículo Ladisgrafía.net (2012) determina recomendaciones para mejorar la escritura de palabras o codificación se destacan:

- Previamente tenemos que: fomentar el dominio de los aspectos mecánicos de la escritura, (grafomotricidad), dar especial relevancia a los aspectos motivacionales, lograr un adecuado dominio de las habilidades fonológicas y asegurarnos de que ha asimilado adecuadamente las reglas de correspondencia fonema- grafema.
- Tener en cuenta las listas de palabras para la práctica del vocabulario ortográfico. Por ello se recomienda utilizar listas de 6 a 10 palabras para la práctica diaria, empezando por trabajar el vocabulario básico que podemos encontrar en cualquier compendio de vocabulario básico como el de García Hoz, el de Justicia o el de Juilland-García.
- Evitar las actividades rutinarias de copiar reiteradamente las mismas palabras.
- Un estudio ha determinado que el 37% de los errores en los tres ciclos de primaria estarían causados por una lista de unas 20 palabras y sus derivadas. Por tanto, trabajar específicamente estas palabras con una metodología multisensorial.
- Utilizar los registros de errores personales para realizar diversas actividades con esas palabras y para hacer consciente al niño/a de sus propios errores.
- Trabajar metódicamente cada tipo de errores de manera aislada y constante utilizando tareas de discriminación e identificación visual, juegos para crear palabras con letras móviles, ejercicios para formar palabras a partir de letras aisladas, tareas de completar palabras, etc.
- En definitiva, se deben proporcionar numerosas y variadas actividades para mejorar el análisis de las unidades que componen el lenguaje escrito, tanto de grafemas que forman palabras como de palabras dentro de frases.
- Fomentar que los alumnos/as autorregulen y controlen su propia escritura enseñándoles estrategias específicas para la revisión y la corrección de las palabras.
- Utilizar la imagen del alumno tutor entre los compañeros, por lo que a los propios alumnos/as se les asignará el papel de tutor/a de compañeros/as con menor habilidad o de grupos de trabajo, teniendo en cuenta que los papeles deben rotar y que el alumno/a con menor habilidad también tiene que pasar por el rol de tutor/a. (p.48).

Para mejorar la escritura se sugiere tomar en cuenta la anterior definición donde sugiere realizar actividades en contextos significativos de

comunicación, es decir, que los niños/as encuentren sentido y finalidad a la tarea, por ejemplo la escritura de cartas, la creación de cuentos para hacer un libro entre todos o personal, la publicación de revistas, la escritura de opiniones sobre temas que les interesen, etc.

6.7 METODOLOGÍA-MODELO OPERATIVO.

FASE	OBJETIVOS	ACTIVIDADES	RECURSOS	RESPONSABLE	TIEMPO	RESULTADO
Socialización	Socializar con los docentes, acerca de la guía didáctica para mejorar la escritura de los estudiantes.	<ul style="list-style-type: none"> • Dialogo con las autoridades para la aprobación correspondiente. • Convocatoria a los integrantes de la comunidad educativa. • Socializar la guía didáctica. 	Humanos Económicos	Investigadora Chasiluisa Chiluisa Marcia Elizabeth.	3 días	Docentes sensibilizados sobre la necesidad de implementar actividades activas en las jornadas Pedagógicas.
Planificación	Elaboración de los talleres que contengan actividades con información esencial y necesaria.	<ul style="list-style-type: none"> • Recabar información necesaria para la propuesta. • Estructuración y manejo de materiales • Selección de contenidos. • Elaboración de los 3 talleres a ser ejecutados. 	Humanos Económicos Pedagógicos Didácticos		Una semana	Personal docente preparado para aplicar un adecuado proceso de Recuperación Pedagógica.
Ejecución	Capacitación a los docentes, para desarrollar un adecuado proceso de recuperación pedagógica.	<ul style="list-style-type: none"> • Reflexión a los docentes. • Establecer compromisos de participación activa. • Desarrollo de guía para: • Incrementar actividades que faciliten el proceso de enseñanza aprendizaje. • Utilizar técnicas activas para lograr un desarrollo cognitivo, actitudinal. • Elaboración de informes. 	Humanos Económicos Pedagógicos Didácticos		3 días	Implementación de la guía didáctica para mejorar la escritura.
Evaluación	Valorar el grado de participación docente en la sociabilización de la guía encaminados a mejorar la educación.	<ul style="list-style-type: none"> • Utilizar técnicas como encuesta, entrevista y observación para ver si existe mejoras con la presente propuesta. • Aplicar instrumentos como cuestionarios, guion de entrevista 	Humanos Económicos		1 día	Grado de Funcionalidad que se darán a conocer los informes.

Cuadro N° 24 Modelo Operativo.

Fuente: Investigación.

Elaboración: Chasiluisa Chiluisa Marcia Elizabeth.

6.8 PROGRAMACIÓN DE LA CAPACITACIÓN N°1

TEMA	OBJETIVO	ACTIVIDADES	TIEMPO ESTIMADO	RESPONSABLE	RECURSOS	RESULTADOS ESPERADOS
Posturas adecuadas del cuerpo, hoja y la dominancia lateral escritor para realizar todos los movimientos que están implicados en el acto escritor de manera adecuada	Mantener la postura corporal adecuada, de la hoja y el útil escritor para desarrollar el proceso de la escritura.	<p>Motivación</p> <ul style="list-style-type: none"> Dinámica a los docentes. <p>Experiencia</p> <ul style="list-style-type: none"> Presentación de la propuesta. Capacitación de la Unidad 1: <ol style="list-style-type: none"> Posturas adecuadas de la escritura. Actividades para desarrollar la lateralidad. <p>Reflexión</p> <ul style="list-style-type: none"> Analizar y comentar sobre lo explicado. <p>Aplicación</p> <ul style="list-style-type: none"> Aplicar los ejercicios y las actividades con todos los asistentes. <p>Evaluar.</p> <ul style="list-style-type: none"> Evaluar el grado de conocimiento adquirido sobre la unidad. 	<ul style="list-style-type: none"> 9h00-9h10 9h10-9h40 9h40-9h50 9h50-10h00 10h00-10h10 	<p>Investigadora</p> <p>Chasiluisa Chiluisa Marcia Elizabeth.</p>	Humanos Económicos Pedagógicos Didácticos	<ul style="list-style-type: none"> Personal docente preparado para guiar al estudiante sobre cómo mantener la postura corporal de la hoja y el útil escritor para desarrollar el proceso de la escritura.

Cuadro N° 25 Programación de la capacitación.

Fuente: Investigación.

Elaboración: Chasiluisa Chiluisa Marcia Elizabeth.

PLANIFICACIÓN N° 2

TEMA	OBJETIVO	ACTIVIDADES	TIEMPO ESTIMADO	RESPONSABLE	RECURSOS	RESULTADOS ESPERADOS
Ejercicios motrices para mejorar la disgrafía.	Disminuir la tensión muscular en el niño/a y hacer que se sienta más cómodo en su cuerpo, que lo conozca y sepa manejarlo.	<p>Motivación</p> <ul style="list-style-type: none"> • Dinámica a los docentes. <p>Experiencia</p> <ul style="list-style-type: none"> • Capacitación de la Unidad 2: 1. Relajación global y segmentaria. <p>Reflexión</p> <ul style="list-style-type: none"> • Analizar y comentar sobre lo explicado. <p>Aplicación</p> <ul style="list-style-type: none"> • Aplicar los ejercicios y las actividades con todos los asistentes. <p>Evaluar.</p> <ul style="list-style-type: none"> • Evaluar el grado de conocimiento adquirido sobre la unidad. 	<ul style="list-style-type: none"> • 9h00-9h10 • 9h10-9h40 • 9h40-9h50 • 9h50-10h00 • 10h00-10h10 	<p>Investigadora</p> <p>Chasiluisa Chiluisa Marcia Elizabeth.</p>	Humanos Económicos Pedagógicos Didácticos	<ul style="list-style-type: none"> • Personal docente preparado para aplicar la coordinación de los movimientos precisos para desarrollar la motricidad.

Cuadro N° 26 Planificación.

Fuente: Investigación.

Elaboración: Chasiluisa Chiluisa Marcia Elizabeth.

PLANIFICACIÓN N° 3

TEMA	OBJETIVO	ACTIVIDADES	TIEMPO ESTIMADO	RESPONSABLE	RECURSOS	RESULTADOS ESPERADOS
Actividades y ejercicios de reeducación visomotora y gramotricidad.	Ejercitar el grafismo y corrigiendo los movimientos básicos que intervienen en la escritura.	<p>Motivación</p> <ul style="list-style-type: none"> • Dinámica a los docentes. <p>Experiencia</p> <ul style="list-style-type: none"> • Capacitación de la Unidad 3: <ol style="list-style-type: none"> 1. Reeducación visomotora. 2. Ejercicios de grafomotricidad. <p>Reflexión</p> <ul style="list-style-type: none"> • Analizar y comentar sobre lo explicado. <p>Aplicación</p> <ul style="list-style-type: none"> • Aplicar los ejercicios y las actividades con todos los asistentes. <p>Evaluar.</p> <ul style="list-style-type: none"> • Evaluar el grado de conocimiento adquirido sobre la unidad. 	<ul style="list-style-type: none"> • 9h00-9h10 • 9h10-9h40 • 9h40-9h50 • 9h50-10h00 • 10h00-10h10 	Investigadora Chasiluisa Chiluisa Marcia Elizabeth.	Humanos Económicos Pedagógicos Didácticos	<ul style="list-style-type: none"> • Personal docente preparado para ejercitar el grafismo en los niños/as así desarrollando los movimientos básicos que intervienen en la escritura.

Cuadro N° 27 Planificación.

Fuente: Investigación.

Elaboración: Chasiluisa Chiluisa Marcia Elizabeth.

6.9 ADMINISTRACIÓN DE LA PROPUESTA.

CREACIÓN DE LA GUIA DIDÁCTICA		
ORGANIZACIÓN	CONFORMACIÓN	RESPONSABILIDAD
Directivos de la institución	Rector	Organización previa del propósito
Autora de la guía didáctica	Investigadora	Ejecución del proyecto
Representantes estudiantes	Consejo Estudiantil	Revisión de la propuesta
Docentes	Evaluación de la propuesta	Aplicación de la propuesta

Cuadro N° 28 Administración de la propuesta.

Fuente: Investigación.

Elaboración: Chasiluisa Chiluisa Marcia Elizabeth.

6.10 PREVISIÓN DE LA EVALUACIÓN.

PREGUNTAS BÁSICAS	EXPLICACIÓN
¿Para qué evaluar?	Determinar el grado de aceptación y de incidencia de la guía didáctica y los resultados de la corrección y prevención de la disgrafía, mejorando la escritura.
¿A quién evaluar?	Autoridades del plantel, personal docente y estudiantes.
¿Cómo evaluar?	Mediante los procesos metodológicos para confirmar el desarrollo cognitivo, sensorial y motor de los estudiantes del tercer grado
¿Con que evaluar?	A través de diferentes actividades y recursos de evaluación como también en la guía.
¿Qué evaluar?	Las destrezas desarrolladas en la escritura.

Cuadro N° 29 Prevención de la evaluación.

Fuente: Investigación.

Elaboración: Chasiluisa Chiluisa Marcia Elizabeth.

6.11 DESCRIPCIÓN DE LA PROPUESTA

La presente Guía Didáctica se halla organizado en tres unidades:

La Unidad 1. Enfoca las posturas adecuadas del cuerpo, hoja y la dominancia lateral escritor para realizar todos los movimientos que están implicados en el acto escritor de manera adecuada.

La Unidad 2. Abarca ejercicios motrices para mejorar el aprendizaje significativo en la escritura.

La Unidad 3. Actividades y ejercicios de reeducación visomotora y gramotricidad.

GUÍA DIDÁCTICA DOCENTE

Prevención y corrección de la
disgrafía, con el fin de
desarrollar el aprendizaje
significativo en la escritura.

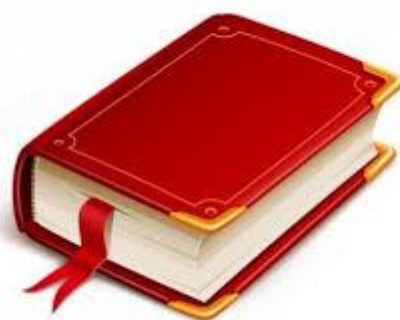

Marcia Chasiluisa





Unidad

1

**POSTURAS
ADECUADAS
Y LA
DOMINANCIA
LATERAL
PARA
ESCRIBIR**

<https://www.pinterest.com/pin/89438742575133170/>

UNIDAD No 1

POSTURAS ADECUADAS PARA LA ESCRITURA

OBJETIVO GENERAL

Establecer en el niño conductas adecuadas que le permitan desempeñarse de mejor manera en la escritura.

OBJETIVO ESPECÍFICO

Mantener la postura corporal adecuada, de la hoja y el útil escritor para desarrollar el proceso de la escritura.

FUNDAMENTACIÓN CIENTÍFICA

El niño para desarrollar la habilidad escritora debe aprender a sentarse, a situar su cuerpo en cierta posición ante la mesa, a ejercer determinada presión del lápiz, a moverlo y detenerlo en su caminar por el papel, el uso del espacio del papel, etc., para lo cual es indispensable la intervención personal del maestro; esta situación casi no se pone en práctica en las instituciones educativas es por ello que observamos en las aulas niños en posiciones inadecuadas al momento de escribir.



ACTITUD POSTURAL

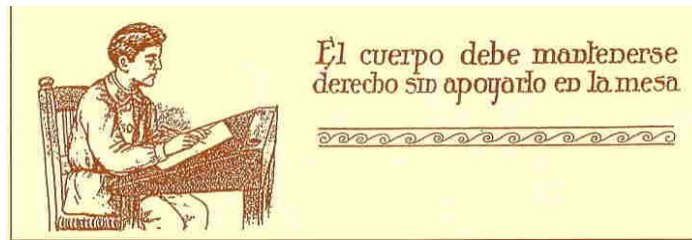

Fuente: <http://www.aplicaciones.info/urbani/cuerpo2.jpg>

Es importante enseñar la actitud postural correcta desde el inicio de la etapa escolar para lo cual se debe poner en práctica las siguientes recomendaciones:

- 1) El estudiantes debe estar bien sentado y n la posición erguida. La inclinación del cuerpo debe ser mínima. Debemos corregir posiciones encorvadas o inclinadas.
- 2) El cuerpo debe estar inmóvil mientras escribe, se puede aceptar algunos movimientos ocasionalmente que coincidan con las paradas al escribir. Debemos tomar en cuenta si el niño mueve constantemente pies, piernas o el cuerpo a medida que va a escribir.
- 3) La cabeza debe estar ligeramente inclinada. Tomar en cuenta si el niño se agacha demasiado al papel, si gira a medida que escribe, si se mueve de arriba abajo ya que son posturas incorrectas que dificultan el buen desarrollo de la escritura.

POSICIÓN DE LOS BRAZOS

El brazo es el que debe desplazarse y no como hacen algunos niños que desplazan la muñeca y dejan fijo el brazo, lo que les obliga a desplazar más tarde el brazo en forma brusca.



Fuente: <http://www.aplicaciones.info/urbani/brazo1.jpg>

<https://www.pinterest.com/pin/89438742575133170/>

POSICIÓN DE LA MANO

Debe escribir con la mano que mejor trabaja y con la que realice la mayoría de acciones la misma que debe aparecer lo más estable posible durante la grafía evitando movimientos de rotación.

Hay posturas de la mano que dificultan la escritura. Por ejemplo cuando se gira forzosamente la muñeca rompiendo la prolongación mano antebrazo dificultando la escritura. También cuando el niño/a apoya demasiado la parte lateral externa sobre la mesa hace que se eleve la pinza escritora produciéndose errores disgráficos.

Cuaderno C

El codo derecho debe acercarse al cuerpo, sin tocarlo



Fuente: <http://www.aplicaciones.info/urbanic/cuerpo2.jpg>

<https://www.pinterest.com/pin/89438742575133170/>

POSICIÓN DE LAS PIERNAS

Las piernas forman un ángulo recto y los pies descansan en el piso.



No se deben cruzar las piernas ni hacia delante ni mucho menos hacia atrás.

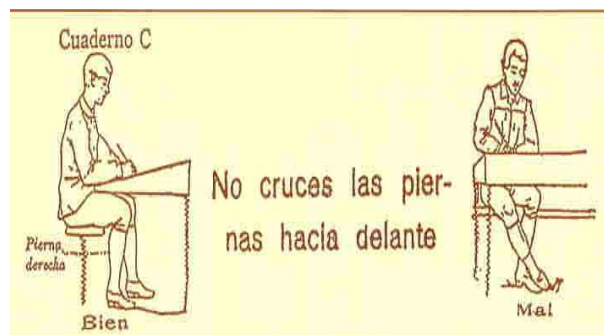

Fuente: <http://www.aplicaciones.info/urbani/cuerpo2.jpg>

POSICIÓN DEL CUADERNO O PAPEL

1.- Si es diestro se recomienda que el papel este ligeramente inclinado a la izquierda. Si es zurdo el cuaderno debe estar ligeramente inclinado a la derecha. No debemos permitir una inclinación exagerada, paralelo a la mesa o al borde de la mesa ya que son posiciones incorrectas que pueden alterar la grafía.

2.- La mano que no escribe tiene la función primordial de sujetar ligeramente el papel con su propio peso. También es importante observar para corregir si el niño no sujeta, si lo hace de vez en cuando o la tiene en otro lado la mano ya que es una posición incorrecta.



Fuente: <http://www.aplicaciones.info/urbani/cuerpo2.jpg>

No se debe permitir una inclinación exagerada a la derecha o a la izquierda del niño, tampoco que este muy arriba y separado del cuerpo o muy abajo y muy pegado al cuerpo ya que el extremo inferior llega a arrugarse.

SUJECIÓN DEL INSTRUMENTO O ÚTIL ESCRITOR

La sujeción del instrumento o útil escritor es fundamental para lograr un buen dominio de la escritura ya que si se establece un mal hábito en la forma de sujetar el lápiz, resulta muy difícil lograr instaurar en el niño una nueva posición.

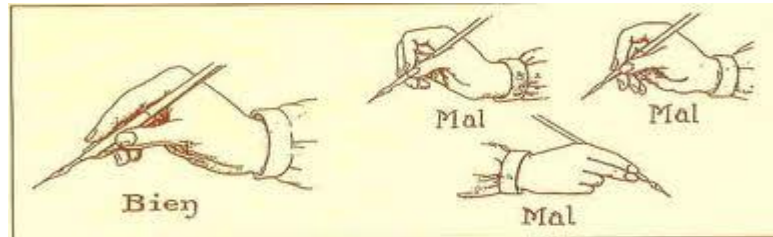

Fuente: <http://lospequesdelcole3.blogspot.com>

- 1.- El dedo índice debe estar a un centímetro por lo menos del dedo pulgar.
- 2.- Los dos dedos deben sujetar el lápiz a un centímetro y medio de la punta del mismo.
- 3.- El lápiz debe descansar en la falange del dedo medio sin demasiada presión. Es decir los tres dedos formarán un triángulo en el cual pulgar e índice se encargarán de la sujeción, mientras que el corazón servirá para el apoyo.

No se debe permitir algunas posturas inadecuadas y al contrario deben ser corregidas como las siguientes:

- Sujetar el lápiz excesivamente cerca de la punta
- Sujeción del lápiz muy lejos de la punta
- Si al coger el lápiz el dedo índice dobla hacia dentro formando una U a nivel de la primera falange. Generalmente lo hacen los alumnos que aprietan en exceso al escribir.
- Sujetar el lápiz con el dedo índice totalmente flexionado.
- Sujetar el lápiz con el pulgar por encima del índice. Esta posición dificulta la precisión.
- Sujetar el lápiz entre los dedos índice y medio.

ACTIVIDADES PARA DESARROLLAR LA LATERALIDAD

Tema: Dominancia de mano. Juego: “La nariz del vecino”

Objetivo: Identificar la mano derecha e izquierda.

Materiales: Un ambiente amplio.

Consignas:

- Los niños/as se deben ubicar en círculo y el docente en el centro dirige el juego.
- El momento que el docente expresa “izquierda” todos deben tocar con la mano izquierda la punta de la nariz de su compañero de la izquierda.
- El momento que expresa “derecha”, todos deben tocar con la mano derecha la punta de la nariz del compañero de la derecha. El que se equivoque pasa a dirigir el juego.

Nivel de complejidad: Reconoce derecha e izquierda en el compañero.

Evaluación: Reconoce su mano derecha e izquierda según consigna de la docente.

Técnica: La observación.

Instrumento: Lista de cotejo.



Fuente: <http://juega3leti.blogspot.com/>

Tema: Dominancia de mano. Juego: "Peras-plátanos"

Objetivo: Identificar la mano derecha e izquierda.

Materiales: Peras, plátanos o cualquier fruta.

Consignas:

- Sentados en el suelo los niños/as deben tener una pera en la mano izquierda. Cuando el docente dice "pera", se tienen que llevar la mano izquierda a la boca (para comerse la pera).
- Cuando la docente dice "plátano" o cualquier otra fruta que no se pera, se tienen que llevar la mano derecha a la boca.
- Ejercitar. El cambio tiene que ser rápido.

Nivel de complejidad: Reconoce derecha e izquierda en el compañero.

Evaluación: Reconoce su mano derecha e izquierda según consigna de la docente.

Técnica: La observación.

Instrumento: Lista de cotejo.



Fuente: npoquitindepolvodeliteratura.blogspot.com/2015/03/correccion-bloque-1.html



Tema: Dominancia de mano. Juego: “Tiro y encesto”

Objetivo: Identificar la mano derecha e izquierda.

Materiales: Un arco, pelotas.

Consignas:

- Lanzar la pelota (con la mano que se le indique) varias veces a un arco situado en el suelo a uno, dos o tres metros de distancia del niño/a.
- Observar los aciertos de cada mano. ¿Con que mano tengo más aciertos?
- Ejercitar con la mano que tenga más aciertos (mano dominante).

Nivel de complejidad: Reconoce derecha e izquierda en el compañero.

Evaluación: Reconoce su mano derecha e izquierda según consigna de la docente.

Técnica: La observación.

Instrumento: Lista de cotejo.



Fuente: <https://www.google.com/search?q=juegos+en+grupo>

Tema: Dominancia de mano. "Dáctilo pintura"

Objetivo: Afianzar la mano dominante.

Materiales: Temperas, hojas.

Consignas:

- Utilizando una sola mano pinta libremente.

Nivel de complejidad: Reconoce la mano dominante en el compañero.

Evaluación: Utiliza la mano dominante según consigna de la docentes.

Técnica: La observación.

Instrumento: Lista de cotejo.

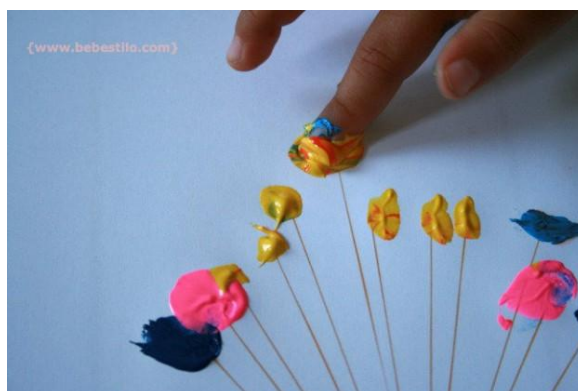

Fuente: <https://www.google.com/search?q=juegos+en+grupo&source>



Unidad

2

Ejercicios

Motrices

Para desarrollar el
aprendizaje
significativo en la
escritura



<https://www.pinterest.com/pin/89438742575133170/>



RELAJACIÓN GLOBAL Y SEGMENTARIA

OBJETIVO GENERAL

Mejorar las condiciones perceptivo motrices y tónico posturales con el fin de mejorar la destreza escritora.

OBJETIVO ESPECÍFICO

Disminuir la tensión muscular en el niño y hacer que se sienta más cómodo en su cuerpo, que lo conozca y que sepa manejarlo.

FUNDAMENTACIÓN CIENTÍFICA

La relajación permite mejorar la postura mediante la eliminación de tensiones musculares superfluas al mismo tiempo que contribuye a la elaboración de la imagen corporal a través de la experimentación de un estado tónico peculiar (Bucher, 1982.).

La relajación global permite disminuir la tensión muscular. Se consigue que los niños estén tranquilos y con mejor disposición tónica al escribir.

Los alumnos deben tener la idea clara de la posibilidad que tienen los músculos para tensionarse y relajarse. En el niño se debe introducir los conceptos de tensión y relajación utilizando términos apropiados para el cómo apretar y soltar respectivamente.

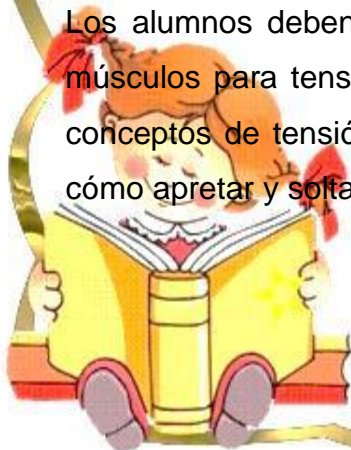

Tema: Relajación segmentaria. “Ejercicios de diferenciación hombro-brazo”

Objetivo: Mejorar el fondo tónico de la mano escritora para un control del útil escritor.

Evaluación: Mejora el fondo tónico de la mano escritora.

Materiales:

- Un espacio físico.
- Un obstáculo.
- Un soporte fijo.
- Una silla.
- Una mesa.
- Pelotas semimacizas.

Consignas:

- Ponerse en posición de pies.
- Poner el brazo sobre un obstáculo.
- Mientras está extendido el brazo intentar descender al suelo.

Ejercicio 1

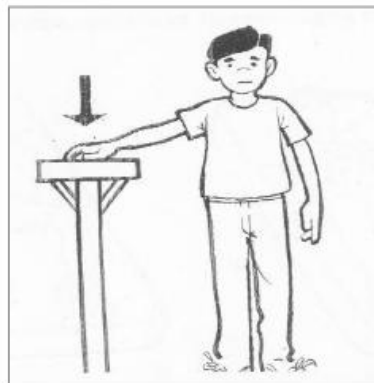

Fuente: La Disgrafía. Pérez.

Ejercicio 2

Consignas:

- Formar parejas.
- Extendidos el brazo y puesto la palma del niño sobre la mano del otro.
- El un niño intenta levantar el brazo extendido, mientras el otro en la misma posición se lo impide.

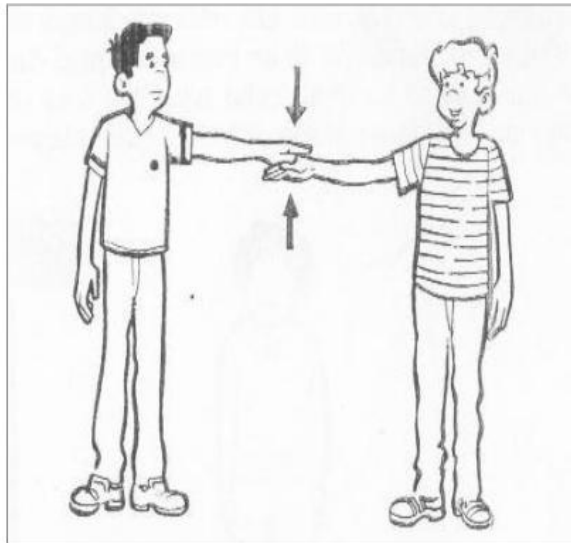

Fuente: La Disgrafía, Pérez.

Ejercicio 3

Consignas:

- Su posición del pie el niño extiende el brazo.
- Su compañero hará presión como un soporte fijo intentando elevar el brazo.

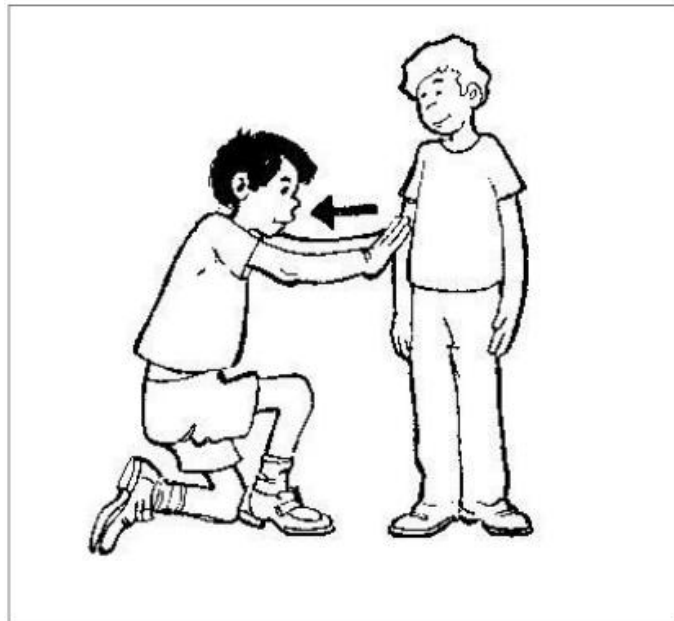

Fuente: La disgrafía, Pérez.

Ejercicio 4

Consignas:

- El propio niño sujeta el brazo extendido con la otra mano.
- El brazo intenta subir y la mano se lo impide.



Fuente: La Disgrafía, Pérez.

Ejercicio 5

Consignas:

- En posición de pie el niño extiende el brazo.
- Bajo un soporte fijo intentando elevar el brazo.

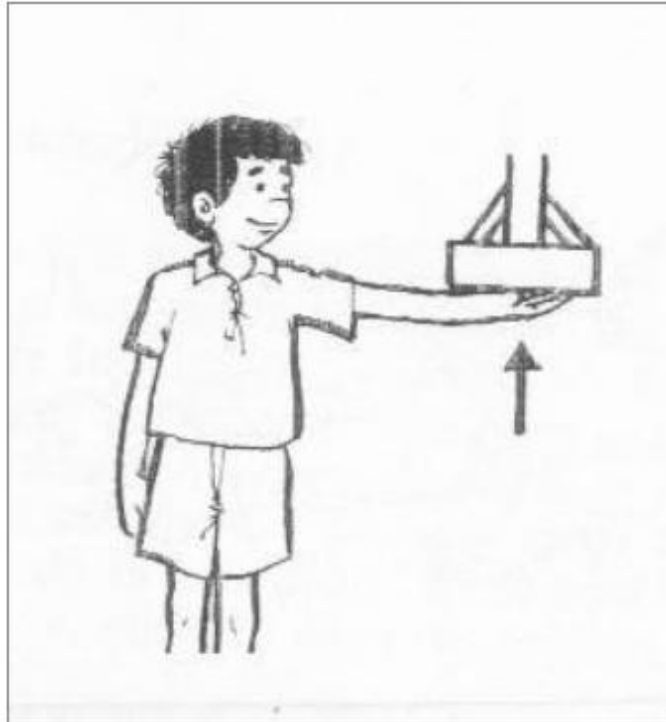

Fuente: La Disgrafía, Pérez.

Ejercicio 6

Consignas:

- Con los brazos en cruz.
- Escuchar la orden y dejar caer los brazos como si estuvieran muertos.

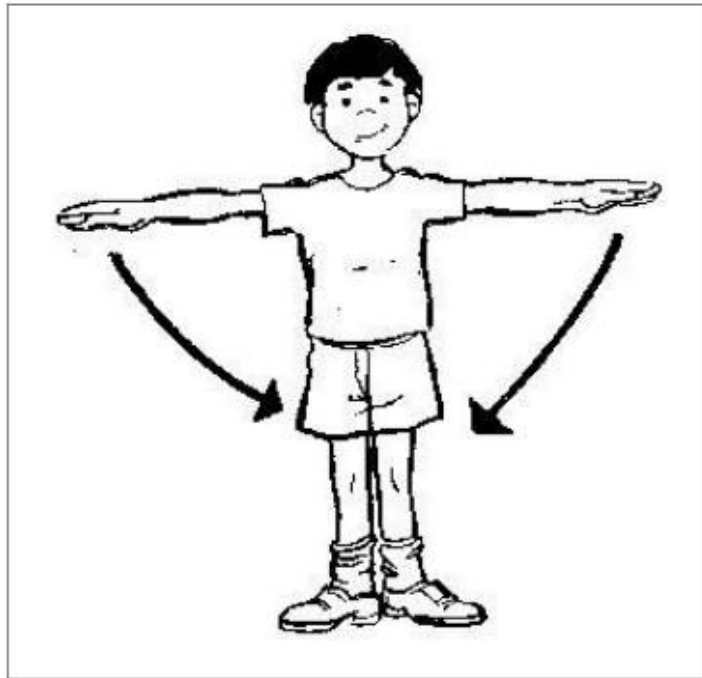

Fuente: La Disgrafía, Pérez.

Ejercicio 7

Consignas:

- Rotar los brazos en posición circular sobre el hombro como aspas de un molino.

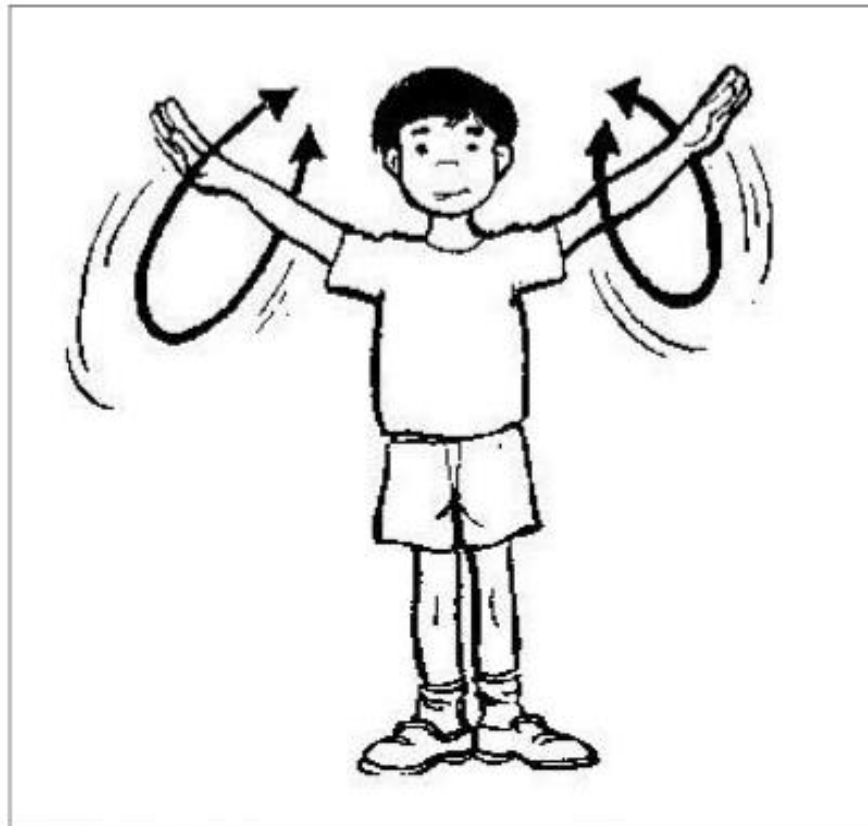

Fuente: La Disgrafía, Pérez

Ejercicios con las manos

Ejercicio 8

Consignas:

- Abrir y cerrar las manos con fuerza.

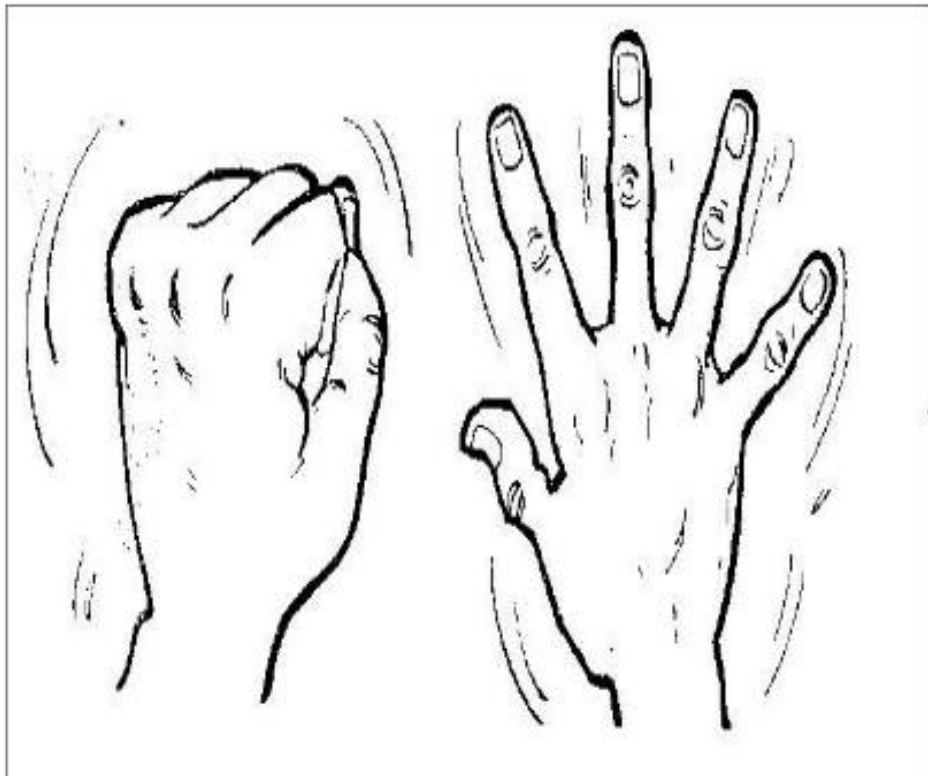

Fuente: La Disgrafía, Pérez

Ejercicio 9

Consignas:

- En posición sentada, poner los brazos sobre la mesa.
- Hacer girar los brazos sobre los codos.

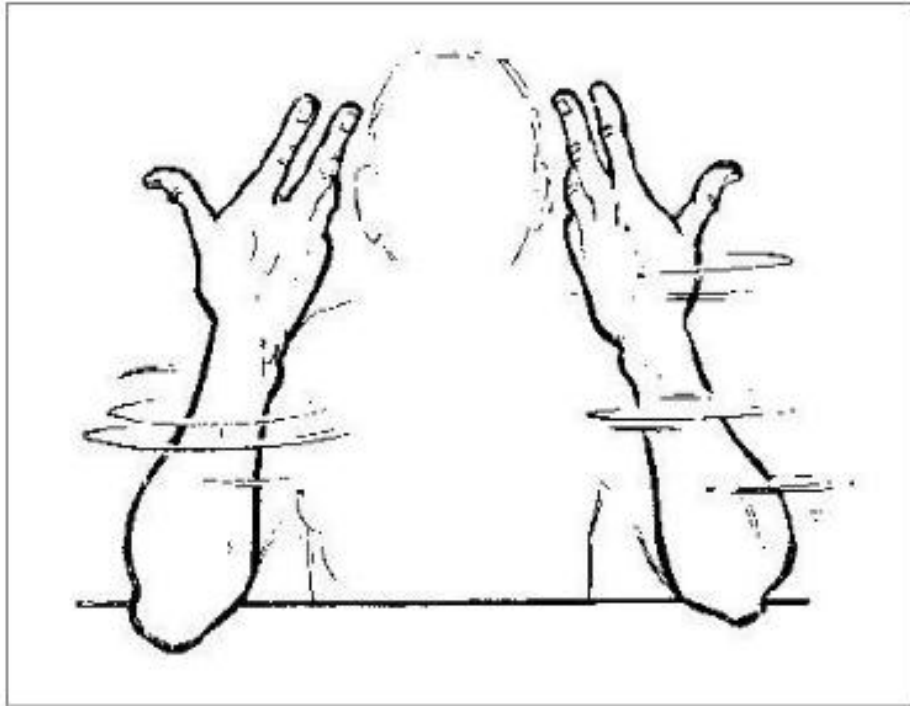

Fuente: La Disgrafía, Pérez

Ejercicio 10

Consignas:

- Coger una pelota en cada mano.
- Oprimir y aflojar varias veces seguidas.
- Oprimir y contener unos segundos y aflojar.
- Sentado en una silla comprimir una pelota en la mano derecha y luego aflojar la mano hasta que la pelota se caiga.
- De igual forma realizar con la mano izquierda.

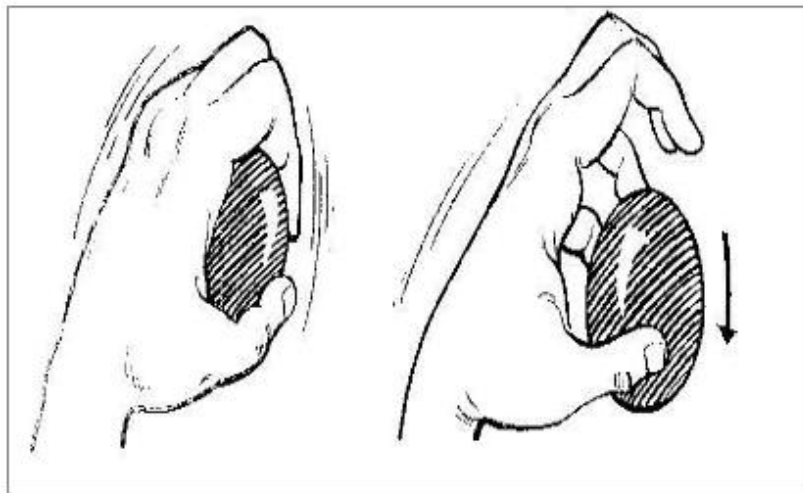

Fuente: La Disgrafía, Pérez

A decorative border of various colored pencils (yellow, blue, red, green, brown) surrounds the text. At the top, three pencils (brown, green, red) are arranged horizontally. On the right side, a blue pencil is vertical, and a yellow pencil is vertical below it. At the bottom, three pencils (brown, yellow, blue) are arranged horizontally. On the left side, a blue pencil is vertical, and a red pencil is vertical below it. At the bottom right, there is a small illustration of a blue pencil holder containing several colored pencils.

Ejercicios digitales.

Los dedos son el soporte activo que dirige la escritura por lo tanto deben ser ejercitados.

Ejercicio 11

Consignas:

- Topar de uno e uno la yema de los dedos con el pulgar despacio y luego a mayor velocidad. Con los ojos cerrados o vendados y luego con los ojos abiertos.
- Sobre la mesa teclear los dedos.
- Unir los dedos y separarlos.
- Con las manos sobre la mesa separar los dedos e intentar levantar los mismos.

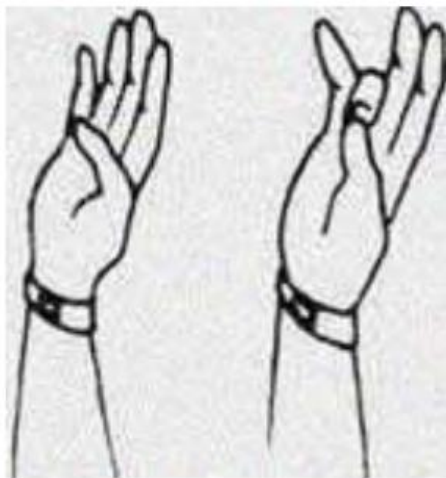

Fuente: La Disgrafía, Pérez



Unidad

3

Actividades y Ejercicios de Reeducación Visomotora y Gramotricidad



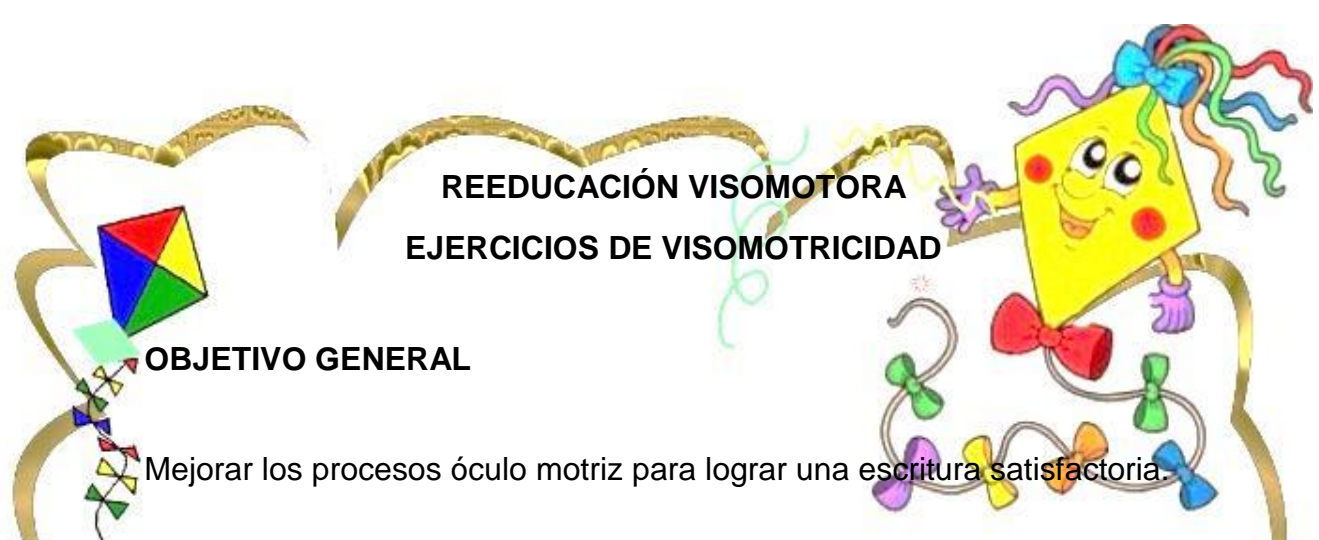

REEDUCACIÓN VISOMOTORA EJERCICIOS DE VISOMOTRICIDAD

OBJETIVO GENERAL

Mejorar los procesos óculo motriz para lograr una escritura satisfactoria.

OBJETIVO ESPECÍFICO

Coordinar los movimientos precisos de la mano y de la vista mediante las técnicas grafo plásticas.

FUNDAMENTACIÓN CIENTÍFICA



La coordinación viso motriz es fundamental para lograr una escritura satisfactoria a través de actividades que permitan coordinar los músculos finos, en tareas que se requieren la utilización de ojo-mano. (Narvarte, 2000, p.233).

La reeducación viso motriz permite mejorar la coordinación óculo manual del niño disgráficos para facilitar su escritura. Las actividades viso motrices deben ser muy amenas a pesar y atractivas ya que a pesar que tengan más de ocho años los niños muestran interés por las mismas.





Tema: Visomotricidad. "Picado"

Objetivo: Desarrollar la destreza óculo manual

Materiales: Punzón, hojas impresas

Consignas:

- Picar libremente, picar las figuras dentro de los límites, picado de líneas en diferentes direcciones.

Nivel de complejidad: Picar hasta desprender la figura.

Evaluación: Desarrolla la conducta óculo manual.

Técnica: La observación

Instrumento: Lista de cotejo

TE QUIERO, PAPÁ

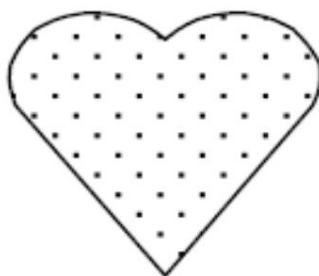

Fuente: <http://www.escuelaenlanube.com/20-fichas-para-trabajarlaatencion-en-los-ninos/>

Tema. Visomotricidad. "Trozado"

Objetivo: Desarrollar la destreza óculo manual.

Materiales: Papel periódico, revistas.

Consignas: Trozo el papel libremente, pega los papeles juntitos en la hoja, pega en forma separada por toda la hoja, pega formando grupos, pega en la parte superior de la hoja, pega en la parte inferior de la hoja, pega a la derecha de la hoja, pega a la izquierda de la hoja.

Nivel de complejidad: Trozar hasta desprender la figura.

Evaluación: Desarrolla la conducta óculo manual.

Técnica: La observación.

Instrumento: Lista de cotejo.



Fuente:

<http://www.chaltelcollege.edu.ar/novedades/notas/2015/05/historias-escolares.com>

<https://www.pinterest.com/pin/89438742575133170/>

Tema: Visomotricidad. Recortado.

Objetivo: Mejorar los movimientos manuales y los dedos que intervienen en la pinza digital.

Materiales. Papel periódico, revistas, tijeras.

Consignas:

1. Recortar líneas horizontales y verticales.

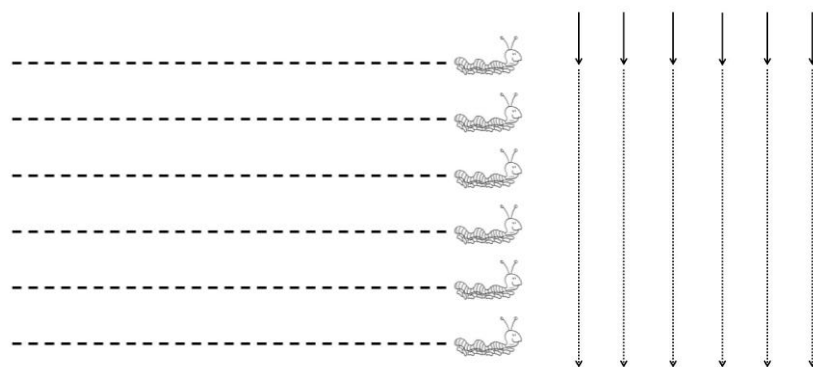

Fuente: <http://pt.slideshare.net/sabinabafe/grafomotricidad-12698118?nomobile=true>

2. Recortes grecas.

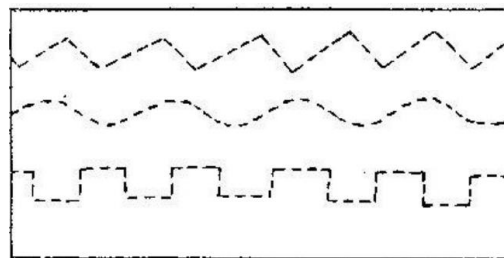

Fuente: <http://pt.slideshare.net/sabinabafe/grafomotricidad-12698118?nomobile=true>

Tema: Visomotricidad. "Modelado"

Objetivo: Desarrollar la coordinación fina, educar la sensibilidad táctil y fortalecer los músculos de los dedos.

Materiales: Masa de harina, plastilina o arcilla.

Consignas: Modela libremente lo que tu desees con la masa, imita, figuras y formas geométricas.

Evaluación: Transforma creativamente un objeto o elemento en otro de diferente significado.

Técnica: La observación.

Instrumento: Lista de cotejo.



Fuente:

<https://www.google.com/url?sa=i&rct=j&q=&esrc=s&source=images>

<https://www.pinterest.com/pin/89438742575133170/>

A decorative border of various colored pencils (yellow, blue, red, green, brown) surrounds the text. A small cup containing several pencils is located in the bottom right corner.

EJERCICIOS DE GRAFOMOTRICIDAD

OBJETIVO GENERAL

Ejercitar el grafismo

OBJETIVO ESPECÍFICO

Corregir y educar los movimientos básicos que intervienen en la escritura.

FUNDAMENTACIÓN CIENTÍFICA

La grafomotricidad representa movimientos gráficos realizados por la mano y que tienen como fin realizar la escritura. (Portalleno, 2002, p. 125)

La grafomotricidad permite ejercitar el grafismo, es decir, la ejecución de movimientos básicos que es un paso previo al desarrollo de la escritura a través de ejercicios disgráfico disminuyendo en la medida en que el niño tiene un adecuado control grafo motor de los trazos gráficos.

Tema: Grafomotricidad. Trazo líneas horizontales.

Objetivo: Mejorar el control de los trazos horizontales.

Materiales: Hojas impresas, lápiz suave.

Consigna: Repisar los trazos de líneas horizontales utilizando línea continua.

Nivel de complejidad: Ir aumentando el grado de dificultad de los trazos.

Evaluación: Repisa los trazos según consigna del docente.

Técnica: La observación.

Instrumento: Lista de cotejo.

Nombre _____ Fecha _____



.....



.....

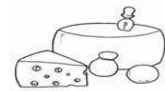

.....



Fuente: <https://www.google.com/search?q=trozar+papel&source>

Tema: Grafomotricidad. Trazo líneas verticales.

Objetivo: Mejorar el control de los trazos verticales.

Materiales: Hojas impresas, lápiz suave.

Consigna: Repisar los trazos de líneas verticales utilizando línea continua.

Nivel de complejidad: Ir aumentando el grado de dificultad de los trazos.

Evaluación: Repisa los trazos según consigna del docente.

Técnica: La observación.

Instrumento: Lista de cotejo.

Repasa y traza los pelos de la brocha

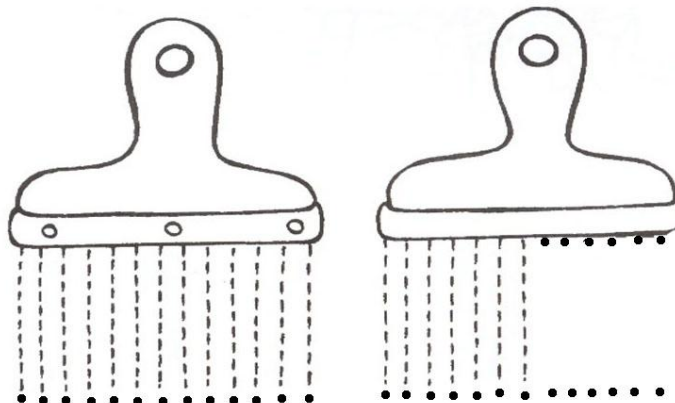

Nombre: _____

Fuente: <https://www.google.com/search?q=trozar+papel&source>



Tema: Grafomotricidad. Trazo líneas verticales.

Objetivo: Mejorar el control de los trazos diagonales.

Materiales: Hojas impresas, lápiz suave.

Consigna: Repisar los trazos de líneas diagonales utilizando línea continua.

Nivel de complejidad: Ir aumentando el grado de dificultad de los trazos.

Evaluación: Realiza los trazos diagonales.

Técnica: La observación.

Instrumento: Lista de cotejo.

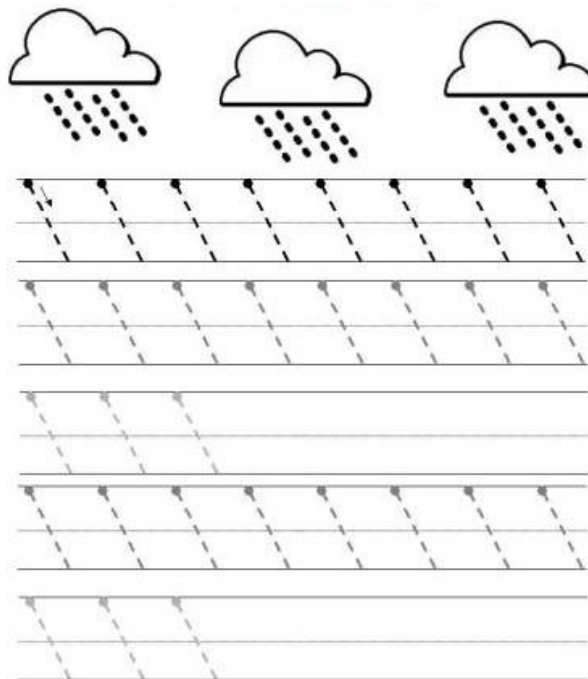

Fuente: <http://orientacionandujar.files.wordpress.com>

Tema: Grafomotricidad.

Objetivo: Mejorar la escritura.

Materiales: Hojas impresas, lápiz suave.

Consigna: Formación de letras como la A,E,F,H,I,K,L,M,N,T,V,W,X,Y,Z con los trazos horizontales, verticales.

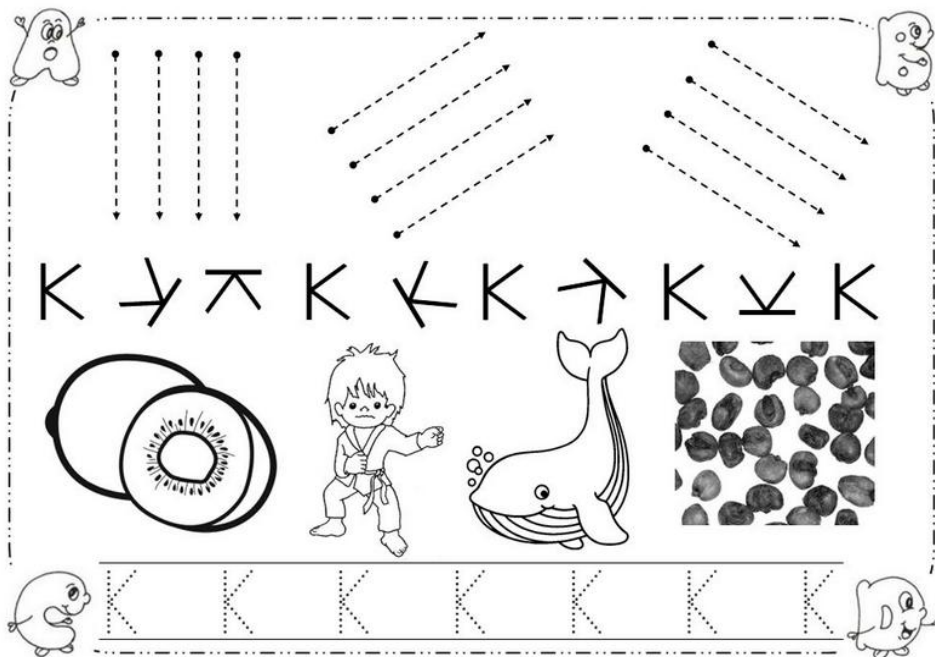

Fuente:

<http://migrimorioescolar.blogspot.com/search/label/CONSONANTES>

Tema: Grafomotricidad. Trazo de series iguales.

Objetivo: Mejorar el control de los trazos.

Materiales: Hojas impresas, lápiz suave.

Consigna: Repisar los trazos de las series iguales.

Nivel de complejidad: Ir aumentando el grado de dificultad de los trazos.

Evaluación: Mejora el control de los trazos.

Técnica: La observación.

Instrumento: Lista de cotejo.

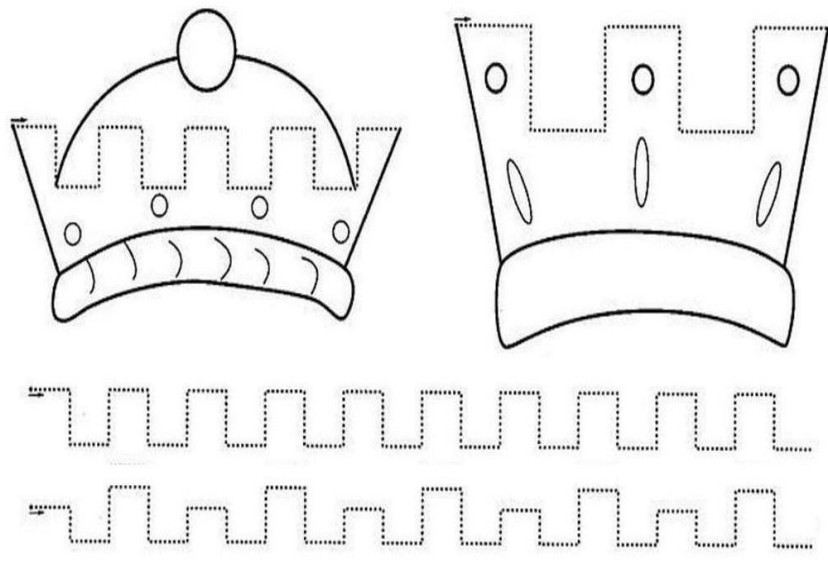

Fuente: <https://www.google.com/search?q=trozar+papel&source>

<https://www.pinterest.com/pin/89438742575133170/>



Tema: Grafomotricidad.

Objetivo: Mejorar la escritura.

Materiales: Hojas impresas, lápiz suave.

Consigna: Formación de las figuras geométricas como el cuadrado, triángulo, rectángulo, con los trazos horizontales, verticales.

Cuadrado

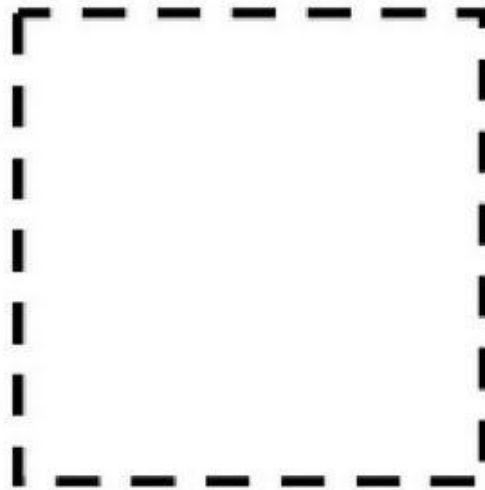

Fuente:

<https://www.google.com/url?sa=i&rct=j&q=&esrc=s&source=images>

<https://www.pinterest.com/pin/89438742575133170/>



Tema: Grafomotricidad. Trazo de figuras.

Objetivo: Mejorar el control de los trazos.

Materiales: Hojas impresas, lápiz suave.

Consigna: Repisa las líneas continuas.

Evaluación: Mejora el control de los trazos.

Técnica: La observación.

Instrumento: Lista de cotejo



www.lectoescritura.es

PATO

Fuente: www.lectoescritura.es



<https://www.pinterest.com/pin/89438742575133170/>

Tema: Grafomotricidad. Trazo de líneas onduladas.

Objetivo: Mejorar el control de los trazos.

Materiales: Hojas impresas, lápiz suave.

Consigna: Repisa las líneas onduladas.

Evaluación: Mejora el control de los trazos.

Técnica: La observación.

Instrumento: Lista de cotejo.

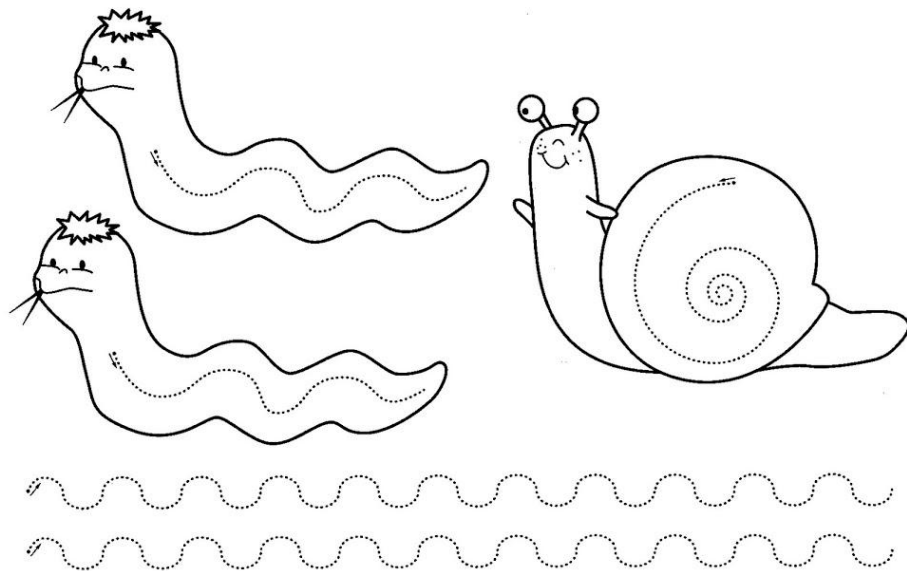

Fuente: http://paidopsiquiatria.com/wp-content/uploads/2010/01/nina_tijeras.jpg

<https://www.pinterest.com/pin/89438742575133170/>

Tema: Grafomotricidad.

Objetivo: Mejorar la escritura.

Materiales: Hojas impresas, lápiz suave.

Consigna: Formación de las letras como la B, P, R, D, con los trazos horizontales, verticales y onduladas.

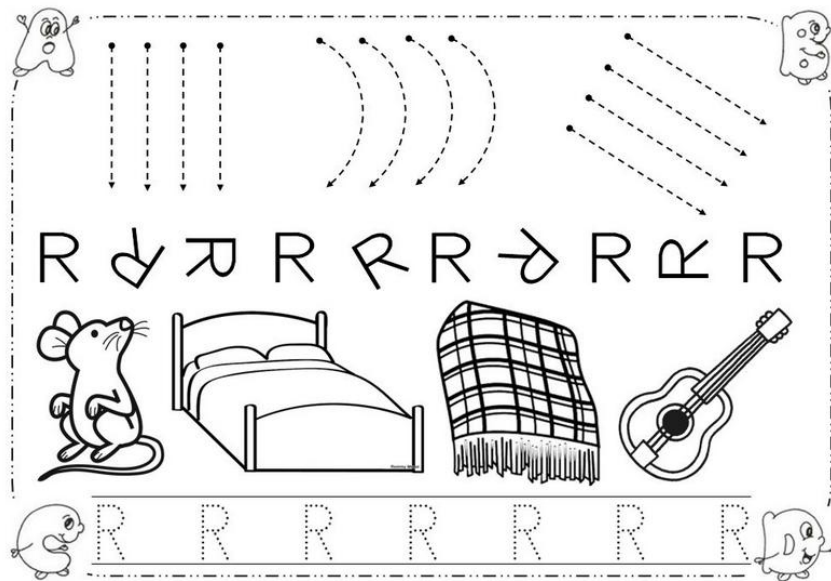

Fuente:

<http://migrimorioescolar.blogspot.com/search/label/CONSONANTE>

S

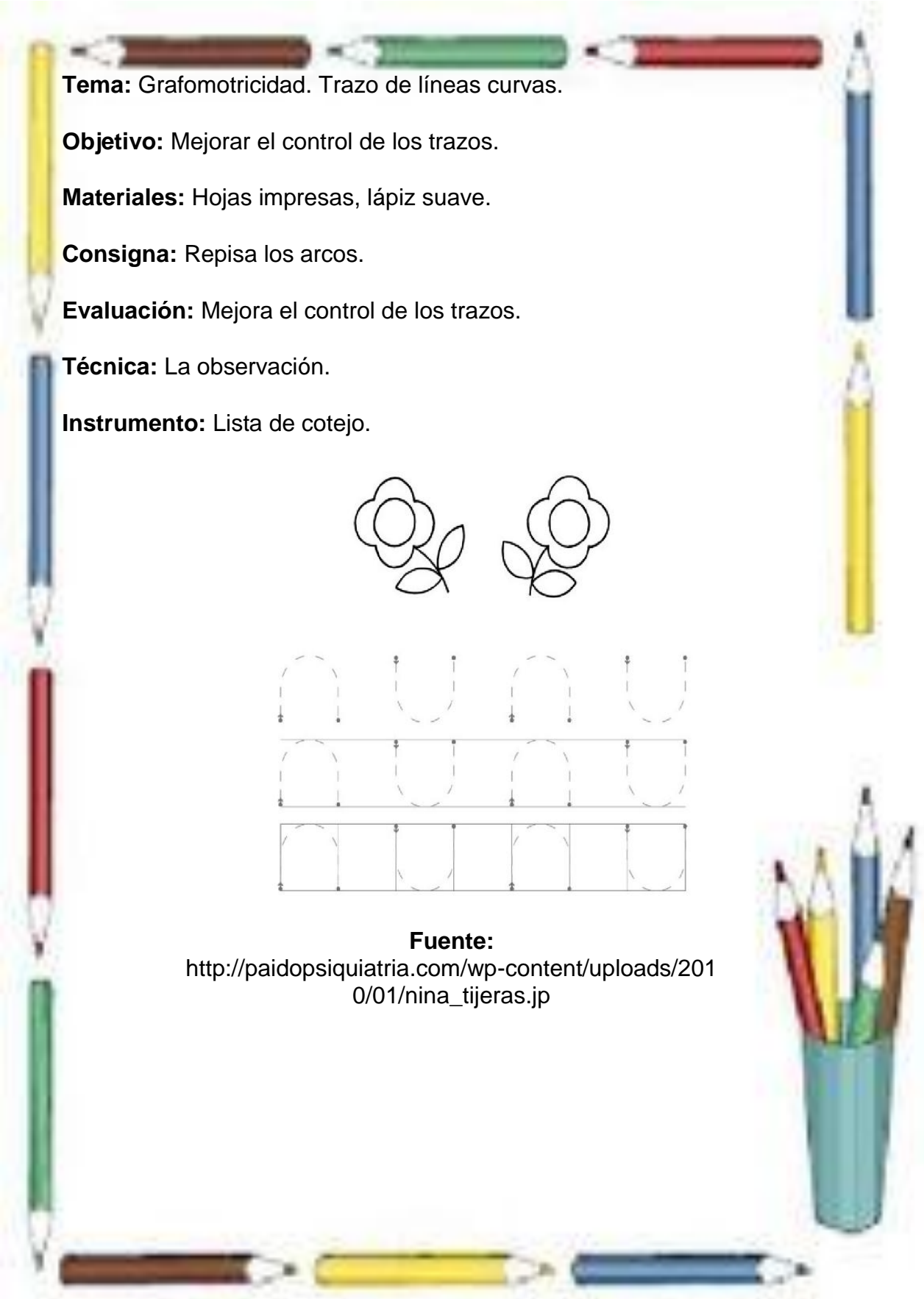

Tema: Grafomotricidad. Trazo de líneas curvas.

Objetivo: Mejorar el control de los trazos.

Materiales: Hojas impresas, lápiz suave.

Consigna: Repisa los arcos.

Evaluación: Mejora el control de los trazos.

Técnica: La observación.

Instrumento: Lista de cotejo.

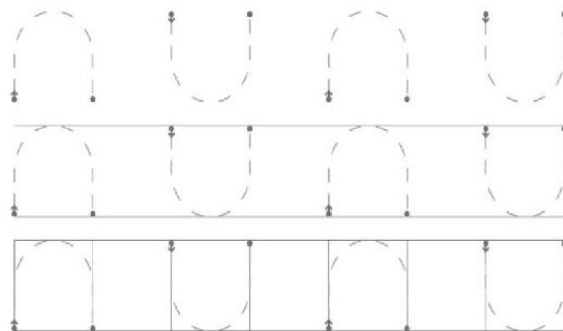
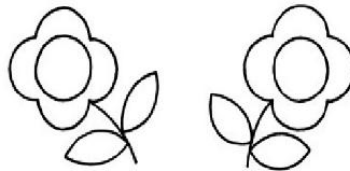

Fuente:

http://paidopsiquiatria.com/wp-content/uploads/2010/01/nina_tijeras.jp

Tema: Grafomotricidad.

Objetivo: Mejorar la escritura.

Materiales: Hojas impresas, lápiz suave.

Consigna: Formación de las letras como la C, S, U con los trazos de líneas curvas.

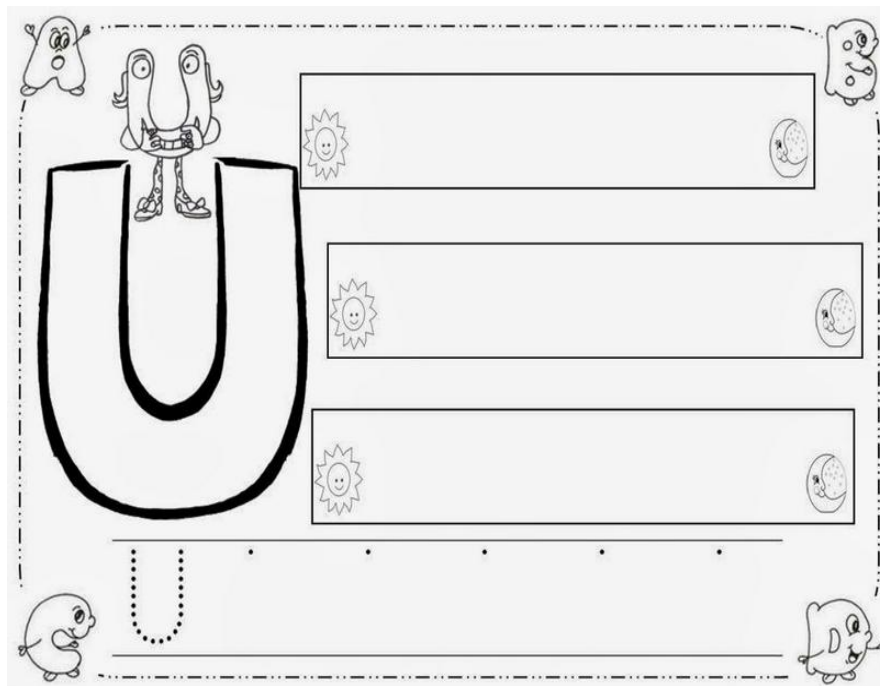

Fuente:

<http://migrimorioescolar.blogspot.com/search/label/VOCALES>



Tema: Grafomotricidad. Trazo de círculos.

Objetivo: Mejorar el control de los trazos.

Materiales: Hojas impresas, lápiz suave.

Consigna: Repisa los círculos.

Evaluación: Mejora el control de los trazos.

Técnica: La observación.

Instrumento: Lista de cotejo.

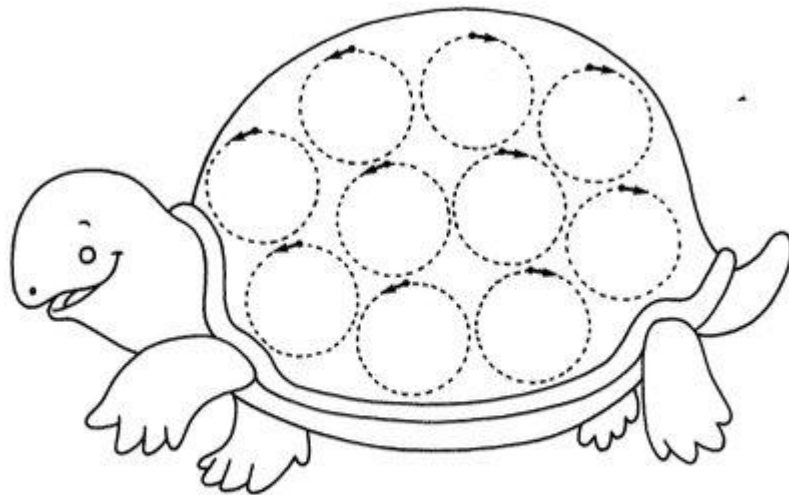

Fuente: <http://cursoweb2000.blogspot.com>

Tema: Grafomotricidad.

Objetivo: Mejorar la escritura.

Materiales: Hojas impresas, lápiz suave.

Consigna: Formación de las letras como la G, O, Q con los trazos de círculos.

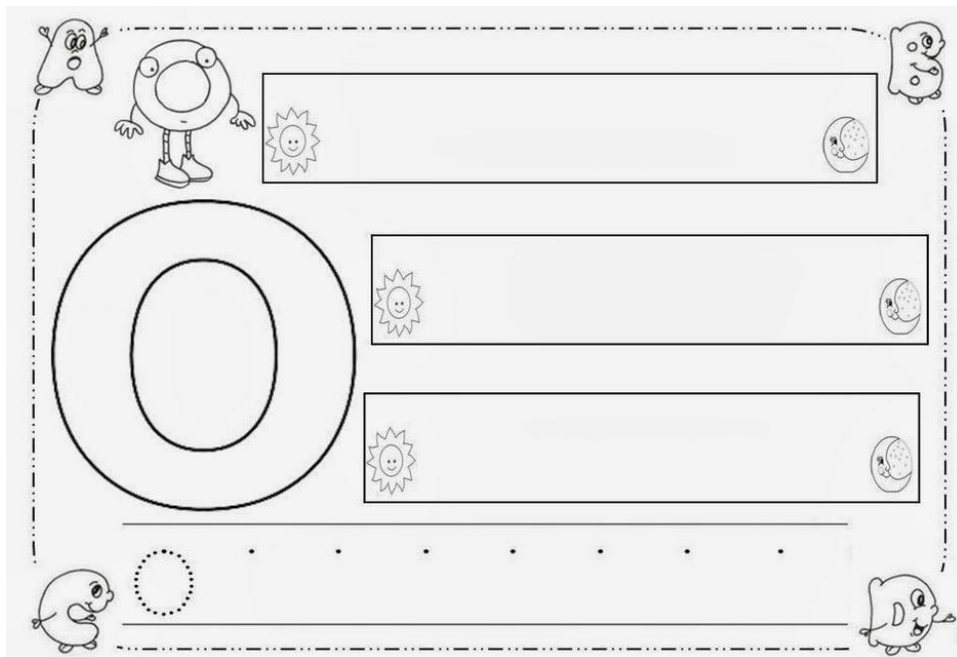

Fuente: [http://2.bp.blogspot.com/-](http://2.bp.blogspot.com/-ZDRiz_UHn4w/Ukb5hG07yBI/AAAAAAAAANCc/FVH7QG2fOqY/s1600/O.J)

[ZDRiz_UHn4w/Ukb5hG07yBI/AAAAAAAAANCc/FVH7QG2fOqY/s1600/O.J](http://2.bp.blogspot.com/-ZDRiz_UHn4w/Ukb5hG07yBI/AAAAAAAAANCc/FVH7QG2fOqY/s1600/O.J)

PG

Tema: Grafomotricidad. Trazo de bucles ascendentes y descendentes.

Objetivo: Mejorar el control de los trazos.

Materiales: Hojas impresas, lápiz suave.

Consigna: Repisa las líneas entrecortadas.

Evaluación: Mejora el control de los trazos.

Técnica: La observación.

Instrumento: Lista de cotejo.

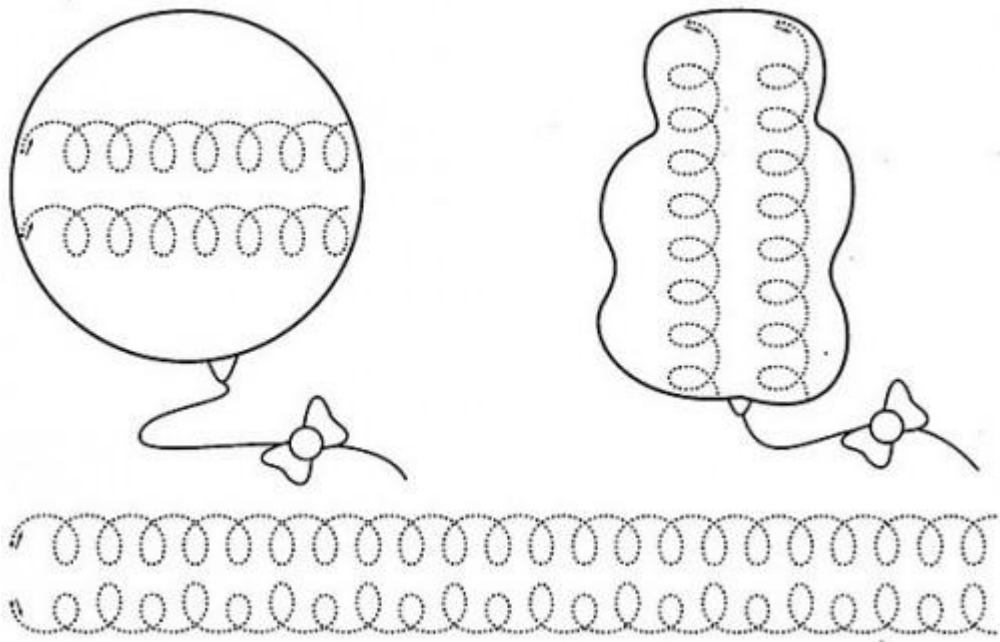

Fuente: <http://pequelia.republica.com/ninos/grafomotricidad-para-ninos.html>

Tema: Grafomotricidad.

Objetivo: Mejorar la escritura.

Materiales: Hojas impresas, lápiz suave.

Consigna: Formación de letras con el trazo de bucles ascendentes y descendentes.

a b c d e f g h i j
k l m n ñ o p q
r s t u v w x y z

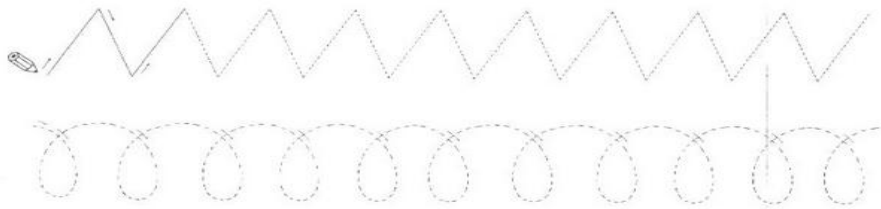

J



Fuente: <http://migrimorioescolar.blogspot.com/2010/11/letra-j-el-jardinero.html>

EJERCICIOS PARA ESCRIBIR Y RECONOCER

Ejercicio 1

Palabras parecidas pero, no son iguales. (Confusión de letras, silabas o palabras).

Consignas:

- El profesor escribe las palabras y oraciones incompletas en el pizarrón.
- El profesor dibuja las palabras mencionadas en el pizarrón.
- Las lee y subraya el nombre de cada dibujo.
- En las oraciones incompletas coloca las palabras que faltan según su significado.



bala
pala

pan
dan

vela
tela

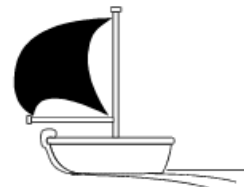
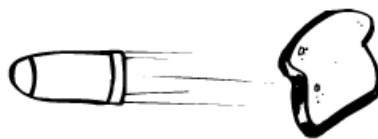

Fuente: <http://www.psyli.com>

La es una herramienta.

Disparó una

Me gusta mucho el

Me las gracias.

La barca tiene una

La es azul.

Ejercicio 2

Consignas:

- Colocación de la letra J en un cuento.



Fuente: <http://www.guarderiasalamanca.com>

Pastaban _untos siempre tres bueyes. Un león quería devorarlos, pero al estar _untos los tres bueyes no podía hacerlo, pues luchar contra los tres a la vez lo ponía en desventa_a. Entonces con astucia recurrió a eno_jarlos entre sí con pérdidas patrañas, separándolos a unos de los otros. Y así, al no estar ya unidos, los devoro tranquilamente, uno a uno. Si permites que deshagan tu unidad con los tuyos, más fácil será que te dañen.



Ejercicio 3

Consignas:

- Colocación de la letra b y v en un cuento.



Fuente: <http://www.guarderiasalamanca.com>

Pasta_an juntos siempre tres _ueyes. Un león quería de_orarlos, pero al estar juntos los tres _ueyes no podía hacerlo, pues luchar contra los tres a la _ez lo ponía en des_entaja. Entonces con astucia recurrió a enojarlos entre sí con pérdidas patrañas, separándolos a unos de los otros. Y así, al no estar ya unidos, los de_oro tranquilamente, uno a uno. Si permites que deshagan tu unidad con los tuyos, más fácil será que te dañen.

Ejercicio 4

Consignas:

- Ordenar texto.

nuestra	salud	negativas	La
obesidad	múltiples	consecuencias	tiene
en			

Cuadro N° 30 Ejercicio 4

Fuente: Investigación.

Elaboración: Chasiluisa Chiluisa Marcia Elizabeth.

Respuesta:

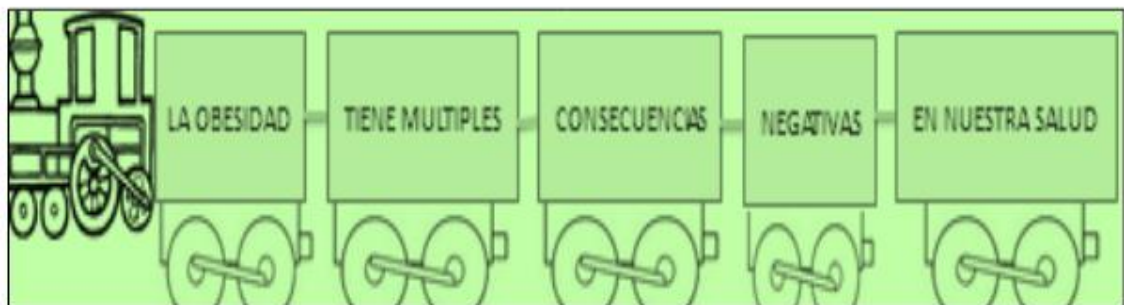

Fuente: http://es.123rf.com/photo_12943297_ilustracion-de-dibujos-animados-de-tren.html

BIBLIOGRAFÍA

- Alcántara, D. (Febrero de 2011). LA DISGRAFÍA: UN PROBLEMA A TRATAR DESDE SU IDENTIFICACIÓN. Obtenido de [csi-csif.es: http://www.csi-csif.es/andalucia/modules/mod_ense/revista/pdf/Numero_39/MARIA_DOLORES_ALCANTARA_TRAPERO_01.pdf](http://www.csi-csif.es/andalucia/modules/mod_ense/revista/pdf/Numero_39/MARIA_DOLORES_ALCANTARA_TRAPERO_01.pdf)
- Alcántara, M. (31 de Junio de 2010). EL APRENDIZAJE DE LA ESCRITURA. Obtenido de [csi-csif.es: http://www.csi-csif.es/andalucia/modules/mod_ense/revista/pdf/Numero_31/MARIA_DOLORES_ALCANTARA_TRAPERO_01.pdf](http://www.csi-csif.es/andalucia/modules/mod_ense/revista/pdf/Numero_31/MARIA_DOLORES_ALCANTARA_TRAPERO_01.pdf)
- Charles Evans Foundation . (12 de Julio de 2012). [univision.com. Obtenido de ¿Qué es la disgrafía?: http://www.univision.com/noticias/educacion-especial/que-es-la-disgrafia](http://www.univision.com/noticias/educacion-especial/que-es-la-disgrafia)
- Cisneros., L. L. (Junio de 2012). Universidad Central del Ecuador. Obtenido de [dspace.uce.edu.ec: http://www.dspace.uce.edu.ec/bitstream/25000/289/1/T-UCE-0010-0062.pdf](http://www.dspace.uce.edu.ec/bitstream/25000/289/1/T-UCE-0010-0062.pdf)
- Constitución de la República del Ecuador. (10 de Octubre de 2008). [inocar.mil.ec. Obtenido de http://www.inocar.mil.ec/web/images/lotaip/2015/literal_a/base_legal/A._Constitucion_republica_ecuador_2008constitucion.pdf](http://www.inocar.mil.ec/web/images/lotaip/2015/literal_a/base_legal/A._Constitucion_republica_ecuador_2008constitucion.pdf)
- Criollo, A. (13 de Enero de 2014). La disgrafía y su incidencia en la escritura de las niñas y niños de tercero, cuarto, quinto y sexto grados de Educación Básica de la escuela mayor Arturo Guevara del barrio Sta Rosa, ciudad de San Gabriel, provincia del Carchi. Obtenido de Repositorio Digital Universidad Técnica de Ambato: <http://repositorio.uta.edu.ec/handle/123456789/6429>
- Diario Libre. (2013). La disgrafía infantil o trastorno en la lecto-escritura. Diario Libre, 13.

- García , A. (27 de Octubre de 2015). Importancia de la escritura. Obtenido de el-nacional.com: http://www.el-nacional.com/arminda_garcia/Importancia-escritura_0_727127476.html
- García Aretio, L. (2009). La guía didáctica. Quito: BENED.
- García Hernandez, I. (2014). Las guías didácticas: recursos necesarios para el aprendizaje autónomo . EDUMECENTRO, 13.
- Gonzalez, C. (10 de Junio de 2012). PROBLEMAS DE APRENDIZAJE (DISGRAFÍA). Obtenido de Disgrafía: <http://problemasdeaprendizaj.blogspot.com/>
- Jimeno, P. (2009). LA ENSEÑANZA DE LA EXPRESION ESCRITA EN TODAS LAS ÁREAS. Obtenido de educacion.navarra.es: <http://dpto6.educacion.navarra.es/publicaciones/pdf/escritura.pdf>
- LA NFL. (13 de Junio de 2012). HABILIDADES LINGÜÍSTICAS. ESCUCHAR,HABLAR, LEER Y ESCRIBIR. Obtenido de wordpress.com: <https://lanfl.wordpress.com/2012/06/13/habilidades-linguisticas-escuchar-hablar-leer-y-escribir/>
- Ladislexia.net. (19 de Enero de 2012). Intervención en dificultades de escritura de palabras. Obtenido de INTERVENCIÓN EN LAS DIFICULTADES DE CODIFICACIÓN O ESCRITURA DE PALABRAS AISLADAS: <http://www.ladislexia.net/intervencion-en-disgrafia/>
- Ley Organica de Educación. (2011). De los principios generales del ámbito, principios y fines. Quito: Ministerio de Educación Ecuador.
- Martí, J. (2010). Metodología del proceso enseñanza aprendizaje. Obtenido de ecured.conocimientos de todos y para todos: http://www.ecured.cu/Metodolog%C3%ADa_del_proceso_ense%C3%B1anza_aprendizaje
- Mèlich, P., & Gallerani, M. (s.f.). Disgrafía. Obtenido de La dificultad de escribir a mano:

http://www.sek.es/files/pdf/colegios/catalunya_agenda_aula_padres.pdf

Padilla, C. (2010). Definición de ambidextrismo. Obtenido de psicopedagogia.com:

<http://www.psicopedagogia.com/definicion/ambidextrismo>

Puma, M., & Ruiz, P. (13 de Abril de 2015). La disgrafía y su influencia en el proceso de lecto escritura de los discentes de tercer grado de la escuela de Educación Básica Luis Godín de la parroquia de Yaruquí, cantón Quito, provincia de Pichincha. Obtenido de Repositorio Digital Universidad Técnica de Ambato: <http://repositorio.uta.edu.ec/jspui/handle/123456789/8901>

Quilligana, M. (02 de Enero de 2014). La disgrafía y su influencia en el proceso enseñanza aprendizaje de los estudiantes del cuarto año "A" de Educación Básica del Centro Educativo particular bilingüe Pelileo del cantón "Pelileo", provincia de Tungurahua. Obtenido de Repositorio Digital Universidad Técnica de Ambato: <http://repositorio.uta.edu.ec/handle/123456789/6294>

Sánchez, L. (08 de abril de 2013). ¿Cómo afectan las nuevas tecnologías al desarrollo de los niños? Obtenido de Revista Digital el Recreo: <http://revistamagisterioelrecreo.blogspot.com/2013/04/como-afectan-las-nuevas-tecnologias-al.html>

Sierra, M. (Noviembre de 2010). PROBLEMAS DE APRENDIZAJE. Obtenido de csi-csif.es: http://www.csi-csif.es/andalucia/modules/mod_ense/revista/pdf/Numero_36/MARA%20DE%20LOS%20SANTOS_SIERRA_2.pdf

Universidad Internacional de Valencia. (02 de Septiembre de 2014). viu.es. Obtenido de Dificultades de aprendizaje: dislexia, dislalia y otros problemas: <http://www.viu.es/blog/dificultades-de-aprendizaje-dislexia-dislalia-y-otros-problemas/>

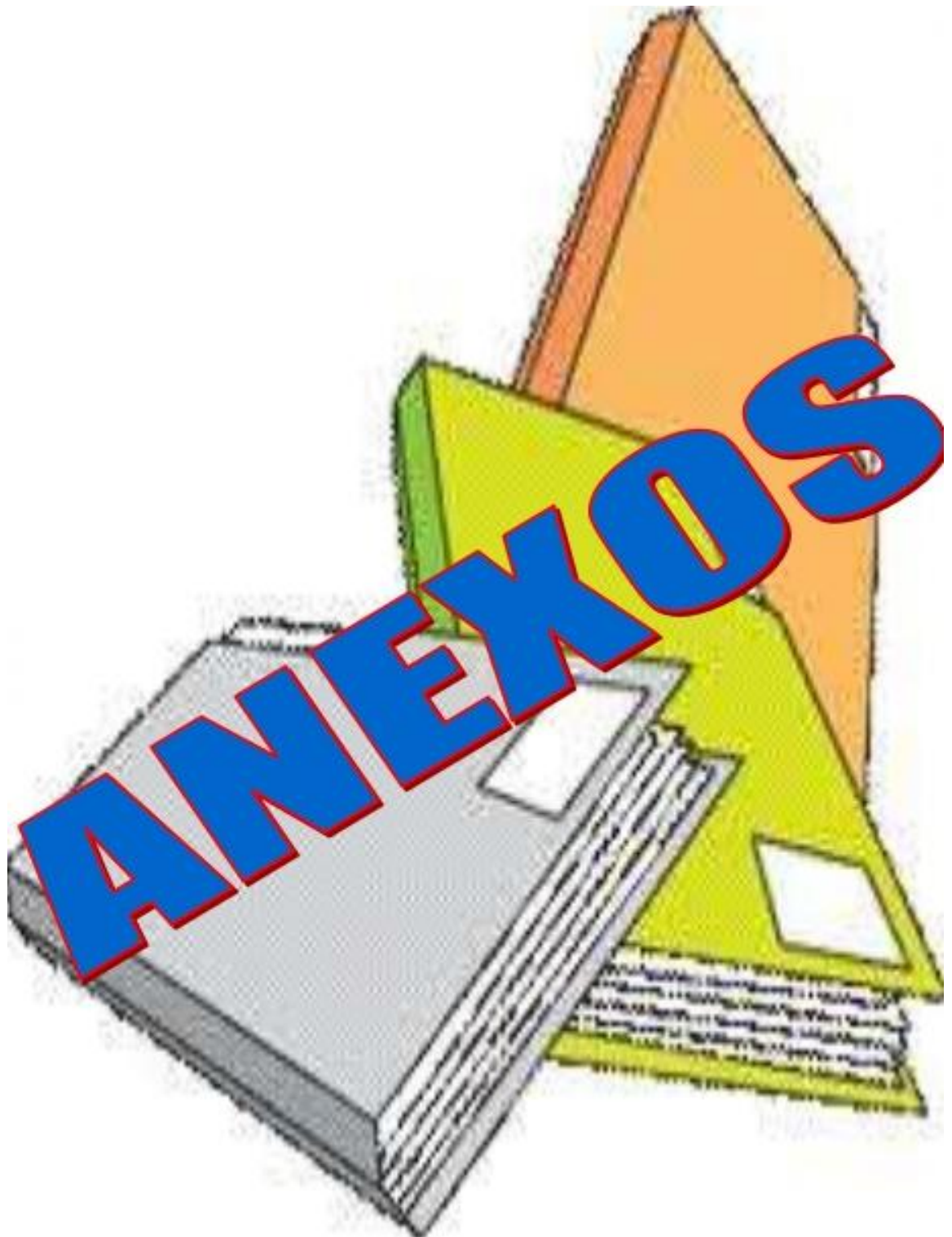



Anexo 1: Lista de cotejo para evaluar el dictado.

**UNIVERSIDAD TÉCNICA DE AMBATO
FACULTAD DE CIENCIAS HUMANAS Y DE LA EDUCACIÓN
CARRERA DE EDUCACIÓN BÁSICA
MODALIDAD: SEMIPRESENCIAL**

OBJETIVO: Recopilar información para verificar la hipótesis.

LISTA DE COTEJO PARA LA EVALUAR EL DICTADO

NOMBRE DEL ESTUDIANTE:.....

FECHA:.....**GRADO:**.....

DIMENSIÓN	SI	NO	A VECES
1. La postura de su cuerpo es adecuada.			
2. La forma de tomar el lápiz es correcta.			
3. Tiene grafías definidas.			
4. Dibuja cada letra en un cuadro.			
5. Relaciona sonido con letras.			
6. Rapidez y fluidez.			
7. Letras en una sola dirección.			
8. Espacio en los renglones			
9. La postura del cuaderno es adecuada			
10. Dificultad al organizar las letras y expresar sus propios pensamientos.			
Observaciones:.....			

Anexo 2: Lista de cotejo para evaluar la copia



**UNIVERSIDAD TÉCNICA DE AMBATO
FACULTAD DE CIENCIAS HUMANAS Y DE LA EDUCACIÓN
CARRERA DE EDUCACIÓN BÁSICA
MODALIDAD: SEMIPRESENCIAL**

OBJETIVO: Recolectar la información para verificar la hipótesis.

LISTA DE COTEJO PARA LA EVALUAR LA COPIA

NOMBRE DEL ESTUDIANTE:.....

FECHA:.....**GRADO:**.....

DIMENCION	SI	NO	A VECES
1. Tiene letra legible.			
2. Usa signos caligráficos correctos.			
3. Existe relación texto-copia.			
4. Traza grafías en el espacio correcto.			
5. Lee lo que escribe.			
6. Copia palabra por palabra.			
7. Los trazos de la escritura son uniformes			
8. Espacio entre los renglones			
9. Los movimientos para escribir son lentos, tensos y rígidos.			
10. Errores de sustitución, omisión y uniones entre grafemas			
Observaciones:.....			

Anexo 3: Croquis de la institución.

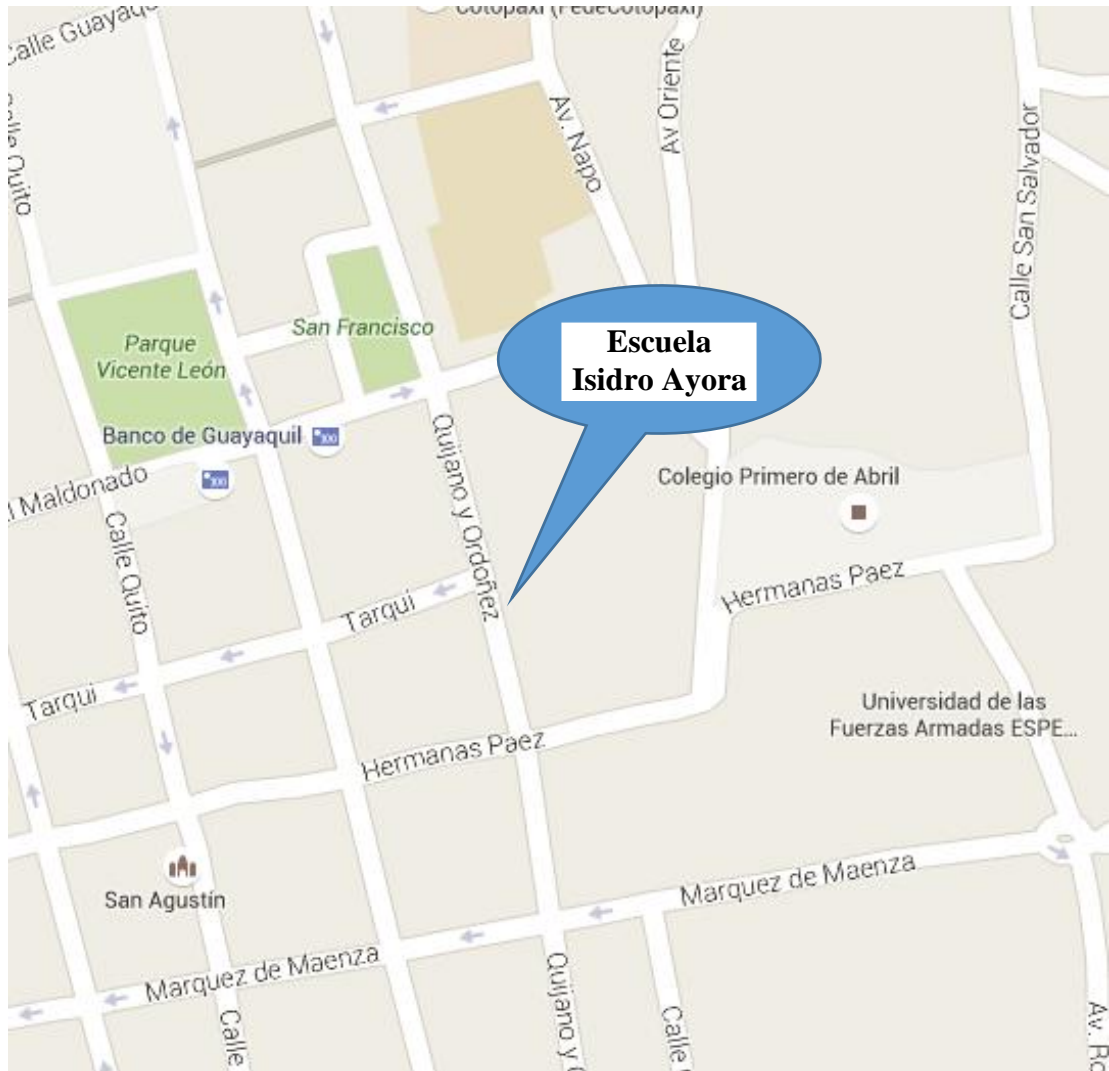

Fuente: <https://www.google.es/maps>

Anexo 4: Evidencias.



El mercader y el leñador

Se cuenta que hace muchos años, había en
El Cairo un barbero muy rico, orgulloso y
cruel. Ali, hijo de un pobre leñador, se
descansaba en el filo de su puerta, pero Selim, el leñador,
cuando su asno cargado de leña. El
leñador preguntó al barbero si deseaba
comprar la madera que había en su
asno. Luego de disc
luego de discutir el precio llegaron
a un acuerdo;

Entonces Selim descargó toda la leña
y exigió el pago por ella. El
intentó burlarse de mí.
manifestó Ali

¿no te parece ser nada

El Barbero y el leñador Kven

Se en cuenta que hace muchos años, vivía en el
Carro un barbero muy rico, con garito y rruuch,
de nombre Ali. Cierta ^{dia} mientras Ali descansaba en el
Yundral, pasa Selin, el leñador, llevando su asno
cargado de leña. El leñador preguntó al Barbero si deseaba
comprarle la madera que llevaba consigo. Luego
luego de discutir el precio llegaron a un acuerdo: en
tonces Selin descargó toda su leña y exigió el pago por ella
intentando burlante de mi mano Ali
no te piensas nada, hasta que me entregues toda la madera.
pero señor, ~~ya~~ he bajado toda la madera, replicó el leñador
- acaso no se ve madera las arboledas de tu casa!
- claro que es, pero las arboledas no se las he dado.